

土砂災害警戒区域等の指定の公示に係る図書(その1)

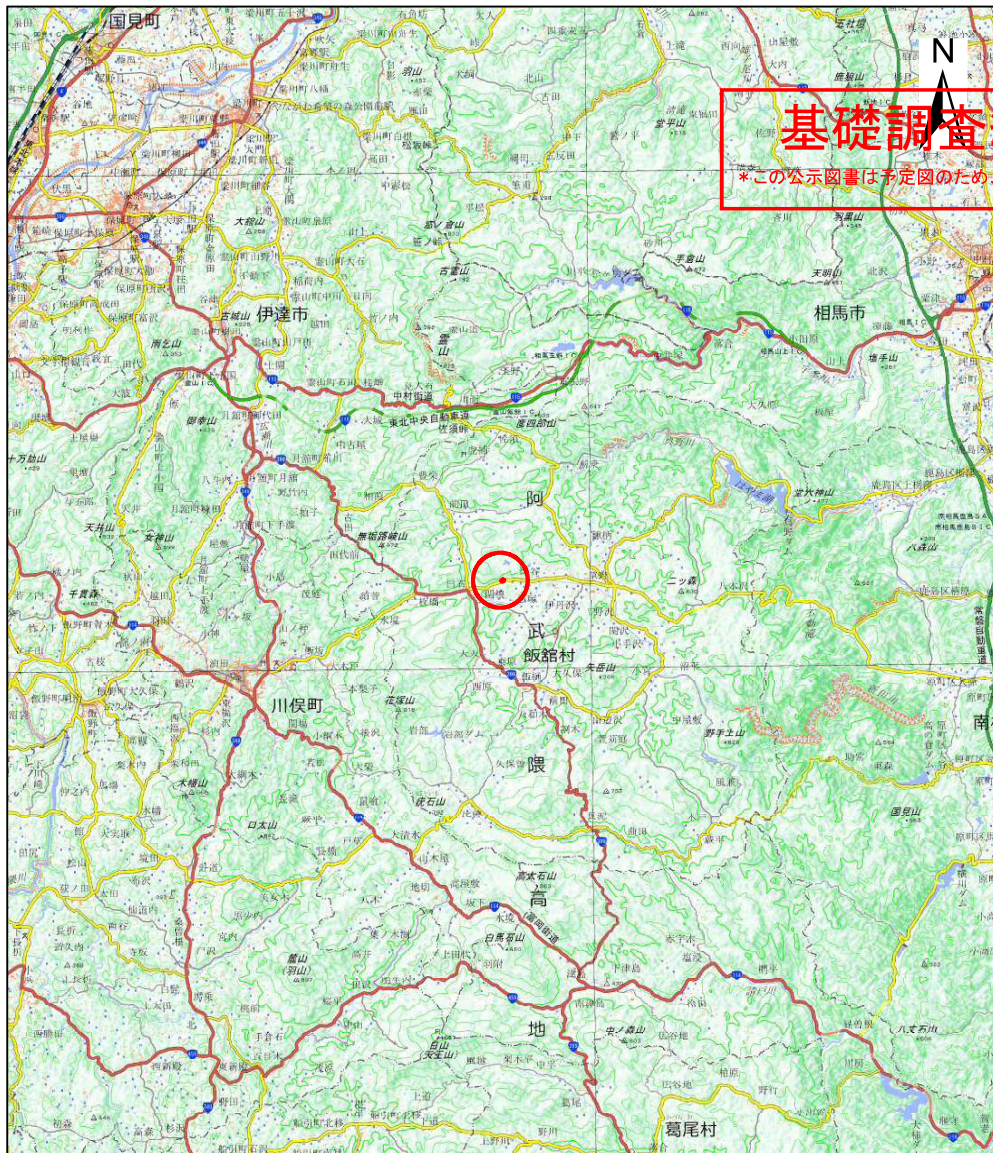

(1/200,000)

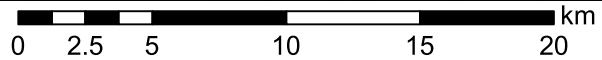

(1/25,000)

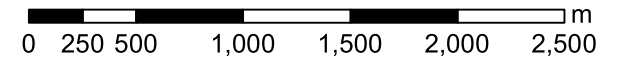

基礎調査結果の公表

*この公示図書は予定図のため、指定時に変更になることがあります。

様式-1(急)
土砂災害警戒区域・土砂災害特別警戒区域
位置図

自然現象の種類

急傾斜地の崩壊

箇所番号

174

箇所名

市沢

所在地

相馬郡飯館村深谷字市沢

基礎調査結果の公表

*この公示図書は予定図のため、指定時に変更になることがあります。

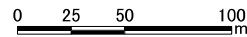
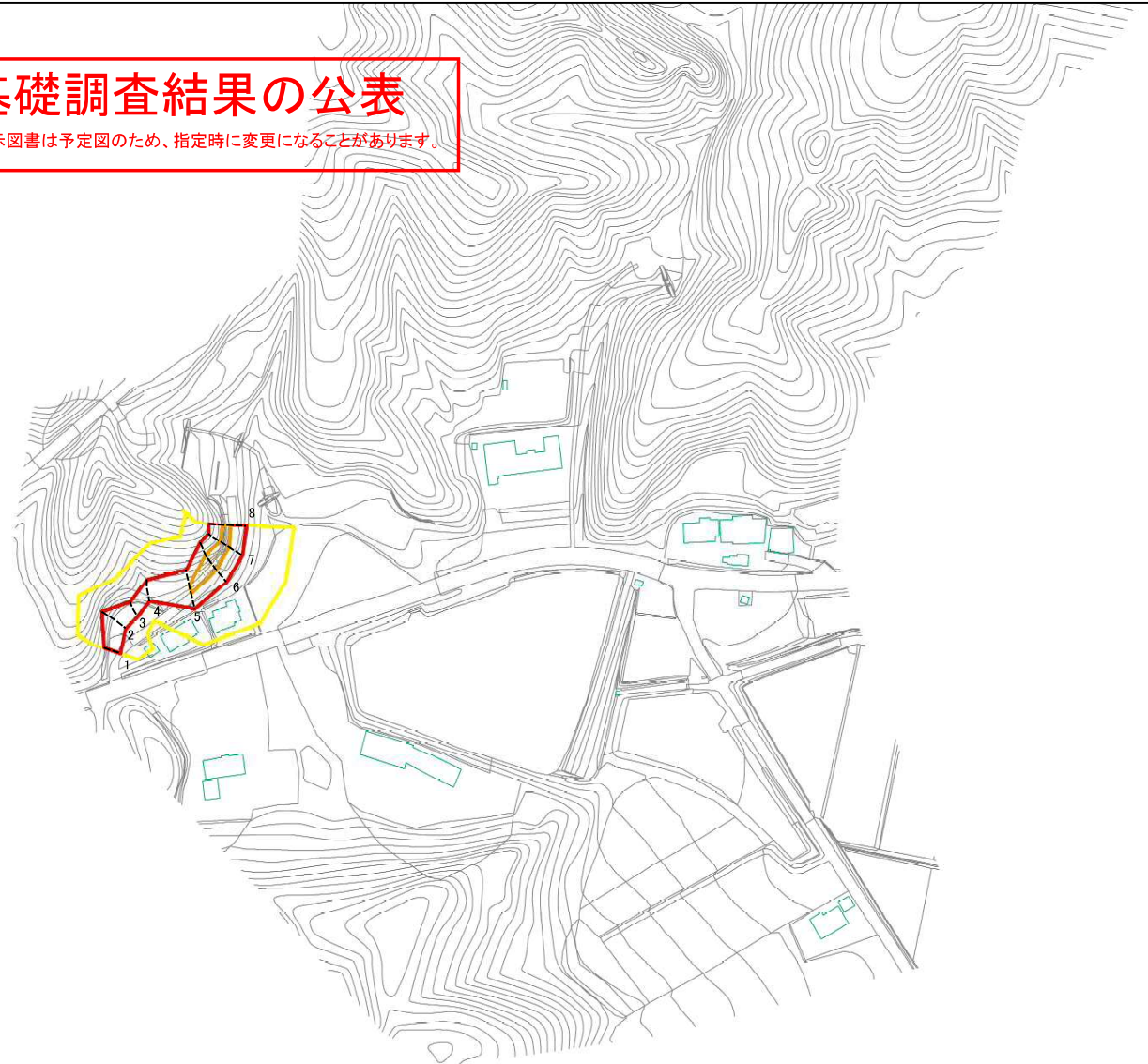

図中の数字は横断測線番号を示す

| | | | | | | | |
|--|--|--|---------------|---------|--------------------|-----|--|
| 様式-2(急) 土砂災害警戒区域・土砂災害特別警戒区域 区域図(その1) | 土砂災害防止法施行令第二条の基準に該当する区域 | | N 自然現象の種類 | 急傾斜地の崩壊 | 箇所番号 | 174 | |
| | 土砂災害防止法施行令第三条の基準に該当する区域 | | | 告示番号 | 箇所名 | 市沢 | |
| | 土砂等の(移動)高さが1m以下の場合 土砂等の移動による力が100kN/mを超える区域 | | 縮尺 1:2,500 | 告示年月日 | 所在地 相馬郡飯舘村深谷字市沢 | | |
| | 土砂等の堆積の高さが3mを超える区域 | | | | | | |
| それ以外の区域 | | | | | | | |

基礎調査結果の公表

*この公示図書は予定図のため、指定時に変更になることがあります。

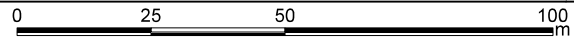
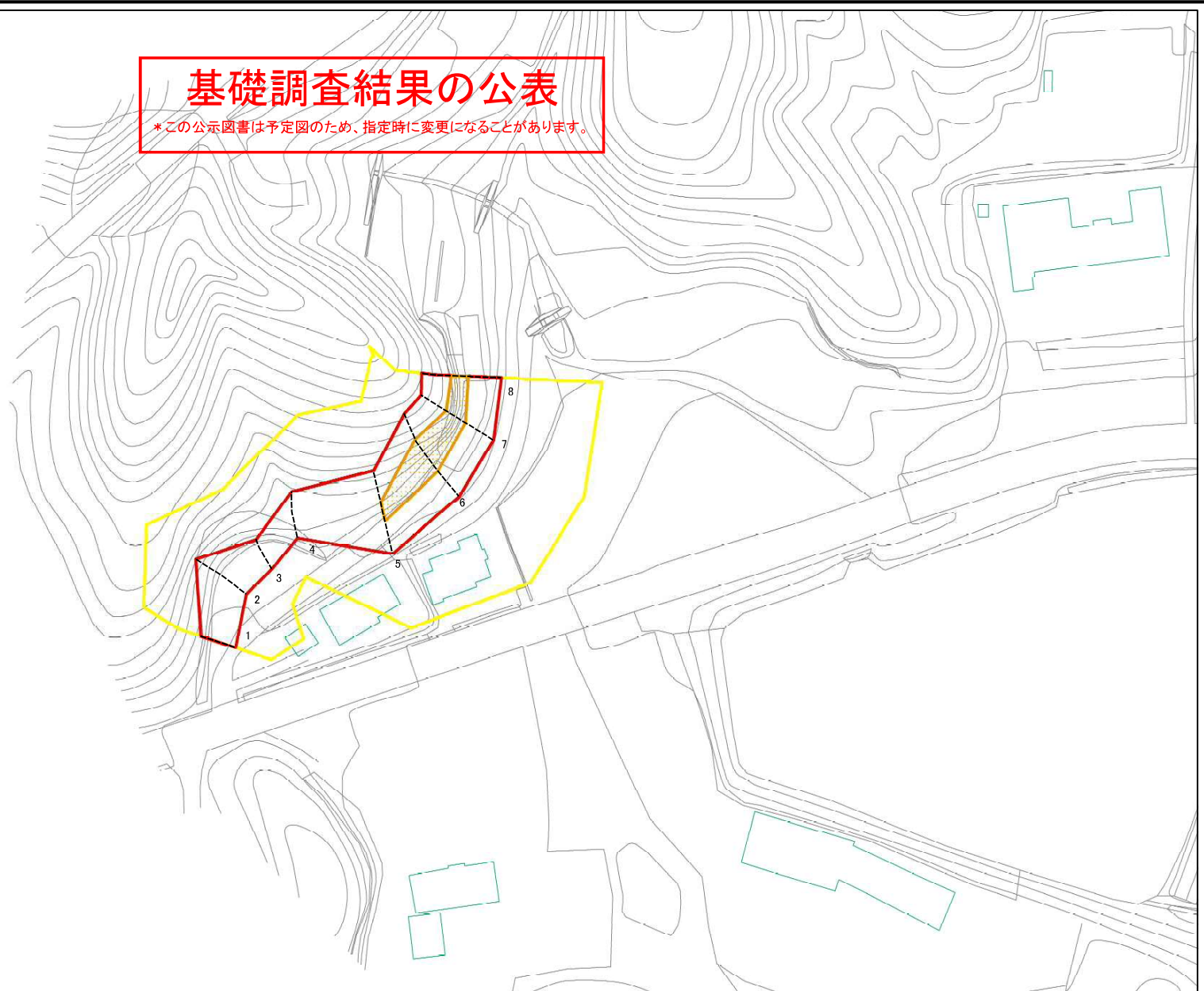

図中の数字は横断測線番号を示す

| | | | | | | |
|---|-------------------------|--|-------------------------------------|---------|-----|-------------|
| 様式-2-1(急) 土砂災害警戒区域・土砂災害特別警戒区域 区域図(その2) | 土砂災害防止法施行令第二条の基準に該当する区域 | | 自然現象の種類 急傾斜地の崩壊 告示番号 告示年月日 | 箇所番号 | 174 | |
| | 土砂災害防止法施行令第三条の基準に該当する区域 | | | 縮尺 | 箇所名 | 市沢 |
| | それ以外の区域 | | | 1:1,000 | 所在地 | 相馬郡飯館村深谷字市沢 |

基礎調査結果の公表

*この公示図書は予定図のため、指定時に変更になることがあります。

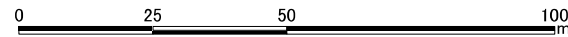
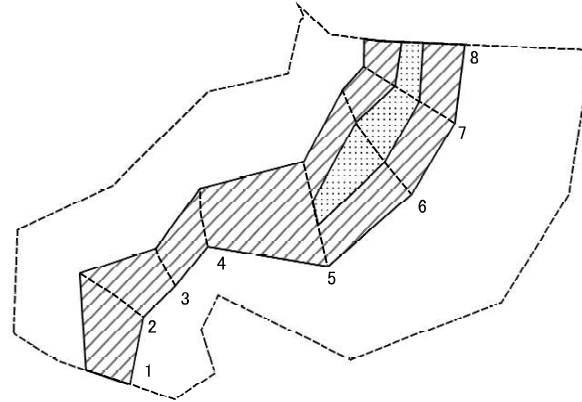

図中の数字は横断測線番号を示す

| | | | | | |
|---|-------------------------|--|-------------------------------------|------|------------|
| 様式-2-2(急) 土砂災害特別警戒区域の区域区分図 (急傾斜地の崩壊に伴う土石等の移動により 建築物の地上部に作用すると想定される力) | 土砂災害防止法施行令第二条の基準に該当する区域 | | 自然現象の種類 急傾斜地の崩壊 告示番号 告示年月日 | 箇所番号 | 174 |
| | 土砂災害防止法施行令第三条の基準に該当する区域 | | | 箇所名 | 市沢 |
| | それ以外の区域 | | | 所在地 | 相馬郡飯館村深谷市沢 |
| 縮尺 | | | 1:1,000 | | |

基礎調査結果の公表

*この公示図書は予定図のため、指定時に変更になることがあります。

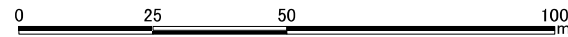
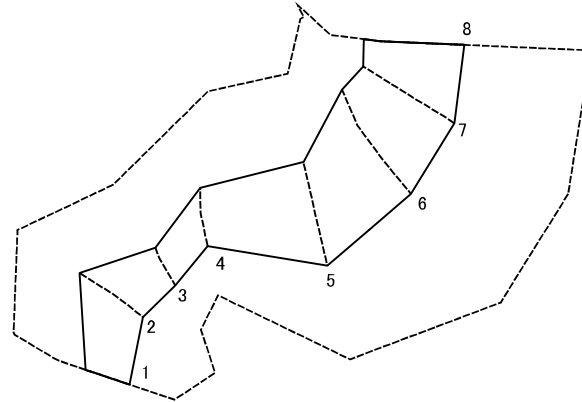

図中の数字は横断測線番号を示す

| | | | | | | | |
|---|-------------------------|--|--------------------|---------|---------|------|-------------|
| 様式-2-3(急) 土砂災害特別警戒区域の区域区分図 (急傾斜地の崩壊に伴う土石等の堆積により 建築物の地上部に作用すると想定される力) | 土砂災害防止法施行令第2条の基準に該当する区域 | | N 縮尺 1:1,000 | 自然現象の種類 | 急傾斜地の崩壊 | 箇所番号 | 174 |
| | 土砂災害防止法施行令第3条の基準に該当する区域 | | | 告示番号 | | 箇所名 | 市沢 |
| | それ以外の区域 | | | 告示年月日 | | 所在地 | 相馬郡飯館村深谷字市沢 |