

平成26年福島県簡易生命表

福島県保健福祉部保健福祉総務課

まえがき

「平成26年福島県簡易生命表」は、平成26年の福島県日本人人口（推計）と平成24～27年の人口動態統計（確定数）を基にして、本県の死亡状況が今後変化しないと仮定したとき、各年齢の者が1年以内に死亡する確率や平均的にみて今後何年生きられるかという期待値などを、死亡率や平均余命などの指標によって表わしたものです。

「生命表」は年齢別の死亡率に基づいて作成され、集団の年齢構成のいかんに関係なくその集団の死亡の程度を表わしていますので、年齢構成の異なる地域間の精密な比較に欠くことができません。

特に、0歳の平均余命である「平均寿命」は、地域の保健福祉水準を示す総合的指標として、一般にも広く活用されております。

本書には、死因別死亡確率や地域保健医療福祉圏（二次医療圏）別簡易生命表のほか、厚生労働省統計情報部発行の「平成26年簡易生命表」を併せて掲載しましたので、初学者の方から研究者の方まで各方面に広く御利用いただければ幸いです。

平成30年3月

福島県保健福祉部長 井出 孝利

目 次

まえがき

I	生命表の概要	1
II	平成26年福島県簡易生命表の作成方法	6
III	特定死因の影響を除去した生命表の作成方法	12
IV	二次医療圏別平均余命の作成方法	12
V	平成26年福島県簡易生命表	13
VI	死因別死亡確率	19
VII	二次医療圏別平均余命	21
VIII	平成26年福島県簡易生命表の概況	25

付 表

第1表	平均余命の年次推移	31
第2表	平均寿命の男女差の年次推移	31
第3表	死因別死亡確率の比較	32
第4表	平成26年簡易生命表（全国）	33
第5表	作成に用いた統計資料	37

付録	生命表の基礎	44
----	--------	----

I 生命表の概要

1 生命表

生命表とは、一定期間（生命表作成基礎期間）におけるある人口集団に関する死亡秩序を生命関数、すなわち「死亡率」、「生存数」、「死亡数」、「定常人口」、「平均余命」等によって示したものである。

簡易生命表では、最初に 10 万人の出生を仮定し、この 10 万人が生命表作成基礎期間の年齢別死亡率にしたがって死亡していくこととすると、生存数は 10 万人から次第に減少し、最終的に 0 人になる。この生命関数を図に示すと以下のようなになる。

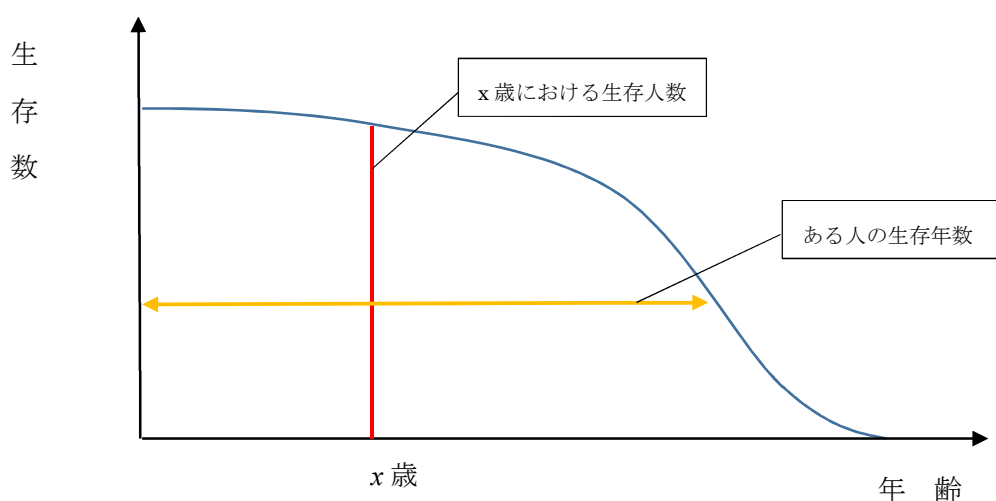

この曲線は、 x 歳に達する者が何人いるのかを示すものであり、これを「生存数曲線」という。つまり、横軸上のある年齢 x 歳を基準としてその点に垂線を引いたとき、その垂線と生存数曲線の交点までの長さは x 歳における生存人数を示している。一方、縦軸上に並んでいる出生者のある 1 人に注目し、そこから生存数曲線に達するまで横軸に平行な直線を引いたとき、この直線の長さはその出生者の生存年数を示している。このような生存年数を 0 歳時点のすべての人について合計すると、10 万人の全生存延年数が得られる。これを 10 万人で除した値が「平均寿命」である。

「平均寿命」が「0 歳以降の平均生存年数」であるのに対し、「平均余命」は x 歳以降の生存延年数を x 歳の生存数で除した値、つまり、「 x 歳以降の平均生存年数」である。したがって、「平均寿命」は「0 歳の平均余命」とであると換言できる。

生命表は年齢別の死亡率に基づいて作成されており、集団の年齢構成の如何に関係なくその集団の死亡の程度を表すため、年齢構成の異なる集団間における保健福祉水準を比較するための精密な総合的指標として広く活用されている。

平均余命の数字はその年齢未満の死亡の影響を受けない。たとえば、0 歳の平均余命である平均寿命は、乳幼児期の死亡の影響を受けるが、40 歳の平均余命は、乳幼児期

の死亡の影響を受けない。したがって、両者を比較することによって乳幼児期の死亡の影響を知ることができる。また、男女間の値を比較することによって男女間の保健福祉水準の比較をすることも可能である。

2 生命関数

生命表における種々の用語の意味については以下のとおり。

○生存率 (${}_n p_x$) 及び死亡率 (${}_n q_x$)

「ちょうど x 歳に達した者が $x+n$ 歳に達するまで生存する確率」を「 x 歳以上 $x+n$ 歳未満における生存率」といい、これを「 ${}_n p_x$ 」で表す。また、「 x 歳に達した者が $x+n$ 歳に達しないで死亡する確率」を「 x 歳以上 $x+n$ 歳未満の死亡率」といい、これを「 ${}_n q_x$ 」で表す。特に ${}_1 p_x$ 、 ${}_1 q_x$ をそれぞれ x 歳における生存率、死亡率といい、これらを p_x 、 q_x と表す。

(関係式) 生存率と死亡率の関係

$${}_n p_x + {}_n q_x = 1 \quad \rightarrow \quad {}_n p_x = 1 - {}_n q_x, \quad {}_n q_x = 1 - {}_n p_x$$

○生存数 (l_x)

生命表上で一定の出生者 l_0 が上記の死亡率に従って死亡減少していくと仮定した場合、「 x 歳に達するまで生存すると期待される者の数」を「 x 歳における生存数」といい、これを「 l_x 」で表す。なお、簡易生命表においては、 $l_0=100,000$ と仮定する。

(関係式) x 歳時点で生存している人数 l_x のうち、 n 年後に何人生存しているか l_{x+n} を生存率 ${}_n p_x$ を用いて求める式

$${}_n p_x \cdot l_x = l_{x+n} \quad \rightarrow \quad {}_n p_x = \frac{l_{x+n}}{l_x}$$

○死亡数 (${}_n d_x$)

「 x 歳における生存数 l_x のうち、 $x+n$ 歳に達しないで死亡すると期待される者の数」を「 x 歳以上 $x+n$ 歳未満における死亡数」といい、これを「 ${}_n d_x$ 」で表す。特に ${}_1 d_x$ を x 歳における死亡数といい、これを d_x で表す。なお、福島県簡易生命表においては、作成基礎期間を 3 年間としているため、3 年間の単純平均値を死亡数として計算している。

(関係式) 死亡率 ${}_nq_x$ と生存数 l_x を用いて死亡数 ${}_nd_x$ を求める式

$${}_nq_x \cdot l_x = {}_nd_x \quad \rightarrow \quad {}_nq_x = \frac{{}_nd_x}{l_x}$$

○定常人口 (${}_nL_x$ 及び T_x)

常に一定の出生 (簡易生命表では常に $l_0=100,000$) があり、これらの者が上記の死亡率に従って死亡すると仮定した場合、一定期間経過後、一定の年齢構造をもつ人口集団が得られる。その集団において、「 x 歳から $x+n$ 歳に達するまでの延べ生存者数」を「定常人口」といい、これを「 ${}_nL_x$ 」で表す。特に、 ${}_1L_x$ を x 歳における定常人口といい、これを L_x と表す。また、この人口集団のうち、「 x 歳以上の人口」を「 T_x 」で表す。これらの定義により、 ${}_nL_x$ および T_x は

$${}_nL_x = \int_x^{x+n} l_t dt \quad \text{および} \quad T_x = \int_x^{\infty} l_t dt \quad \text{と表される (下図参照)}。$$

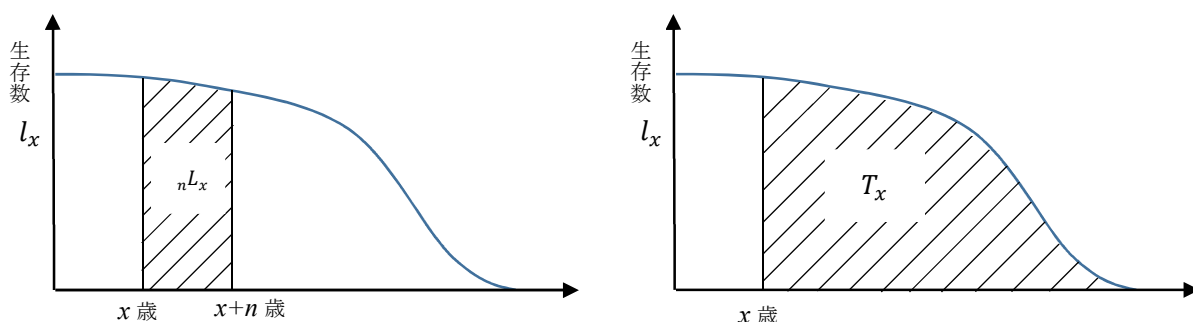

○平均余命 (${}^{\circ}e_x$)

「 x 歳における生存数 l_x が、 x 歳以降に生存する年数の平均」を「 x 歳における平均余命」といい、これを「 ${}^{\circ}e_x$ 」で表す。なお、定常人口 T_x は、 x 歳以降の者が生存する延年数の和とも考えられるため、平均余命 ${}^{\circ}e_x$ は以下の式で表される。

$${}^{\circ}e_x = \frac{T_x}{l_x}$$

○平均寿命 (e_0)

「0歳における平均余命」のことを「平均寿命」という。簡易生命表においては、出生数 l_0 (=0歳の生存数) は 100,000 人と仮定しているため、以下の式が得られる。

$$e_0 = \frac{T_0}{l_0} = \frac{T_0}{100,000}$$

○寿命中位数

生命表上で、「出生数 l_0 のうち、ちょうど半数が存在し、半数が死亡すると期待される年数」を「寿命中位数」という。寿命中位数は、次式を満たす α として表されるが、簡易生命表においては、出生数は常に 100,000 人と仮定する ($l_0=100,000$) ため、その半数である 50,000 人が生存・死亡すると期待される年数 α が寿命中位数となる。

$$l_\alpha = \frac{l_0}{2} (= 50,000)$$

また、寿命中位数と平均寿命の関係は以下の図のとおり。

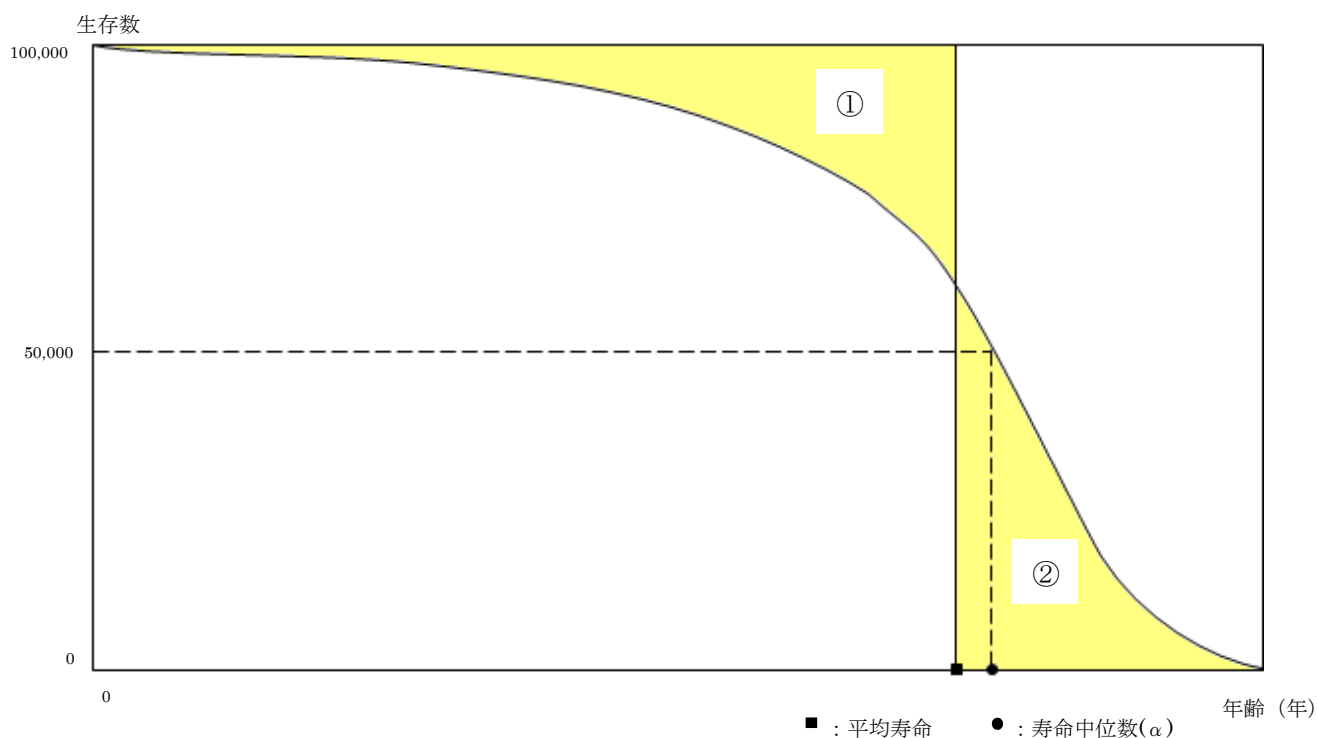

【補足】

平均寿命は上図の①と②の面積が等しくなる年齢である。

(証明) 平均寿命を x とおくと、

① の面積は $100,000x - \int_0^x l_t dt$

② の面積は $\int_x^\infty l_t dt$ でそれぞれ求められる。

また、平均寿命の公式は上述のとおり。

従って、① = ② が成立する場合、

$$x = \frac{\int_0^\infty l_t dt}{100,000} = \frac{T_0}{100,000}$$

以上より、① と ② の面積が等しくなるときの年齢 x は平均寿命であると言える。

3 死因分析

生命表以外に死因分析を掲載した。各項目の意味は次のとおりである。

死因別死亡確率： 平成 25～27 年の死亡状況が一定不変であると仮定した場合、ある年齢の生存者が将来その死因で死亡すると思われる確率を表す。

II 平成26年福島県簡易生命表の作成方法

平成26年福島県簡易生命表は、平成26年における福島県の日本人男女の年齢に関する死亡秩序を示すものとして、以下に述べる資料と計算方法に基づいて作成した。

1 作成の期間

作成の基礎期間は、平成25年1月1日から平成27年12月31日に至る3年間

2 作成に用いた統計資料

(a) 平成26年7月1日現在男女別・年齢別福島県現住人口

(b) 平成25～27年男女別・年齢別死亡数

(c) 平成24～27年男女別年齢別出生数

(a) 情報統計総室統計課所管 (b) (c) 保健福祉総室保健福祉総務課所管

3 計算方法の概略

人口と死亡数から種々の近似、補正及び外挿を行って死亡率を年齢別に算定し、これを基に生存数、死亡数、定常人口および平均余命等の生命関数を計算した。ただし、1歳未満は後述の通り区分を細かくして計算している。

なお、4以降で詳述するが、死亡率の計算については、1歳未満では直接、1歳以上80歳未満では年齢別で求めた中央死亡率(※)から、死亡率と中央死亡率の関係式を用いた。

また、80歳以上では、ゴンパーツ・メイカム (*Gompertz=Makeham*) の法則が成り立つとして、年齢別の死亡率を計算し、95歳までを公表数値とした。

(※) 中央死亡率 ${}_n m_x$: 平成25～27年における x 歳以上 $x+n$ 歳未満の死亡数を3で除した数値を、中央人口(平成26年7月1日人口)で除した値。

4 1歳未満の死亡率の計算

1歳未満の死亡率は、年齢1週未満、1週以上2週未満、2週以上3週未満、3週以上4週未満、4週以上2ヶ月未満、2ヶ月以上3ヶ月未満、3ヶ月以上6ヶ月未満、6ヶ月以上1年未満の8つの区分に従って求めた。

すなわち、上記区分の平成25～27年の死亡数の和をそれぞれ D_{1w}^{0w} 、 D_{2w}^{1w} 、 D_{3w}^{2w} 、 D_{4w}^{3w} 、 D_{2m}^{4w} 、 D_{3m}^{2m} 、 D_{6m}^{3m} および D_{1y}^{6m} とし、平成26年1月1日以降1年間の出生数を $B_{26.12}^{26.1}$ 、平成25年12月4日以降1年間の出生数を

B ($^{25.12.4}$ _{$^{26.12.3}$})、平成 25 年 12 月中の出生数を B ($^{25.12}$)などと表したとき、各区分に

おける生存率を以下のようにして求めた。

$${}_{1w}p_0 = 1 - \frac{D({}_{1w}^{0w})}{\frac{1}{2}[B({}_{27.12.24}^{24.12.25}) + B({}_{27.12}^{25.1})]}$$

$${}_{2w}p_0 = {}_{1w}p_0 - \frac{D({}_{2w}^{1w})}{\frac{1}{2}[B({}_{27.12.17}^{24.12.18}) + B({}_{27.12.24}^{25.12.25})]}$$

$${}_{3w}p_0 = {}_{2w}p_0 - \frac{D({}_{3w}^{2w})}{\frac{1}{2}[B({}_{27.12.10}^{24.12.11}) + B({}_{27.12.17}^{25.12.18})]}$$

$${}_{4w}p_0 = {}_{3w}p_0 - \frac{D({}_{4w}^{3w})}{\frac{1}{2}[B({}_{27.12.3}^{24.12.4}) + B({}_{27.12.10}^{25.12.11})]}$$

$${}_{2m}p_0 = {}_{4w}p_0 - \frac{D({}_{2m}^{4w})}{\frac{1}{2}[B({}_{27.10}^{24.11}) + B({}_{27.12.3}^{24.12.4})]}$$

$${}_{3m}p_0 = {}_{2m}p_0 - \frac{D({}_{3m}^{2m})}{\frac{1}{2}[B({}_{27.9}^{24.10}) + B({}_{27.10}^{24.11})]}$$

$${}_{6m}p_0 = {}_{3m}p_0 - \frac{D({}_{6m}^{3m})}{\frac{1}{2}[B({}_{27.6}^{24.7}) + B({}_{27.9}^{24.10})]}$$

$$p_0 = {}_{6m}p_0 - \frac{D({}_{1y}^{6m})}{\frac{1}{2}[B({}_{26.12}^{24.1}) + B({}_{27.6}^{24.7})]}$$

ただし、出生数 B については以下のとおり推計した。

$$B({}_{27.12.24}^{24.12.25}) = B({}_{27.12}^{25.1}) + \frac{7}{31}\{B(24.12) - B(27.12)\}$$

$$B({}_{27.12.17}^{24.12.18}) = B({}_{27.12}^{25.1}) + \frac{14}{31}\{B(24.12) - B(27.12)\}$$

$$B({}_{27.12.10}^{24.12.11}) = B({}_{27.12}^{25.1}) + \frac{21}{31}\{B(24.12) - B(27.12)\}$$

$$B({}_{27.12.3}^{24.12.4}) = B({}_{27.12}^{25.1}) + \frac{28}{31}\{B(24.12) - B(27.12)\}$$

次に、死亡率を以下のとおり算出した。

$${}_1wq_0 = 1 - {}_1wp_0$$

$${}_1wq_{1w} = 1 - \frac{{}_2wp_0}{{}_1wp_0}$$

$${}_1wq_{2w} = 1 - \frac{{}_3wp_0}{{}_2wp_0}$$

$${}_1wq_{3w} = 1 - \frac{{}_4wp_0}{{}_3wp_0}$$

$${}_{2m-4w}q_{4w} = 1 - \frac{{}_2mp_0}{{}_4wp_0}$$

$${}_1mq_{2m} = 1 - \frac{{}_3mp_0}{{}_2mp_0}$$

$${}_3mq_{3m} = 1 - \frac{{}_6mp_0}{{}_3mp_0}$$

$${}_{1y-6m}q_{6m} = 1 - \frac{p_0}{{}_6mp_0}$$

なお、日月齢によらない0歳全体の死亡率は $q_0=1-p_0$ で求めた。

5 中央人口の推計

福島県における平成26年中央人口（7月1日現在福島県人口）については、平成26年現在の現住人口と、平成22年国勢調査による外国人日本人比率により、年齢ごとに推計した。

6 粗死亡率の計算

平成25～27年における x 歳人口の単純平均死亡数を D_x 、平成26年7月1日時点における x 歳の人口を P_x とすれば、中央死亡率 m_x は、

$$m_x = \frac{D_x}{P_x}$$

により求められる。生命表でこれに相当するものは、死亡数 d_x を定常人口 L_x で除した値（死亡数と定常人口の比）であるから、

$$m_x = \frac{d_x}{L_x}$$

と表せる。ここで、死亡率は $q_x = \frac{d_x}{l_x}$ であり、

$$L_x \doteq \frac{l_x + l_{x+1}}{2} = \frac{1}{2} \{l_x + (l_x - d_x)\} = l_x - \frac{1}{2} d_x$$

と近似すると、死亡率は以下の変換式のとおり求められる。

$$q_x'' = \frac{m_x}{1 + \frac{1}{2} m_x}$$

この近似的に求められた死亡率 q_x'' を粗死亡率という

7 粗死亡率の補正

この粗死亡率 q_x'' について、グレヴィル (**Greville**, 1979) 3次9項の式による補正を行い、補正後の死亡率 q_x' を求めた。すなわち、

$$\begin{aligned} q_x' = & -0.040724q_{x-4}'' - 0.009873q_{x-3}'' + 0.118470q_{x-2}'' + 0.266557q_{x-1}'' \\ & + 0.331140q_x'' + 0.266557q_{x+1}'' + 0.118470q_{x+2}'' - 0.009873q_{x+3}'' - 0.040724q_{x+4}'' \end{aligned}$$

(x=1, 2, …, 99)

ここで q_x' (x=0, -1, -2, -3, 100, 101, 102, 103) は形式的に次式より外挿した。

$$q_x' = 1.352613q_{x+1}' + 0.114696q_{x+2}' - 0.287231q_{x+3}' - 0.180078q_{x+4}'$$

(x=0, -1, -2, -3)

$$q_x' = 1.352613q_{x-1}' + 0.114696q_{x-2}' - 0.287231q_{x-3}' - 0.180078q_{x-4}'$$

(x=100, 101, 102, 103)

8 80歳以上死亡率の計算

80歳未満については(7)において求めた死亡率 q_x をそのまま確定値としたが、80歳以上については(7)において求めた死亡率 q_x (x=80, 81, …, 98, 99) に基づいてゴンパーツ・メイカム (**Gompertz=Makeham**) の法則をあてはめることにより補正を行い、死亡率を算定した。

すなわち、80歳以上では死力 μ_x がゴンパーツ・メイカムの法則に従うものとして、

$$\begin{aligned} \mu_x &= A + B e^{c(t-75)} \\ q_x &= 1 - \exp \left\{ - \int_x^{x+1} \mu_t dt \right\} \\ &= 1 - \exp \left[- \left\{ A + \frac{C}{B} (e^c - 1) e^{c(x-75)} \right\} \right] \end{aligned}$$

とし、A、B、Cを次のようにして決定した。

(a) 粗死力 μ'_x の計算

(7) で求めた 75歳以上の死亡率 q_x から得られる粗生存数を l'_x とすると、これに対応する粗死力 μ'_x は以下のとおりである。

$$\mu'_x = - \frac{1}{l'_x} \frac{dl'_t}{dt} \Big|_{t=x}$$

ただし、 l'_x の x における微分係数は、 $(x-2, l'_{x-2})$ 、 $(x-1, l'_{x-1})$ 、 (x, l'_x) 、 $(x+1, l'_{x+1})$ 、 $(x+2, l'_{x+2})$ を通る 4 次式を微分することにより求める。

(b) A、B、C の決定

A、B、C は、

$$\sum_{x=x_0}^{98} (\mu_x - \mu'_x)^2 \quad (x_0=75)$$

を最小化するように決定した。ここで、

$$w_x = \frac{m_x(1-m_x)}{P_x}$$

とした。計数の値は次の通り。

	男	女
A	-0.01605579738	-0.00161962631
B	0.04413857806	0.01317679931
C	0.09449453820	0.13539689720

9 生存数 l_x 、死亡数 d_x の計算

1 歳未満の年齢部分では、(4) で求めた ${}_h p_0$ を用いて、 l_x 、 d_x を求めた。
すなわち、 $l_0=100,000$ とし、

$$\begin{aligned} l_{1w} &= l_0 \times {}_1w p_0 & {}_1w d_0 &= l_0 - l_{1w} \\ l_{2w} &= l_0 \times {}_2w p_0 & {}_2w d_0 &= l_{1w} - l_{2w} \\ &\dots\dots\dots & &\dots\dots\dots \end{aligned}$$

$$l_1 = l_0 \times p_0 \qquad {}_6m d_{6m} = l_{6m} - l_1$$

1 歳以上では、

$$\begin{aligned} l_x &= l_{x-1} (1 - q_{x-1}) \\ d_x &= l_x - l_{x+1} \end{aligned}$$

により、逐次 l_x 及び d_x を求めた。すなわち、

$$\begin{aligned} d_0 &= l_0 - l_1 \\ l_2 &= l_1 (1 - q_1) & d_1 &= l_1 - l_2 \\ &\dots\dots\dots & &\dots\dots\dots \end{aligned}$$

$$l_{120} = l_{119} (1 - q_{119})$$

ただし、 ${}_{\infty} d_{95} = l_{95}$

10 定常人口 ${}_hL_x$ 、 T_x 及び平均余命 e_x° の計算
 x 歳以上 $(x+h)$ 歳未満の定常人口 ${}_hL_x$ は、

$${}_hL_x = \frac{h}{2} (l_x + l_{x+h})$$

によって求め、 x 歳以上の定常人口 T_x は、

$$T_x = \sum_{t=x}^{120} L_t$$

によって求める。また、平均余命 e_x° は、

$$e_x^\circ = \frac{T_x}{l_x}$$

によって求めた。

ただし、

$$L_0 = {}_1wL_0 + {}_1wL_{1w} + {}_1wL_{2w} + {}_1wL_{3w} + {}_{2m-4w}L_{4w} + {}_1mL_{2m} + {}_3mL_{3m} + {}_6mL_{6m}$$

$${}_\infty L_{95} = T_{95}$$

Ⅲ 特定死因の影響を除去した生命表の作成方法

作成には「Ⅱ 平成26年福島県簡易生命表の作成方法」中の統計資料(a)から(c)のほかに、

(d) 平成25～27年男女別・年齢別・死因別死亡数

(e) 平成25～27年男女別・月齢別・死因別乳児死亡数

を用いた。以下では、年齢階級($x, x+n$)における第*i*死因による死亡数を、 ${}_nD_x^i$ と表す。

x 歳における第*i*死因の死因別死亡確率 R_x^i は次のように計算される。

$$R_x^i = \frac{\sum_{t=x}^{\infty} d_t^i}{l_x} = \frac{\sum_{t=x}^{\infty} \frac{D_t^i}{D_t} \cdot d_t}{l_x}$$

Ⅳ 二次医療圏別平均余命の作成方法

二次医療圏別の平均余命の作成にあたっては、「Ⅱ 平成26年福島県簡易生命表の作成方法」に準じて計算したが、80歳以上の死亡率についてはゴンパーツ・メイカムの法則による補正を行わず、グレヴィルの3次9項の式による補正のみを適用した。

V 平成26年福島県簡易生命表(1/4)

(1) 男

年齢	死亡率	生存数	死亡数	定常人口		平均余命
				L_x	T_x	
0週	0.00063	100,000	63	1,917	7,946,523	79.47
1	0.00000	99,937	0	1,917	7,944,605	79.50
2	0.00014	99,937	14	1,916	7,942,689	79.48
3	0.00014	99,923	14	1,916	7,940,772	79.47
4	0.00045	99,909	45	8,985	7,938,856	79.46
2月	0.00023	99,864	23	8,321	7,929,871	79.41
3	0.00045	99,841	45	24,955	7,921,550	79.34
6	0.00027	99,796	27	49,891	7,896,595	79.13
0年	0.00231	100,000	231	99,819	7,946,523	79.47
1	0.00038	99,769	38	99,750	7,846,704	78.65
2	0.00026	99,731	26	99,718	7,746,953	77.68
3	0.00018	99,705	18	99,696	7,647,235	76.70
4	0.00013	99,688	13	99,681	7,547,539	75.71
5	0.00012	99,675	12	99,669	7,447,857	74.72
6	0.00012	99,663	12	99,657	7,348,189	73.73
7	0.00010	99,651	10	99,646	7,248,532	72.74
8	0.00008	99,640	8	99,637	7,148,886	71.75
9	0.00006	99,633	6	99,630	7,049,250	70.75
10	0.00006	99,627	6	99,624	6,949,620	69.76
11	0.00008	99,621	8	99,617	6,849,996	68.76
12	0.00009	99,613	9	99,608	6,750,379	67.77
13	0.00011	99,604	11	99,598	6,650,771	66.77
14	0.00015	99,593	15	99,585	6,551,172	65.78
15	0.00022	99,578	22	99,566	6,451,587	64.79
16	0.00031	99,555	31	99,540	6,352,020	63.80
17	0.00037	99,524	37	99,506	6,252,481	62.82
18	0.00040	99,487	40	99,467	6,152,975	61.85
19	0.00044	99,447	44	99,425	6,053,508	60.87
20	0.00054	99,403	54	99,376	5,954,083	59.90
21	0.00070	99,349	69	99,314	5,854,707	58.93
22	0.00090	99,280	89	99,235	5,755,393	57.97
23	0.00104	99,191	103	99,139	5,656,158	57.02
24	0.00107	99,087	106	99,034	5,557,019	56.08
25	0.00099	98,981	98	98,932	5,457,985	55.14
26	0.00086	98,883	85	98,841	5,359,053	54.20
27	0.00073	98,798	73	98,762	5,260,213	53.24
28	0.00065	98,726	64	98,693	5,161,451	52.28
29	0.00060	98,661	59	98,632	5,062,757	51.31
30	0.00060	98,603	59	98,573	4,964,125	50.34
31	0.00069	98,544	68	98,510	4,865,552	49.37
32	0.00089	98,476	88	98,432	4,767,042	48.41
33	0.00106	98,388	104	98,336	4,668,610	47.45
34	0.00111	98,284	109	98,229	4,570,275	46.50
35	0.00108	98,175	106	98,122	4,472,045	45.55
36	0.00102	98,069	100	98,019	4,373,924	44.60
37	0.00099	97,969	97	97,920	4,275,905	43.65
38	0.00101	97,872	99	97,822	4,177,985	42.69
39	0.00108	97,773	106	97,720	4,080,162	41.73
40	0.00114	97,667	111	97,612	3,982,442	40.78
41	0.00122	97,556	119	97,497	3,884,831	39.82
42	0.00139	97,437	136	97,369	3,787,334	38.87
43	0.00161	97,302	157	97,223	3,689,965	37.92
44	0.00181	97,145	176	97,057	3,592,741	36.98

V 平成26年福島県簡易生命表(2/4)

(1) 男

年齢	死亡率	生存数	死亡数	定常人口		平均余命
				L_x	T_x	
45年	0.00205	96,969	199	96,869	3,495,685	36.05
46	0.00224	96,769	216	96,661	3,398,816	35.12
47	0.00239	96,553	231	96,437	3,302,155	34.20
48	0.00260	96,322	250	96,197	3,205,717	33.28
49	0.00290	96,072	279	95,933	3,109,520	32.37
50	0.00321	95,793	307	95,640	3,013,588	31.46
51	0.00348	95,486	332	95,320	2,917,948	30.56
52	0.00369	95,154	351	94,978	2,822,628	29.66
53	0.00393	94,803	372	94,616	2,727,650	28.77
54	0.00424	94,430	400	94,230	2,633,034	27.88
55	0.00469	94,030	441	93,810	2,538,803	27.00
56	0.00519	93,589	486	93,346	2,444,994	26.12
57	0.00569	93,103	529	92,839	2,351,648	25.26
58	0.00612	92,574	566	92,291	2,258,809	24.40
59	0.00664	92,008	611	91,702	2,166,518	23.55
60	0.00746	91,396	682	91,055	2,074,816	22.70
61	0.00844	90,714	766	90,331	1,983,761	21.87
62	0.00942	89,949	847	89,525	1,893,429	21.05
63	0.01019	89,102	908	88,648	1,803,904	20.25
64	0.01058	88,194	933	87,727	1,715,256	19.45
65	0.01150	87,261	1,003	86,759	1,627,529	18.65
66	0.01327	86,257	1,145	85,685	1,540,770	17.86
67	0.01537	85,112	1,308	84,459	1,455,085	17.10
68	0.01704	83,805	1,428	83,091	1,370,627	16.36
69	0.01804	82,377	1,486	81,634	1,287,536	15.63
70	0.01882	80,891	1,522	80,130	1,205,902	14.91
71	0.01985	79,368	1,575	78,581	1,125,773	14.18
72	0.02189	77,793	1,703	76,942	1,047,192	13.46
73	0.02460	76,090	1,872	75,154	970,250	12.75
74	0.02753	74,218	2,043	73,197	895,095	12.06
75	0.02978	72,175	2,150	71,101	821,899	11.39
76	0.03422	70,026	2,397	68,827	750,798	10.72
77	0.03908	67,629	2,643	66,308	681,971	10.08
78	0.04439	64,986	2,885	63,544	615,663	9.47
79	0.05019	62,101	3,117	60,543	552,119	8.89
80	0.05653	58,984	3,335	57,317	491,576	8.33
81	0.06345	55,650	3,531	53,884	434,260	7.80
82	0.07099	52,119	3,700	50,269	380,375	7.30
83	0.07921	48,419	3,835	46,501	330,107	6.82
84	0.08817	44,583	3,931	42,618	283,606	6.36
85	0.09791	40,652	3,980	38,662	240,988	5.93
86	0.10849	36,672	3,979	34,683	202,326	5.52
87	0.11998	32,694	3,923	30,732	167,643	5.13
88	0.13244	28,771	3,810	26,866	136,910	4.76
89	0.14593	24,961	3,642	23,139	110,045	4.41
90	0.16051	21,318	3,422	19,607	86,905	4.08
91	0.17625	17,896	3,154	16,319	67,298	3.76
92	0.19322	14,742	2,848	13,318	50,978	3.46
93	0.21146	11,894	2,515	10,636	37,661	3.17
94	0.23103	9,379	2,167	8,295	27,024	2.88
95～	1.00000	22,335	7,212	18,729	46,108	2.60

(死亡数実数には、平成25～27数値を用いている。)

V 平成26年福島県簡易生命表(3/4)

(2) 女

年齢	死亡率	生存数	死亡数	定常人口		平均余命
				L_x	T_x	
0週	0.00047	100,000	47	1,917	8,622,589	86.23
1	0.00014	99,953	14	1,917	8,620,672	86.25
2	0.00000	99,939	0	1,917	8,618,755	86.24
3	0.00005	99,939	5	1,917	8,616,838	86.22
4	0.00009	99,934	9	8,989	8,614,922	86.21
2月	0.00019	99,924	19	8,326	8,605,932	86.12
3	0.00019	99,905	19	24,974	8,597,606	86.06
6	0.00048	99,886	48	49,931	8,572,632	85.82
0年	0.00161	100,000	161	99,888	8,622,589	86.23
1	0.00026	99,839	25	99,826	8,522,701	85.36
2	0.00020	99,813	20	99,803	8,422,875	84.39
3	0.00016	99,793	16	99,785	8,323,072	83.40
4	0.00013	99,777	13	99,770	8,223,287	82.42
5	0.00011	99,764	11	99,758	8,123,517	81.43
6	0.00008	99,753	8	99,749	8,023,759	80.44
7	0.00006	99,745	6	99,742	7,924,010	79.44
8	0.00003	99,739	3	99,737	7,824,268	78.45
9	0.00003	99,736	3	99,734	7,724,531	77.45
10	0.00005	99,733	5	99,730	7,624,796	76.45
11	0.00007	99,728	7	99,724	7,525,066	75.46
12	0.00007	99,721	7	99,717	7,425,342	74.46
13	0.00007	99,714	7	99,710	7,325,624	73.47
14	0.00009	99,707	9	99,702	7,225,914	72.47
15	0.00012	99,698	12	99,692	7,126,212	71.48
16	0.00015	99,686	15	99,679	7,026,520	70.49
17	0.00016	99,672	15	99,664	6,926,841	69.50
18	0.00014	99,656	14	99,649	6,827,177	68.51
19	0.00013	99,643	13	99,636	6,727,527	67.52
20	0.00016	99,630	16	99,622	6,627,891	66.53
21	0.00023	99,613	23	99,602	6,528,270	65.54
22	0.00031	99,590	31	99,575	6,428,668	64.55
23	0.00038	99,559	38	99,540	6,329,093	63.57
24	0.00043	99,521	43	99,500	6,229,553	62.60
25	0.00045	99,478	45	99,456	6,130,053	61.62
26	0.00043	99,434	43	99,412	6,030,597	60.65
27	0.00037	99,391	37	99,372	5,931,185	59.68
28	0.00028	99,354	28	99,340	5,831,812	58.70
29	0.00023	99,326	23	99,314	5,732,472	57.71
30	0.00022	99,302	22	99,292	5,633,158	56.73
31	0.00024	99,281	24	99,269	5,533,867	55.74
32	0.00032	99,257	31	99,241	5,434,598	54.75
33	0.00041	99,225	41	99,205	5,335,357	53.77
34	0.00048	99,184	48	99,161	5,236,152	52.79
35	0.00052	99,137	52	99,111	5,136,992	51.82
36	0.00054	99,085	53	99,058	5,037,881	50.84
37	0.00053	99,031	52	99,005	4,938,823	49.87
38	0.00053	98,979	52	98,953	4,839,818	48.90
39	0.00058	98,927	58	98,899	4,740,864	47.92
40	0.00065	98,870	64	98,838	4,641,966	46.95
41	0.00073	98,806	72	98,770	4,543,128	45.98
42	0.00083	98,734	81	98,693	4,444,358	45.01
43	0.00087	98,652	86	98,609	4,345,665	44.05
44	0.00092	98,566	91	98,521	4,247,056	43.09

V 平成26年福島県簡易生命表(4/4)

(2) 女

年齢	死亡率	生存数	死亡数	定常人口		平均余命
				L_x	T_x	
45年	0.00107	98,475	105	98,423	4,148,536	42.13
46	0.00125	98,370	123	98,309	4,050,113	41.17
47	0.00139	98,247	137	98,179	3,951,804	40.22
48	0.00149	98,110	147	98,037	3,853,625	39.28
49	0.00159	97,964	156	97,886	3,755,588	38.34
50	0.00168	97,808	165	97,726	3,657,702	37.40
51	0.00179	97,644	174	97,556	3,559,976	36.46
52	0.00187	97,469	182	97,378	3,462,420	35.52
53	0.00188	97,287	183	97,196	3,365,041	34.59
54	0.00193	97,105	187	97,011	3,267,845	33.65
55	0.00208	96,917	202	96,816	3,170,835	32.72
56	0.00230	96,715	223	96,604	3,074,019	31.78
57	0.00254	96,492	245	96,370	2,977,415	30.86
58	0.00280	96,248	269	96,113	2,881,045	29.93
59	0.00310	95,978	298	95,829	2,784,932	29.02
60	0.00340	95,681	326	95,518	2,689,102	28.11
61	0.00358	95,355	341	95,185	2,593,585	27.20
62	0.00382	95,014	363	94,833	2,498,400	26.30
63	0.00422	94,651	400	94,451	2,403,567	25.39
64	0.00470	94,252	443	94,030	2,309,116	24.50
65	0.00533	93,808	500	93,559	2,215,086	23.61
66	0.00618	93,309	577	93,020	2,121,527	22.74
67	0.00691	92,732	640	92,412	2,028,507	21.87
68	0.00741	92,092	683	91,750	1,936,095	21.02
69	0.00773	91,409	706	91,056	1,844,345	20.18
70	0.00809	90,703	734	90,336	1,753,289	19.33
71	0.00854	89,969	768	89,584	1,662,954	18.48
72	0.00949	89,200	847	88,777	1,573,369	17.64
73	0.01067	88,354	943	87,882	1,484,593	16.80
74	0.01180	87,411	1,032	86,895	1,396,710	15.98
75	0.01241	86,379	1,072	85,843	1,309,815	15.16
76	0.01443	85,307	1,231	84,691	1,223,972	14.35
77	0.01674	84,076	1,407	83,372	1,139,281	13.55
78	0.01937	82,669	1,601	81,868	1,055,908	12.77
79	0.02238	81,067	1,814	80,160	974,041	12.02
80	0.02581	79,253	2,046	78,230	893,880	11.28
81	0.02972	77,208	2,295	76,060	815,650	10.56
82	0.03419	74,913	2,561	73,632	739,590	9.87
83	0.03927	72,352	2,841	70,931	665,958	9.20
84	0.04506	69,510	3,132	67,944	595,027	8.56
85	0.05165	66,378	3,428	64,664	527,083	7.94
86	0.05913	62,950	3,722	61,089	462,419	7.35
87	0.06763	59,228	4,005	57,225	401,330	6.78
88	0.07726	55,222	4,267	53,089	344,105	6.23
89	0.08817	50,956	4,493	48,709	291,016	5.71
90	0.10050	46,463	4,670	44,128	242,307	5.22
91	0.11442	41,793	4,782	39,402	198,179	4.74
92	0.13009	37,011	4,815	34,604	158,777	4.29
93	0.14769	32,196	4,755	29,819	124,173	3.86
94	0.16741	27,441	4,594	25,144	94,355	3.44
95～	1.00000	80,634	22,847	69,211	181,351	3.03

(死亡数実数には、平成25～27年数値を用いている。)

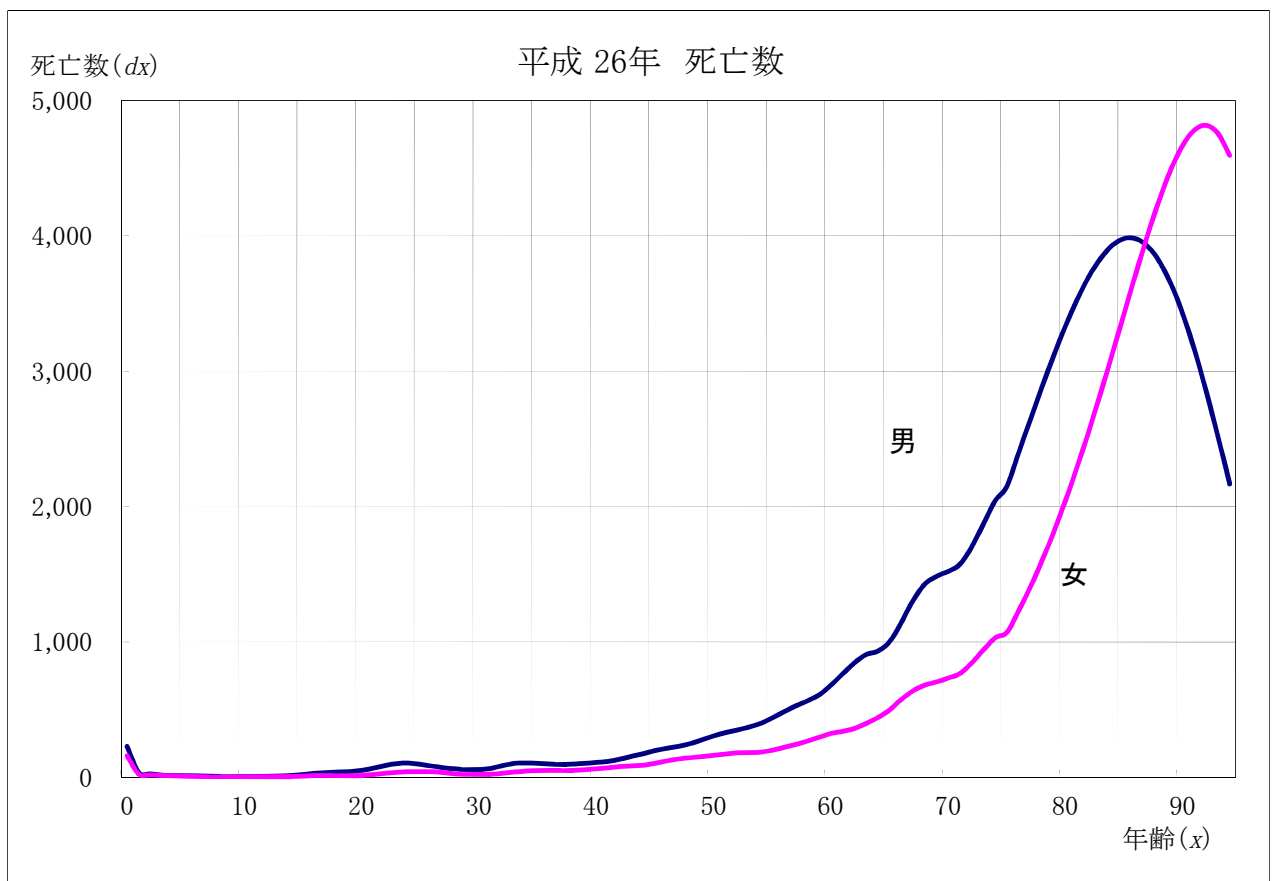
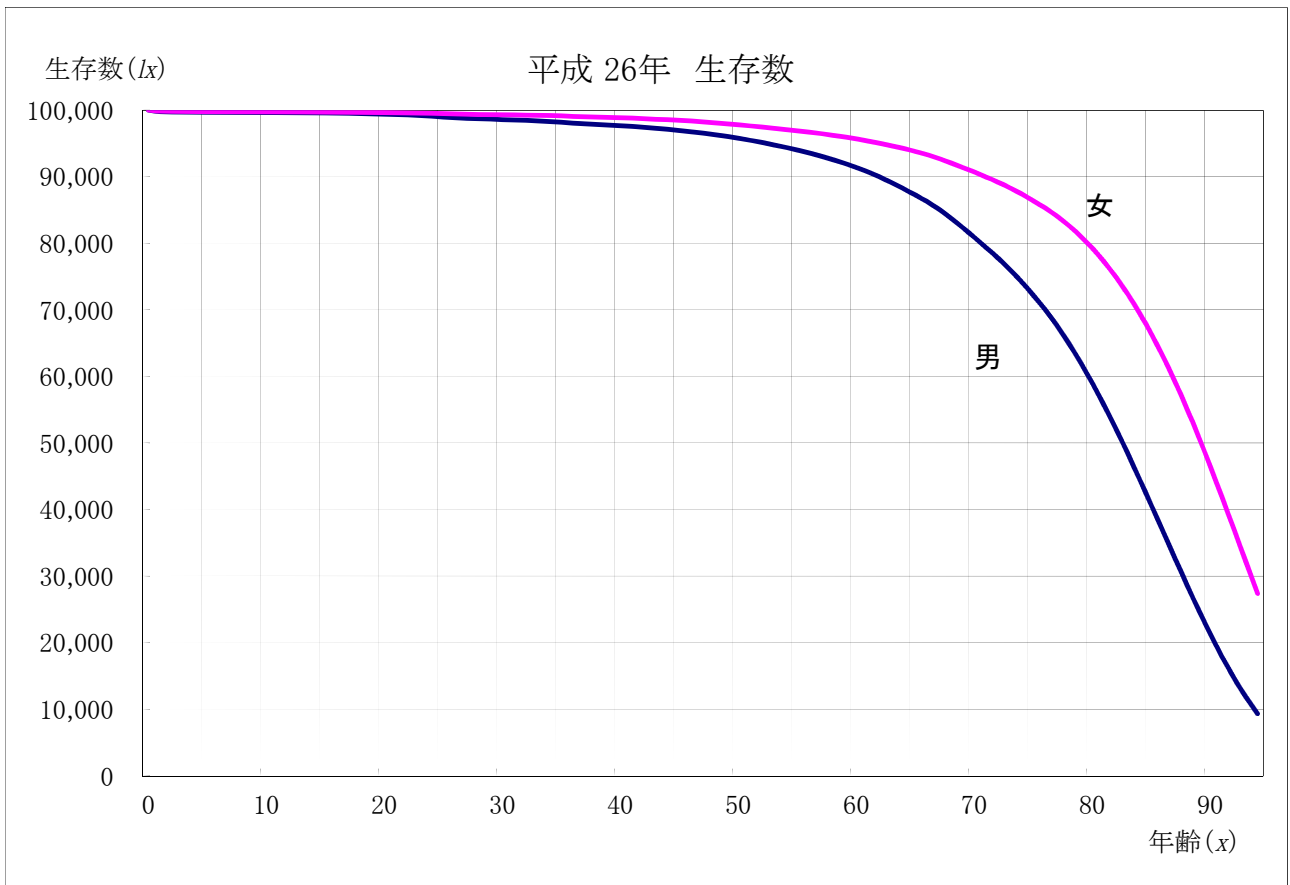

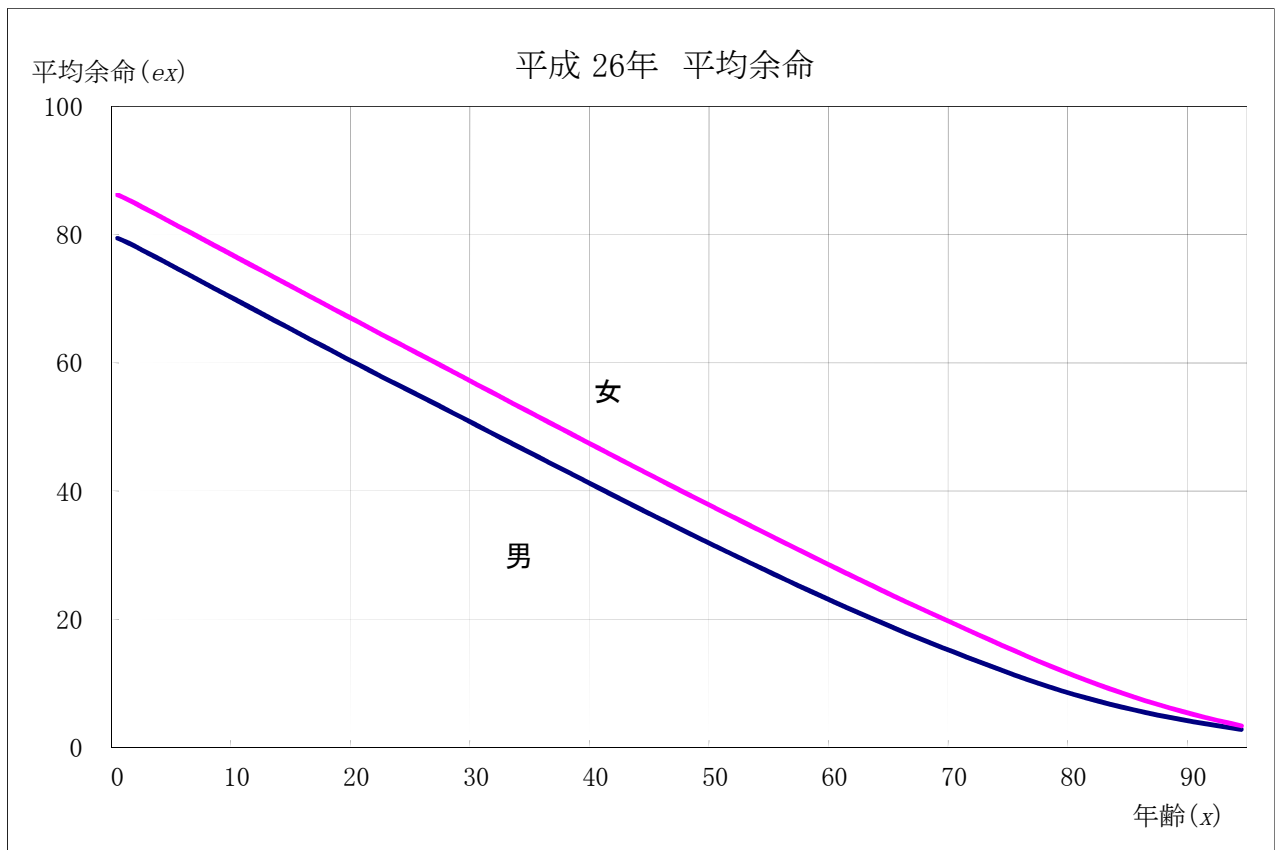
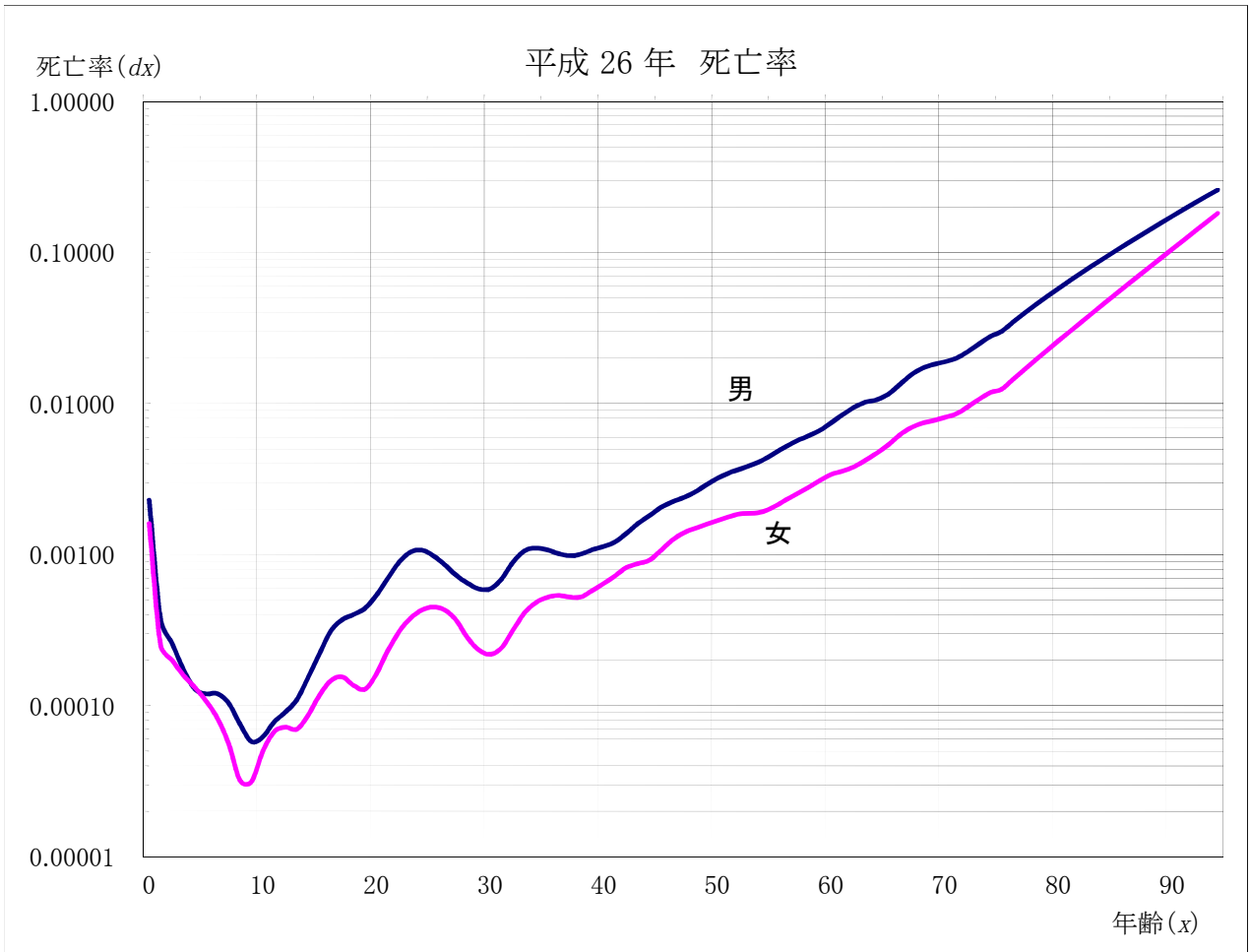

VI 死因別死亡確率 (1/2)

(1) 男

年齢	結核	悪性新生物	高血圧性疾患	心疾患	脳血管疾患	肺炎
0	0.14	28.41	0.37	16.22	9.50	9.86
5	0.14	28.51	0.37	16.27	9.53	9.89
10	0.14	28.51	0.37	16.27	9.53	9.89
15	0.14	28.52	0.37	16.28	9.54	9.90
20	0.15	28.56	0.37	16.30	9.56	9.91
25	0.15	28.64	0.37	16.32	9.59	9.95
30	0.15	28.73	0.37	16.35	9.63	9.98
35	0.15	28.82	0.38	16.37	9.66	10.02
40	0.15	28.91	0.38	16.37	9.68	10.05
45	0.15	28.97	0.37	16.40	9.67	10.11
50	0.15	29.05	0.38	16.35	9.68	10.22
55	0.15	29.02	0.38	16.30	9.71	10.36
60	0.15	28.83	0.38	16.21	9.74	10.60
65	0.15	28.17	0.39	16.16	9.87	10.94
70	0.16	26.90	0.41	16.27	10.03	11.41
75	0.17	25.14	0.45	16.49	10.23	12.06
80	0.18	22.57	0.47	16.79	10.47	12.98
85	0.23	19.01	0.56	17.47	10.07	14.19
90	0.27	15.32	0.71	17.96	9.87	15.07
95	0.26	11.19	0.69	19.22	8.09	14.69

平成 26年 (単位 %)

年齢	肝疾患	腎不全	不慮の事故	交通事故 (再掲)	自殺	3大死因 (再掲)
0	1.15	1.82	2.98	0.60	2.39	54.14
5	1.14	1.82	2.97	0.60	2.39	54.30
10	1.14	1.82	2.96	0.59	2.39	54.32
15	1.15	1.83	2.97	0.58	2.38	54.34
20	1.15	1.83	2.96	0.56	2.30	54.41
25	1.15	1.84	2.95	0.52	2.08	54.55
30	1.16	1.84	2.94	0.49	1.90	54.71
35	1.16	1.85	2.92	0.47	1.73	54.84
40	1.16	1.85	2.91	0.45	1.55	54.96
45	1.14	1.86	2.89	0.42	1.39	55.04
50	1.09	1.87	2.88	0.39	1.22	55.08
55	1.01	1.88	2.85	0.37	1.05	55.03
60	0.93	1.90	2.83	0.35	0.84	54.78
65	0.83	1.92	2.79	0.32	0.71	54.19
70	0.69	1.96	2.82	0.31	0.60	53.20
75	0.60	1.99	2.86	0.26	0.45	51.86
80	0.47	2.10	2.82	0.21	0.37	49.83
85	0.32	2.20	2.73	0.12	0.32	46.55
90	0.19	2.19	2.53	0.06	0.25	43.15
95	0.00	2.39	2.00	0.00	0.13	38.51

VI 死因別死亡確率 (2/2)

(2) 女

年齢	結核	悪性新生物	高血圧性疾患	心疾患	脳血管疾患	肺炎
0	0.08	18.89	0.91	18.93	11.98	8.54
5	0.08	18.93	0.92	18.97	12.00	8.56
10	0.08	18.93	0.92	18.98	12.00	8.56
15	0.08	18.93	0.92	18.98	12.01	8.56
20	0.08	18.93	0.92	19.00	12.02	8.57
25	0.09	18.93	0.92	19.03	12.03	8.57
30	0.09	18.93	0.92	19.05	12.06	8.58
35	0.09	18.91	0.92	19.06	12.07	8.59
40	0.09	18.83	0.93	19.10	12.10	8.61
45	0.09	18.70	0.93	19.16	12.11	8.64
50	0.09	18.48	0.94	19.22	12.14	8.68
55	0.09	18.18	0.94	19.29	12.17	8.75
60	0.09	17.69	0.95	19.45	12.24	8.84
65	0.09	16.93	0.97	19.61	12.36	8.97
70	0.09	15.89	1.00	19.82	12.50	9.18
75	0.10	14.73	1.03	20.08	12.64	9.45
80	0.10	13.06	1.11	20.25	12.80	9.77
85	0.09	10.84	1.23	20.35	12.89	10.11
90	0.07	8.47	1.45	19.93	12.42	10.59
95	0.06	5.95	1.71	19.20	11.74	11.03

平成 26年 (単位 %)

年齢	肝疾患	腎不全	不慮の事故	交通事故 (再掲)	自殺	3大死因 (再掲)
0	0.72	1.98	2.43	0.24	0.99	49.80
5	0.72	1.98	2.43	0.23	0.99	49.91
10	0.72	1.99	2.43	0.23	0.99	49.91
15	0.72	1.99	2.43	0.23	0.99	49.92
20	0.72	1.99	2.42	0.22	0.97	49.94
25	0.72	1.99	2.42	0.22	0.91	49.99
30	0.72	1.99	2.41	0.21	0.85	50.03
35	0.72	2.00	2.39	0.21	0.80	50.05
40	0.71	2.00	2.39	0.21	0.77	50.02
45	0.70	2.01	2.39	0.20	0.72	49.97
50	0.69	2.02	2.39	0.19	0.65	49.84
55	0.67	2.04	2.38	0.19	0.58	49.65
60	0.65	2.05	2.37	0.18	0.54	49.38
65	0.62	2.08	2.38	0.17	0.49	48.91
70	0.57	2.10	2.35	0.16	0.42	48.21
75	0.53	2.08	2.36	0.13	0.33	47.45
80	0.46	2.06	2.34	0.08	0.29	46.10
85	0.36	2.09	2.15	0.05	0.21	44.08
90	0.22	1.99	1.85	0.03	0.13	40.82
95	0.14	1.81	1.79	0.02	0.04	36.89

Ⅶ 二次医療圏別平均余命(1/4)

(1) 男

平成 26年(単位 年)

週月齢	県北	県中	県南	会津	南会津	相双	いわき	福島県 (参考)
0週	80.12	79.64	79.70	78.92	81.48	79.84	78.61	79.47
1	80.12	79.70	79.68	78.96	81.46	79.90	78.67	79.50
2	80.10	79.68	79.67	78.94	81.44	79.88	78.65	79.48
3	80.09	79.68	79.65	78.92	81.42	79.87	78.65	79.47
4	80.07	79.66	79.67	78.93	81.40	79.89	78.63	79.46
2月	80.05	79.62	79.63	78.90	81.31	79.84	78.54	79.41
3	79.98	79.55	79.55	78.82	81.23	79.83	78.50	79.34
6	79.74	79.33	79.30	78.65	80.98	79.62	78.29	79.13

年齢

0年	80.12	79.64	79.70	78.92	81.48	79.84	78.61	79.47
1	79.27	78.88	78.80	78.15	80.48	79.12	77.79	78.65
2	78.29	77.90	77.87	77.18	79.48	78.17	76.83	77.68
3	77.30	76.91	76.89	76.20	78.48	77.20	75.86	76.70
4	76.32	75.91	75.90	75.23	77.48	76.21	74.89	75.71
5	75.33	74.91	74.89	74.25	76.48	75.21	73.92	74.72
6	74.34	73.92	73.88	73.27	75.48	74.21	72.94	73.73
7	73.35	72.93	72.89	72.28	74.48	73.21	71.96	72.74
8	72.35	71.94	71.90	71.30	73.48	72.21	70.97	71.75
9	71.35	70.95	70.91	70.31	72.48	71.21	69.97	70.75
10	70.35	69.96	69.92	69.31	71.48	70.21	68.97	69.76
11	69.36	68.96	68.94	68.31	70.48	69.21	67.97	68.76
12	68.37	67.96	67.96	67.31	69.48	68.21	66.97	67.77
13	67.38	66.97	66.98	66.31	68.48	67.21	65.97	66.77
14	66.39	65.98	66.01	65.31	67.48	66.21	64.98	65.78
15	65.40	64.98	65.04	64.30	66.48	65.22	63.99	64.79
16	64.43	63.99	64.07	63.30	65.48	64.22	63.01	63.80
17	63.45	63.00	63.12	62.31	64.48	63.23	62.03	62.82
18	62.48	62.02	62.16	61.33	63.48	62.24	61.07	61.85
19	61.51	61.04	61.19	60.34	62.48	61.26	60.10	60.87
20	60.54	60.07	60.21	59.36	61.48	60.29	59.13	59.90
21	59.58	59.10	59.24	58.38	60.48	59.33	58.14	58.93
22	58.63	58.15	58.29	57.42	59.48	58.39	57.16	57.97
23	57.69	57.20	57.36	56.48	58.48	57.46	56.18	57.02
24	56.75	56.26	56.43	55.56	57.48	56.53	55.22	56.08
25	55.81	55.31	55.48	54.64	56.48	55.60	54.28	55.14
26	54.88	54.36	54.52	53.70	55.48	54.65	53.33	54.20
27	53.93	53.41	53.55	52.75	54.48	53.69	52.38	53.24
28	52.97	52.45	52.59	51.78	53.48	52.72	51.42	52.28
29	52.00	51.49	51.63	50.81	52.48	51.75	50.45	51.31
30	51.03	50.53	50.66	49.84	51.48	50.77	49.48	50.34
31	50.06	49.56	49.70	48.87	50.48	49.79	48.51	49.37
32	49.09	48.58	48.76	47.91	49.48	48.82	47.56	48.41
33	48.13	47.61	47.83	46.97	48.48	47.85	46.62	47.45
34	47.16	46.65	46.92	46.04	47.48	46.89	45.70	46.50
35	46.19	45.70	46.00	45.09	46.48	45.93	44.77	45.55
36	45.22	44.75	45.07	44.14	45.48	44.96	43.84	44.60
37	44.25	43.81	44.11	43.17	44.51	43.99	42.90	43.65
38	43.28	42.86	43.14	42.20	43.56	43.03	41.96	42.69
39	42.32	41.91	42.18	41.23	42.62	42.06	41.02	41.73
40	41.37	40.96	41.21	40.25	41.66	41.10	40.07	40.78
41	40.41	40.01	40.23	39.28	40.69	40.14	39.13	39.82
42	39.46	39.07	39.26	38.31	39.69	39.19	38.18	38.87
43	38.50	38.14	38.30	37.36	38.70	38.23	37.24	37.92
44	37.56	37.20	37.36	36.44	37.72	37.28	36.30	36.98

Ⅶ 二次医療圏別平均余命(2/4)

(1) 男

平成 26年(単位 年)

年齢	県北	県中	県南	会津	南会津	相双	いわき	福島県 (参考)
45	36.62	36.28	36.43	35.52	36.78	36.33	35.36	36.05
46	35.69	35.36	35.51	34.61	35.88	35.39	34.42	35.12
47	34.78	34.44	34.59	33.68	35.00	34.45	33.49	34.20
48	33.86	33.52	33.66	32.76	34.10	33.52	32.58	33.28
49	32.94	32.60	32.75	31.84	33.17	32.60	31.69	32.37
50	32.02	31.68	31.86	30.95	32.23	31.70	30.80	31.46
51	31.09	30.77	30.98	30.08	31.28	30.81	29.92	30.56
52	30.18	29.87	30.10	29.22	30.35	29.92	29.03	29.66
53	29.27	28.98	29.23	28.35	29.45	29.02	28.15	28.77
54	28.37	28.10	28.35	27.46	28.55	28.12	27.27	27.88
55	27.48	27.22	27.48	26.57	27.65	27.23	26.39	27.00
56	26.59	26.34	26.62	25.70	26.75	26.35	25.52	26.12
57	25.72	25.47	25.76	24.85	25.87	25.48	24.66	25.26
58	24.84	24.62	24.89	24.02	25.00	24.61	23.81	24.40
59	23.97	23.78	24.03	23.20	24.16	23.74	22.96	23.55
60	23.10	22.95	23.18	22.37	23.32	22.87	22.13	22.70
61	22.25	22.13	22.35	21.54	22.49	22.03	21.31	21.87
62	21.42	21.31	21.52	20.72	21.66	21.22	20.52	21.05
63	20.61	20.49	20.71	19.92	20.82	20.44	19.73	20.25
64	19.80	19.68	19.90	19.14	20.00	19.67	18.95	19.45
65	18.99	18.86	19.10	18.36	19.16	18.91	18.17	18.65
66	18.19	18.06	18.32	17.59	18.33	18.13	17.41	17.86
67	17.40	17.30	17.57	16.84	17.50	17.37	16.66	17.10
68	16.63	16.57	16.85	16.11	16.70	16.63	15.93	16.36
69	15.88	15.85	16.16	15.39	15.93	15.92	15.21	15.63
70	15.14	15.13	15.45	14.69	15.19	15.21	14.51	14.91
71	14.39	14.40	14.73	13.99	14.47	14.50	13.82	14.18
72	13.64	13.68	14.00	13.27	13.77	13.77	13.14	13.46
73	12.91	12.97	13.28	12.55	13.10	13.06	12.47	12.75
74	12.20	12.29	12.57	11.85	12.42	12.38	11.81	12.06
75	11.52	11.62	11.88	11.17	11.76	11.73	11.16	11.39
76	10.87	10.95	11.20	10.51	11.11	11.09	10.54	10.72
77	10.23	10.30	10.54	9.88	10.46	10.46	9.94	10.08
78	9.61	9.67	9.88	9.27	9.82	9.83	9.35	9.47
79	9.00	9.07	9.23	8.67	9.22	9.22	8.77	8.89
80	8.42	8.51	8.62	8.11	8.65	8.62	8.21	8.33
81	7.85	7.98	8.06	7.59	8.10	8.04	7.68	7.80
82	7.31	7.48	7.55	7.11	7.53	7.49	7.18	7.30
83	6.80	7.00	7.07	6.66	6.95	6.99	6.70	6.82
84	6.31	6.55	6.61	6.25	6.41	6.52	6.26	6.36
85	5.87	6.11	6.17	5.87	5.95	6.09	5.85	5.93
86	5.44	5.69	5.73	5.51	5.57	5.69	5.47	5.52
87	5.04	5.29	5.28	5.16	5.18	5.31	5.10	5.13
88	4.65	4.91	4.85	4.80	4.72	4.94	4.72	4.76
89	4.28	4.56	4.51	4.42	4.30	4.58	4.33	4.41
90	3.96	4.24	4.26	4.07	3.97	4.24	3.99	4.08
91	3.67	3.94	4.05	3.77	3.69	3.91	3.72	3.76
92	3.41	3.64	3.81	3.50	3.45	3.57	3.47	3.46
93	3.16	3.34	3.50	3.22	3.23	3.19	3.24	3.17
94	2.91	3.05	3.15	2.89	2.98	2.82	2.99	2.88
95	2.67	2.81	2.75	2.52	2.67	2.46	2.75	注 2.60

注 数値は、95歳以上の平均余命

Ⅶ 二次医療圏別平均余命(3/4)

(2) 女

平成 26年(単位 年)

	県北	県中	県南	会津	南会津	相双	いわき	福島県 (参考)
週月齢								
0週	86.36	86.22	86.15	86.14	86.32	86.95	85.65	86.23
1	86.38	86.23	86.28	86.19	86.30	86.93	85.65	86.25
2	86.36	86.22	86.31	86.20	86.28	86.91	85.66	86.24
3	86.34	86.20	86.29	86.18	86.26	86.89	85.64	86.22
4	86.32	86.19	86.27	86.16	86.24	86.87	85.62	86.21
2月								
3	86.23	86.12	86.18	86.10	86.15	86.78	85.53	86.12
6	86.17	86.05	86.19	86.02	86.07	86.70	85.45	86.06
6	85.92	85.81	85.99	85.80	85.82	86.45	85.20	85.82

年齢

0年	86.36	86.22	86.15	86.14	86.32	86.95	85.65	86.23
1	85.47	85.34	85.59	85.37	85.32	85.99	84.72	85.36
2	84.48	84.39	84.59	84.38	84.32	85.01	83.74	84.39
3	83.49	83.42	83.59	83.39	83.32	84.02	82.75	83.40
4	82.49	82.45	82.59	82.40	82.32	83.04	81.76	82.42
5	81.50	81.47	81.60	81.40	81.32	82.04	80.77	81.43
6	80.51	80.48	80.62	80.40	80.32	81.04	79.79	80.44
7	79.51	79.48	79.63	79.41	79.32	80.04	78.80	79.44
8	78.52	78.48	78.64	78.42	78.32	79.04	77.81	78.45
9	77.52	77.48	77.64	77.44	77.32	78.04	76.81	77.45
10	76.52	76.49	76.63	76.45	76.32	77.04	75.81	76.45
11	75.52	75.49	75.63	75.45	75.32	76.05	74.82	75.46
12	74.52	74.50	74.63	74.46	74.32	75.07	73.82	74.46
13	73.52	73.51	73.63	73.46	73.32	74.09	72.83	73.47
14	72.52	72.52	72.63	72.45	72.32	73.10	71.84	72.47
15	71.52	71.53	71.63	71.46	71.32	72.10	70.85	71.48
16	70.54	70.53	70.63	70.46	70.32	71.10	69.86	70.49
17	69.57	69.53	69.63	69.47	69.32	70.11	68.87	69.50
18	68.60	68.54	68.63	68.48	68.32	69.12	67.87	68.51
19	67.62	67.54	67.64	67.49	67.32	68.13	66.87	67.52
20	66.63	66.55	66.65	66.50	66.32	67.15	65.87	66.53
21	65.65	65.55	65.67	65.51	65.32	66.18	64.88	65.54
22	64.66	64.56	64.69	64.53	64.32	65.22	63.88	64.55
23	63.68	63.58	63.70	63.57	63.32	64.26	62.90	63.57
24	62.70	62.60	62.71	62.62	62.32	63.30	61.92	62.60
25	61.72	61.63	61.72	61.67	61.31	62.33	60.95	61.62
26	60.74	60.65	60.74	60.71	60.30	61.36	59.99	60.65
27	59.76	59.67	59.76	59.74	59.34	60.38	59.02	59.68
28	58.79	58.70	58.78	58.77	58.39	59.39	58.05	58.70
29	57.80	57.71	57.78	57.80	57.48	58.40	57.07	57.71
30	56.80	56.73	56.78	56.82	56.57	57.40	56.08	56.73
31	55.81	55.75	55.79	55.84	55.66	56.40	55.09	55.74
32	54.82	54.77	54.79	54.86	54.72	55.41	54.09	54.75
33	53.84	53.79	53.80	53.88	53.76	54.43	53.10	53.77
34	52.87	52.81	52.80	52.90	52.81	53.46	52.12	52.79
35	51.90	51.83	51.82	51.92	51.86	52.50	51.15	51.82
36	50.94	50.84	50.83	50.94	50.93	51.53	50.19	50.84
37	49.98	49.86	49.86	49.97	50.04	50.55	49.23	49.87
38	49.01	48.87	48.89	49.00	49.13	49.56	48.26	48.90
39	48.04	47.90	47.92	48.03	48.19	48.57	47.29	47.92
40	47.06	46.93	46.95	47.05	47.22	47.59	46.31	46.95
41	46.08	45.97	46.00	46.07	46.23	46.61	45.34	45.98
42	45.11	45.02	45.04	45.09	45.24	45.63	44.38	45.01
43	44.14	44.07	44.09	44.12	44.25	44.65	43.42	44.05
44	43.18	43.11	43.13	43.15	43.29	43.67	42.46	43.09

Ⅶ 二次医療圏別平均余命(4/4)

(2) 女

平成 26年(単位 年)

年齢	県北	県中	県南	会津	南会津	相双	いわき	福島県 (参考)
45	42.21	42.15	42.18	42.19	42.35	42.71	41.49	42.13
46	41.25	41.19	41.22	41.23	41.44	41.76	40.54	41.17
47	40.30	40.24	40.28	40.28	40.55	40.82	39.60	40.22
48	39.35	39.29	39.35	39.34	39.64	39.87	38.67	39.28
49	38.40	38.34	38.42	38.41	38.70	38.92	37.74	38.34
50	37.45	37.39	37.48	37.48	37.77	37.97	36.81	37.40
51	36.51	36.45	36.54	36.54	36.85	37.04	35.88	36.46
52	35.57	35.51	35.61	35.60	35.95	36.12	34.95	35.52
53	34.63	34.57	34.67	34.67	35.06	35.20	34.03	34.59
54	33.68	33.63	33.73	33.73	34.13	34.26	33.12	33.65
55	32.72	32.69	32.79	32.81	33.17	33.33	32.20	32.72
56	31.78	31.76	31.85	31.89	32.19	32.40	31.28	31.78
57	30.84	30.83	30.91	30.96	31.24	31.49	30.36	30.86
58	29.92	29.92	29.98	30.03	30.31	30.58	29.43	29.93
59	29.00	29.00	29.07	29.11	29.42	29.67	28.51	29.02
60	28.08	28.10	28.16	28.19	28.53	28.77	27.60	28.11
61	27.16	27.19	27.27	27.27	27.63	27.88	26.70	27.20
62	26.25	26.29	26.38	26.36	26.71	26.99	25.80	26.30
63	25.35	25.39	25.47	25.44	25.78	26.10	24.90	25.39
64	24.46	24.50	24.56	24.54	24.89	25.22	24.00	24.50
65	23.58	23.62	23.66	23.65	24.03	24.34	23.11	23.61
66	22.70	22.75	22.78	22.78	23.20	23.46	22.22	22.74
67	21.81	21.89	21.93	21.92	22.38	22.59	21.37	21.87
68	20.94	21.04	21.08	21.09	21.55	21.72	20.55	21.02
69	20.07	20.20	20.21	20.27	20.71	20.84	19.74	20.18
70	19.20	19.36	19.32	19.44	19.88	19.95	18.93	19.33
71	18.35	18.52	18.44	18.61	19.04	19.07	18.10	18.48
72	17.51	17.68	17.57	17.76	18.18	18.20	17.27	17.64
73	16.67	16.85	16.73	16.91	17.31	17.35	16.45	16.80
74	15.84	16.02	15.91	16.08	16.46	16.53	15.65	15.98
75	15.02	15.21	15.09	15.25	15.63	15.71	14.86	15.16
76	14.20	14.41	14.27	14.43	14.82	14.89	14.07	14.35
77	13.41	13.62	13.46	13.64	14.02	14.09	13.30	13.55
78	12.65	12.84	12.66	12.86	13.21	13.30	12.53	12.77
79	11.90	12.08	11.89	12.10	12.38	12.53	11.78	12.02
80	11.17	11.35	11.14	11.36	11.56	11.77	11.05	11.28
81	10.45	10.64	10.42	10.64	10.78	11.03	10.32	10.56
82	9.74	9.95	9.71	9.92	10.03	10.31	9.62	9.87
83	9.05	9.28	9.02	9.23	9.33	9.60	8.94	9.20
84	8.38	8.63	8.35	8.56	8.66	8.92	8.29	8.56
85	7.75	8.00	7.72	7.93	8.02	8.26	7.68	7.94
86	7.17	7.40	7.13	7.33	7.41	7.64	7.11	7.35
87	6.62	6.83	6.58	6.76	6.81	7.03	6.56	6.78
88	6.09	6.27	6.05	6.21	6.22	6.45	6.04	6.23
89	5.57	5.73	5.55	5.69	5.64	5.91	5.54	5.71
90	5.08	5.23	5.09	5.21	5.08	5.41	5.06	5.22
91	4.63	4.76	4.66	4.76	4.59	4.96	4.61	4.74
92	4.21	4.34	4.25	4.35	4.19	4.55	4.18	4.29
93	3.80	3.93	3.85	3.96	3.88	4.14	3.77	3.86
94	3.41	3.51	3.44	3.57	3.56	3.73	3.37	3.44
95	3.02	3.09	3.07	3.18	3.17	3.29	3.00	注 3.03

注 数値は、95歳以上の平均余命

Ⅷ 平成26年福島県簡易生命表の概況

1 平均寿命

「Ⅴ 平成26年福島県簡易生命表」によると、男の平均寿命（0歳での平均余命）は79.47年、女の平均寿命は86.23年であり、平成25年に比べて男は0.20年増加、女は0.11年増加し、男女間の平均寿命の差は6.76年となった。（表1）

表1 平均寿命とその男女差の年次推移 (単位 年)

暦年	昭和50年	55	60	平成2年	7	12	17	22	25	26
男	70.71	72.90	74.38	75.71	76.47	77.18	77.97	78.84	79.27	79.47
女	76.35	78.46	80.25	81.95	82.93	84.21	85.45	86.05	86.12	86.23
男女差	5.64	5.56	5.87	6.24	6.46	7.03	7.48	7.21	6.85	6.76

(注)平成22年までの数値は、厚生労働省統計情報部作成「都道府県別生命表」による。

図1 平均寿命の年次推移

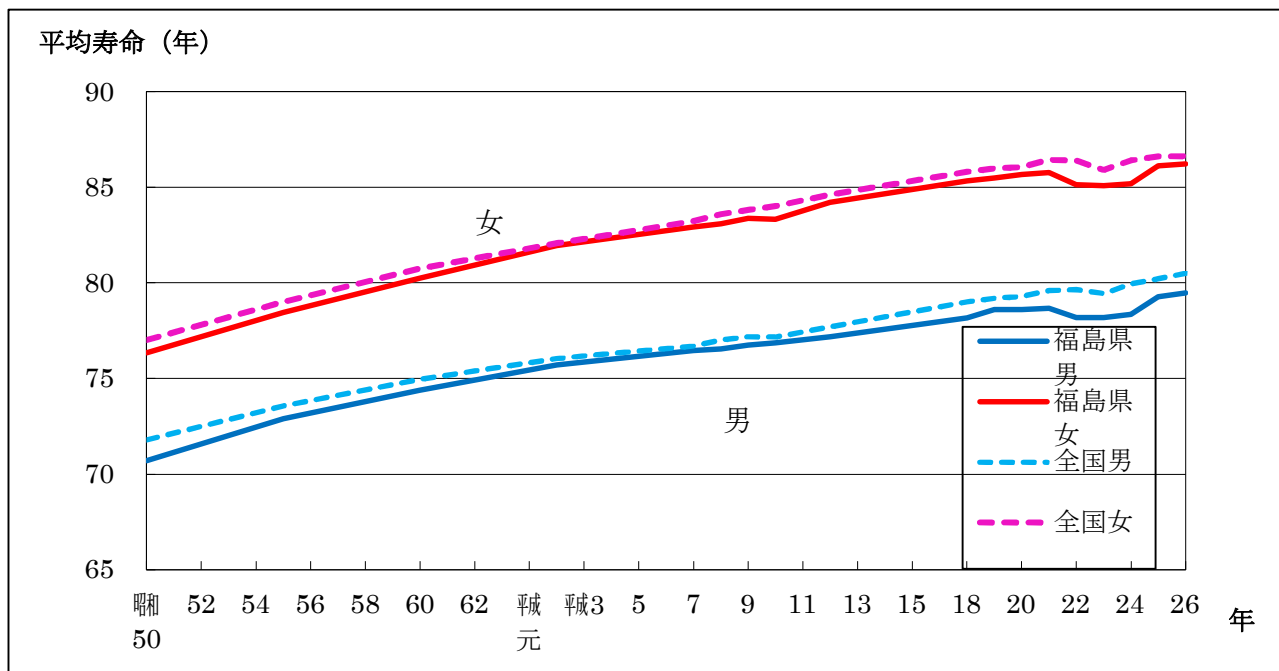

2 特定年齢の生存数と寿命中位数

「V 平成 26 年福島県簡易生命表」において、男女それぞれ 100,000 人に対して 65 歳の生存数は、男 87,261 人、女 93,808 人となっている。これは、65 歳まで生存する者の割合が男で 87.3%、女で 93.8%であることを示している。

同様に、80 歳までは男で 59.0% (58,984 人)、女で 79.3% (79,253 人) が生存すると期待される。

また、出生した者のうち半数が生存し半数が死亡すると期待される年数である寿命中位数は、男が 80.82 年、女が 88.28 年だった。

3 死因別死亡確率

人はいずれ何らかの死因で死亡するが、生命表の上で、ある年齢の者が将来どの死因で死亡するかを計算し、確率の形で表わしたものを死因別死亡確率という。

「VI 死因別死亡確率」をみると、0 歳の男は悪性新生物で将来死亡する確率が最も高く、次いで心疾患、肺炎、脳血管疾患の順になっており、0 歳の女は心疾患、悪性新生物、脳血管疾患、肺炎の順となっている。

主な死因でみると 0 歳に比べて 65 歳では、男女とも悪性新生物の死亡確率が低くなる一方で、脳血管疾患、肺炎の死亡確率が高くなっている。

また、3 大死因（悪性新生物、心疾患、脳血管疾患）の死亡確率は、男女とも全体の 5 割近くを占めている。

なお、「平成 26 年簡易生命表」（厚生労働省統計情報部）で公表されている全国数値と比較すると、基礎期間の違いによる影響はないとして扱うとき（「平成 26 年簡易生命表」の基礎期間が平成 26 年 1 年間であるのに対し、「平成 26 年福島県簡易生命表」の基礎期間は平成 25 年から 27 年までの 3 年間）、男女ともに全国平均と比べて心疾患と脳血管疾患で死亡確率が高いことがうかがえる。（表 2）

表2 主な死因別死亡確率の比較（0歳、65歳）

（単位 %）

主な死因	年齢	男		(注) 全国26年	女		(注) 全国26年
		平成25年	平成26年		平成25年	平成26年	
悪性新生物	0歳	28.33	28.32	29.42	18.83	18.89	20.27
	65	28.02	28.06	28.97	16.97	16.93	18.42
心疾患	0歳	16.48	16.25	14.42	19.54	18.93	17.78
	65	16.40	16.18	14.54	20.20	19.61	18.46
脳血管疾患	0歳	9.76	9.49	8.37	12.26	11.98	9.75
	65	10.14	9.85	8.54	12.67	12.36	9.98
肺炎	0歳	10.30	9.89	11.37	9.02	8.54	9.75
	65	11.46	10.98	12.52	9.46	8.97	10.25

（注）全国26年の数値は「平成26年簡易生命表」（厚生労働省統計情報部）による。

4 二次医療圏別生命表

平均余命を二次医療圏別にみると、0歳の男では南会津の81.48年が最も高く、次いで県北の80.12年となっており、最低値はいわきの78.61年だった。

0歳の女では、相双の86.95年が最も高く、次いで県北の86.36年となっており、最低値はいわきの85.65年だった。（表4）

表4 二次医療圏別平均余命 (昭和60年、平成17年比較)

(1) 男

平成26年		(単位 年)						
年齢	県北	県中	県南	会津	南会津	相双	いわき	福島県
0歳	80.12	79.64	79.70	78.92	81.48	79.84	78.61	79.47
20	60.54	60.07	60.21	59.36	61.48	60.29	59.13	59.90
40	41.37	40.96	41.21	40.25	41.66	41.10	40.07	40.78
60	23.10	22.95	23.18	22.37	23.32	22.87	22.13	22.70
80	8.42	8.51	8.62	8.11	8.65	8.62	8.21	8.33

平成17年		(単位 年)						
年齢	県北	県中	県南	会津	南会津	相双	いわき	福島県
0歳	78.48	77.98	78.15	77.21	78.74	77.69	77.23	77.89
20	59.06	58.47	58.59	57.68	59.17	58.34	57.66	58.40
40	40.04	39.40	39.52	38.74	40.15	39.46	38.63	39.38
60	22.18	21.65	21.97	21.31	22.69	21.76	21.23	21.73
80	8.23	8.03	8.15	8.03	9.02	8.16	7.85	8.10

昭和60年		(単位 年)						
年齢	県北	県中	県南	会津	南会津	相双	いわき	福島県
0歳	75.3	74.3	73.3	74.2	74.7	74.5	73.8	74.4
20	56.5	55.3	54.5	55.3	55.8	55.6	54.8	55.5
40	37.5	36.2	35.7	36.3	37.0	36.8	35.9	36.5
60	20.0	19.0	18.5	19.1	20.3	19.7	19.0	19.4
80	6.6	6.4	6.3	6.2	6.7	6.6	6.4	6.5

(注) 昭和60年数値は人口動態保健所別統計(厚生労働省統計情報部)による。

(2) 女

平成26年		(単位 年)						
年齢	県北	県中	県南	会津	南会津	相双	いわき	福島県
0歳	86.36	86.22	86.15	86.14	86.32	86.95	85.65	86.23
20	66.63	66.55	66.65	66.50	66.32	67.15	65.87	66.53
40	47.06	46.93	46.95	47.05	47.22	47.59	46.31	46.95
60	28.08	28.10	28.16	28.19	28.53	28.77	27.60	28.11
80	11.17	11.35	11.14	11.36	11.56	11.77	11.05	11.28

平成17年		(単位 年)						
年齢	県北	県中	県南	会津	南会津	相双	いわき	福島県
0歳	85.36	85.35	85.48	85.56	85.39	84.95	84.20	85.18
20	65.65	65.68	65.91	66.04	65.67	65.41	64.67	65.56
40	46.13	46.21	46.37	46.36	46.75	45.90	45.31	46.07
60	27.37	27.48	27.68	27.72	28.00	27.23	26.81	27.39
80	10.63	10.94	10.81	11.02	10.98	10.63	10.50	10.80

昭和60年		(単位 年)						
年齢	県北	県中	県南	会津	南会津	相双	いわき	福島県
0歳	80.5	80.1	79.9	80.5	81.7	80.1	80.0	80.3
20	61.3	61.0	60.7	61.3	62.5	61.1	60.7	61.1
40	41.9	41.6	41.4	42.0	42.8	41.7	41.5	41.7
60	23.2	23.1	22.9	23.4	24.3	23.2	23.0	23.2
80	7.9	7.9	7.6	8.0	8.4	8.0	8.0	7.9

(注) 昭和60年数値は人口動態保健所別統計(厚生労働省統計情報部)による。

付 表

付 表

付 表

第1表 平均余命の年次推移

(単位 年)

年齢	福島県(男)							
	昭和50年	60	平成2年	7	12	17	22	26
0	70.71	74.38	75.71	76.47	77.18	77.97	78.84	79.47
5	66.98	70.06	71.32	71.98	72.59	73.29	74.19	74.72
10	62.15	65.17	66.43	67.03	67.62	68.35	69.21	69.76
15	57.27	60.23	61.49	62.08	62.67	63.39	64.25	64.79
20	52.55	55.49	56.69	57.27	57.83	58.50	59.34	59.90
25	47.90	50.75	51.99	52.47	53.06	53.74	54.57	55.14
30	43.18	45.99	47.22	47.67	48.26	48.95	49.78	50.34
35	38.47	41.21	42.43	42.87	43.48	44.19	44.99	45.55
40	33.91	36.53	37.67	38.12	38.73	39.48	40.26	40.78
45	29.47	32.00	33.01	33.45	34.06	34.85	35.61	36.05
50	25.14	27.65	28.48	28.93	29.56	30.32	31.03	31.46
55	20.93	23.42	24.16	24.57	25.25	25.99	26.63	27.00
60	16.97	19.39	20.09	20.51	21.10	21.83	22.41	22.70
65	13.37	15.51	16.30	16.67	17.19	17.90	18.45	18.65
70	10.27	11.99	12.71	13.10	13.67	14.23	14.75	14.91
75	7.66	8.92	9.51	9.93	10.47	10.96	11.28	11.39
80	5.80	6.45	6.87	7.30	7.71	8.20	8.38	8.33
85	4.62	4.63	4.95	5.23	5.57	5.89	5.96	5.93
90	-	3.31	3.48	3.71	4.09	4.16	4.11	4.08

年齢	福島県(女)							
	昭和50年	60	平成2年	7	12	17	22	26
0	76.35	80.25	81.95	82.93	84.21	85.45	86.05	86.23
5	72.42	75.90	77.53	78.40	79.62	80.69	81.32	81.43
10	67.53	70.97	72.58	73.45	74.66	75.73	76.36	76.45
15	62.59	66.01	67.62	68.49	69.69	70.76	71.36	71.48
20	57.69	61.09	62.69	63.58	64.78	65.83	66.41	66.53
25	52.87	56.21	57.80	58.67	59.86	60.95	61.51	61.62
30	48.06	51.36	52.91	53.77	54.95	56.05	56.61	56.73
35	43.25	46.53	48.04	48.91	50.07	51.18	51.72	51.82
40	38.49	41.73	43.18	44.08	45.24	46.35	46.85	46.95
45	33.79	37.00	38.41	39.31	40.45	41.55	42.04	42.13
50	29.18	32.30	33.72	34.60	35.74	36.84	37.32	37.40
55	24.66	27.70	29.09	30.01	31.12	32.21	32.68	32.72
60	20.34	23.19	24.57	25.46	26.60	27.67	28.08	28.11
65	16.26	18.83	20.15	21.03	22.19	23.20	23.57	23.61
70	12.52	14.74	15.96	16.76	17.95	18.90	19.26	19.33
75	9.28	11.01	12.10	12.78	13.93	14.85	15.12	15.16
80	6.68	7.91	8.75	9.34	10.32	11.07	11.33	11.28
85	4.94	5.50	6.08	6.51	7.38	7.92	7.99	7.94
90	-	3.90	4.17	4.51	5.22	5.49	5.39	5.22

(注)平成22年までの数値は、「都道府県別生命表」(厚生労働省統計情報部)による。

第2表 平均寿命の男女差の年次推移 (福島県)

(単位 年)

暦年	昭和50年	60	平成2年	7	12	17	22	26
男	70.71	74.38	75.71	76.47	77.18	77.97	78.84	79.47
女	76.35	80.25	81.95	82.93	84.21	85.45	86.05	86.23
男女差	5.64	5.87	6.24	6.46	7.03	7.48	7.21	6.76

(注)平成22年までの数値は、「都道府県別生命表」(厚生労働省統計情報部)による。

付 表

第3表 死因別死亡確率の比較（0歳・65歳・75歳・90歳）

(単位 %)

主 な 死 因	年 齢	男		全国26年 (注)	女		全国26年 (注)
		平成25年	平成26年		平成25年	平成26年	
結 核	0歳	0.12	0.14	0.21	0.07	0.08	0.13
	65	0.13	0.15	0.23	0.07	0.09	0.14
	75	0.15	0.17	0.25	0.07	0.10	0.14
	90	0.24	0.27	0.29	0.05	0.07	0.11
悪 性 新 生 物	0歳	28.33	28.32	29.42	18.83	18.89	20.27
	65	28.02	28.06	28.97	16.97	16.93	18.42
	75	24.87	25.01	25.63	14.72	14.73	16.18
	90	14.67	15.34	15.27	8.34	8.47	9.56
高 血 圧 性 疾 患	0歳	0.39	0.37	0.45	0.81	0.91	0.81
	65	0.42	0.39	0.47	0.86	0.97	0.86
	75	0.47	0.45	0.50	0.92	1.03	0.90
	90	0.90	0.71	0.69	1.22	1.45	1.12
心 疾 患 (高血圧性を除く)	0歳	16.48	16.25	14.42	19.54	18.93	17.78
	65	16.40	16.18	14.54	20.20	19.61	18.46
	75	16.73	16.52	14.90	20.66	20.08	18.98
	90	18.28	17.98	16.69	20.63	19.93	19.78
脳 血 管 疾 患	0歳	9.76	9.49	8.37	12.26	11.98	9.75
	65	10.14	9.85	8.54	12.67	12.36	9.98
	75	10.48	10.22	8.76	12.99	12.64	10.18
	90	10.03	9.88	8.19	13.06	12.42	10.05
肺 炎	0歳	10.30	9.89	11.37	9.02	8.54	9.75
	65	11.46	10.98	12.52	9.46	8.97	10.25
	75	12.74	12.10	13.88	9.97	9.45	10.73
	90	16.06	15.09	17.16	11.11	10.59	11.90
肝 疾 患	0歳	1.19	1.15	1.23	0.72	0.72	0.76
	65	0.86	0.83	0.88	0.65	0.62	0.68
	75	0.62	0.59	0.65	0.54	0.53	0.60
	90	0.18	0.19	0.30	0.22	0.22	0.31
腎 不 全	0歳	1.88	1.82	2.00	2.04	1.98	2.14
	65	2.02	1.92	2.16	2.12	2.08	2.24
	75	2.10	1.99	2.33	2.10	2.08	2.31
	90	2.24	2.19	2.70	1.94	1.99	2.28
不 慮 の 事 故	0歳	3.11	2.98	3.27	2.49	2.43	2.49
	65	2.91	2.79	2.87	2.45	2.38	2.38
	75	2.97	2.86	2.82	2.41	2.36	2.32
	90	2.89	2.53	2.46	1.91	1.85	1.85
交 通 事 故 (再 掲)	0歳	0.66	0.60	0.50	0.27	0.24	0.23
	65	0.34	0.32	0.27	0.20	0.17	0.17
	75	0.29	0.26	0.22	0.15	0.13	0.13
	90	0.13	0.06	0.08	0.03	0.03	0.03
自 殺	0歳	2.39	2.38	2.08	1.02	0.99	0.94
	65	0.77	0.71	0.69	0.47	0.49	0.39
	75	0.50	0.44	0.46	0.35	0.33	0.25
	90	0.35	0.25	0.22	0.12	0.13	0.08
3 大 死 因 (再 掲)	0歳	54.57	54.05	52.20	50.63	49.80	47.80
	65	54.55	54.10	52.05	49.83	48.91	46.86
	75	52.07	51.74	49.28	48.37	47.45	45.35
	90	42.98	43.20	40.16	42.03	40.82	39.38

(注) 全国26年の数値は「平成26年簡易生命表」(厚生労働省統計情報部)による。

付 表

第4表 簡易生命表(全国)(1/4)

(1) 男				平成 26 年		平均余命 e_x
年齢 x	死亡率 nq_x	生存数 l_x	死亡数 nd_x	定常人口		
				nL_x	T_x	
0 (週)	0.00072	100,000	72	1,917	8,049,842	80.50
1	0.00011	99,928	11	1,916	8,047,925	80.54
2	0.00008	99,916	8	1,916	8,046,009	80.53
3	0.00007	99,909	7	1,916	8,044,093	80.51
4	0.00023	99,901	22	8,985	8,042,177	80.50
2 (月)	0.00016	99,879	16	8,323	8,033,191	80.43
3	0.00037	99,862	37	24,961	8,024,869	80.36
6	0.00040	99,826	40	49,902	7,999,908	80.14
0 (年)	0.00214	100,000	214	99,836	8,049,842	80.50
1	0.00032	99,786	32	99,768	7,950,006	79.67
2	0.00022	99,754	22	99,743	7,850,238	78.70
3	0.00016	99,732	16	99,724	7,750,495	77.71
4	0.00013	99,716	12	99,710	7,650,772	76.73
5	0.00011	99,704	11	99,698	7,551,062	75.74
6	0.00011	99,692	11	99,687	7,451,364	74.74
7	0.00010	99,681	10	99,676	7,351,677	73.75
8	0.00009	99,671	9	99,667	7,252,001	72.76
9	0.00009	99,663	9	99,658	7,152,334	71.77
10	0.00008	99,654	8	99,650	7,052,676	70.77
11	0.00009	99,646	9	99,641	6,953,026	69.78
12	0.00010	99,637	10	99,632	6,853,385	68.78
13	0.00012	99,627	12	99,621	6,753,753	67.79
14	0.00015	99,615	15	99,608	6,654,132	66.80
15	0.00018	99,600	18	99,592	6,554,524	65.81
16	0.00022	99,582	22	99,572	6,454,933	64.82
17	0.00027	99,560	27	99,547	6,355,361	63.83
18	0.00033	99,533	33	99,518	6,255,814	62.85
19	0.00040	99,501	39	99,482	6,156,296	61.87
20	0.00047	99,461	46	99,439	6,056,814	60.90
21	0.00052	99,415	52	99,389	5,957,376	59.92
22	0.00056	99,363	56	99,335	5,857,986	58.96
23	0.00058	99,307	58	99,278	5,758,651	57.99
24	0.00058	99,250	58	99,221	5,659,373	57.02
25	0.00057	99,192	57	99,163	5,560,152	56.05
26	0.00057	99,135	56	99,107	5,460,988	55.09
27	0.00058	99,079	57	99,050	5,361,881	54.12
28	0.00060	99,022	60	98,992	5,262,831	53.15
29	0.00063	98,962	62	98,931	5,163,839	52.18
30	0.00065	98,900	64	98,868	5,064,908	51.21
31	0.00066	98,836	65	98,803	4,966,040	50.25
32	0.00068	98,771	67	98,737	4,867,237	49.28
33	0.00070	98,703	69	98,669	4,768,499	48.31
34	0.00073	98,634	72	98,598	4,669,831	47.35
35	0.00075	98,562	74	98,525	4,571,232	46.38
36	0.00078	98,488	76	98,450	4,472,707	45.41
37	0.00082	98,412	81	98,372	4,374,256	44.45
38	0.00090	98,331	89	98,287	4,275,885	43.48
39	0.00100	98,242	98	98,194	4,177,598	42.52
40	0.00109	98,144	107	98,091	4,079,404	41.57
41	0.00119	98,037	116	97,980	3,981,312	40.61
42	0.00130	97,921	127	97,859	3,883,332	39.66
43	0.00144	97,794	141	97,725	3,785,474	38.71
44	0.00158	97,653	155	97,577	3,687,749	37.76
45	0.00173	97,498	168	97,415	3,590,172	36.82
46	0.00187	97,330	182	97,240	3,492,757	35.89
47	0.00204	97,148	198	97,050	3,395,517	34.95
48	0.00225	96,949	218	96,842	3,298,467	34.02
49	0.00250	96,731	242	96,613	3,201,625	33.10

付 表

第4表 簡易生命表(全国)(2/4)

(1) 男				平成 26 年		平均余命 e_x
年齢 x	死亡率 nq_x	生存数 l_x	死亡数 nd_x	定常人口		
				nL_x	T_x	
50	0.00276	96,490	266	96,359	3,105,012	32.18
51	0.00304	96,223	292	96,080	3,008,653	31.27
52	0.00333	95,931	319	95,774	2,912,574	30.36
53	0.00366	95,612	350	95,440	2,816,799	29.46
54	0.00403	95,262	384	95,073	2,721,360	28.57
55	0.00444	94,878	421	94,670	2,626,287	27.68
56	0.00486	94,456	459	94,230	2,531,617	26.80
57	0.00530	93,997	498	93,751	2,437,387	25.93
58	0.00580	93,499	542	93,231	2,343,636	25.07
59	0.00638	92,956	593	92,665	2,250,404	24.21
60	0.00703	92,364	649	92,044	2,157,740	23.36
61	0.00778	91,715	713	91,364	2,065,695	22.52
62	0.00862	91,002	785	90,615	1,974,332	21.70
63	0.00958	90,217	864	89,792	1,883,716	20.88
64	0.01062	89,353	949	88,885	1,793,925	20.08
65	0.01165	88,404	1,030	87,895	1,705,040	19.29
66	0.01266	87,373	1,106	86,827	1,617,145	18.51
67	0.01372	86,267	1,184	85,682	1,530,318	17.74
68	0.01491	85,084	1,268	84,457	1,444,636	16.98
69	0.01628	83,815	1,364	83,141	1,360,179	16.23
70	0.01780	82,451	1,468	81,726	1,277,038	15.49
71	0.01940	80,983	1,571	80,206	1,195,312	14.76
72	0.02100	79,412	1,667	78,587	1,115,106	14.04
73	0.02281	77,745	1,773	76,868	1,036,519	13.33
74	0.02504	75,972	1,902	75,032	959,652	12.63
75	0.02785	74,069	2,063	73,052	884,619	11.94
76	0.03125	72,006	2,250	70,897	811,567	11.27
77	0.03507	69,756	2,446	68,550	740,670	10.62
78	0.03937	67,310	2,650	66,002	672,120	9.99
79	0.04434	64,660	2,867	63,245	606,117	9.37
80	0.05011	61,793	3,096	60,264	542,872	8.79
81	0.05668	58,697	3,327	57,053	482,608	8.22
82	0.06409	55,370	3,549	53,613	425,555	7.69
83	0.07229	51,821	3,746	49,963	371,942	7.18
84	0.08111	48,075	3,899	46,137	321,978	6.70
85	0.09055	44,176	4,000	42,182	275,842	6.24
86	0.10080	40,176	4,050	38,153	233,659	5.82
87	0.11209	36,126	4,049	34,099	195,506	5.41
88	0.12468	32,077	3,999	30,071	161,407	5.03
89	0.13840	28,077	3,886	26,122	131,336	4.68
90	0.15267	24,191	3,693	22,326	105,214	4.35
91	0.16776	20,498	3,439	18,755	82,889	4.04
92	0.18372	17,059	3,134	15,465	64,133	3.76
93	0.20055	13,925	2,793	12,499	48,668	3.49
94	0.21829	11,133	2,430	9,887	36,169	3.25
95	0.23695	8,702	2,062	7,641	26,282	3.02
96	0.25654	6,640	1,704	5,760	18,641	2.81
97	0.27707	4,937	1,368	4,226	12,881	2.61
98	0.29855	3,569	1,066	3,013	8,655	2.43
99	0.32096	2,503	804	2,082	5,643	2.25
100	0.34429	1,700	585	1,391	3,561	2.09
101	0.36851	1,115	411	897	2,170	1.95
102	0.39359	704	277	556	1,273	1.81
103	0.41949	427	179	330	718	1.68
104	0.44613	248	111	188	387	1.56
105 ~	1.00000	137	137	199	199	1.45

(注) nq_x 等の生命表諸関数については「参考1、(2)生命関数」を参照。

付 表

第4表 簡易生命表(全国)(3/4)

				平成 26 年		
(2) 女						
年齢 x	死亡率 nq_x	生存数 l_x	死亡数 nd_x	定常人口		平均余命 e_x
				nL_x	T_x	
0 (週)	0.00069	100,000	69	1,917	8,683,073	86.83
1	0.00009	99,931	9	1,916	8,681,156	86.87
2	0.00006	99,922	6	1,916	8,679,239	86.86
3	0.00007	99,916	7	1,916	8,677,323	86.85
4	0.00025	99,909	25	8,986	8,675,407	86.83
2 (月)	0.00015	99,884	15	8,323	8,666,421	86.76
3	0.00032	99,869	32	24,963	8,658,098	86.69
6	0.00035	99,837	35	49,909	8,633,135	86.47
0 (年)	0.00198	100,000	198	99,847	8,683,073	86.83
1	0.00030	99,802	30	99,786	8,583,226	86.00
2	0.00021	99,772	21	99,762	8,483,440	85.03
3	0.00014	99,751	14	99,744	8,383,678	84.05
4	0.00010	99,738	10	99,732	8,283,934	83.06
5	0.00009	99,727	9	99,723	8,184,202	82.07
6	0.00008	99,719	8	99,715	8,084,479	81.07
7	0.00006	99,711	6	99,708	7,984,764	80.08
8	0.00006	99,705	6	99,702	7,885,056	79.08
9	0.00006	99,699	6	99,696	7,785,354	78.09
10	0.00006	99,693	6	99,690	7,685,657	77.09
11	0.00006	99,687	6	99,684	7,585,967	76.10
12	0.00007	99,681	6	99,677	7,486,283	75.10
13	0.00007	99,674	7	99,671	7,386,606	74.11
14	0.00007	99,668	7	99,664	7,286,935	73.11
15	0.00008	99,661	8	99,657	7,187,271	72.12
16	0.00010	99,652	10	99,648	7,087,614	71.12
17	0.00012	99,643	12	99,637	6,987,966	70.13
18	0.00015	99,630	15	99,623	6,888,330	69.14
19	0.00017	99,615	17	99,607	6,788,707	68.15
20	0.00019	99,598	19	99,589	6,689,100	67.16
21	0.00021	99,579	21	99,569	6,589,511	66.17
22	0.00023	99,558	23	99,547	6,489,943	65.19
23	0.00024	99,535	24	99,523	6,390,396	64.20
24	0.00025	99,511	25	99,499	6,290,873	63.22
25	0.00027	99,486	27	99,473	6,191,374	62.23
26	0.00028	99,460	28	99,446	6,091,901	61.25
27	0.00029	99,432	29	99,418	5,992,455	60.27
28	0.00030	99,403	30	99,388	5,893,038	59.28
29	0.00031	99,374	31	99,358	5,793,649	58.30
30	0.00033	99,342	33	99,326	5,694,291	57.32
31	0.00035	99,309	35	99,292	5,594,965	56.34
32	0.00036	99,274	36	99,256	5,495,673	55.36
33	0.00038	99,238	38	99,219	5,396,417	54.38
34	0.00040	99,201	40	99,181	5,297,197	53.40
35	0.00043	99,161	42	99,140	5,198,016	52.42
36	0.00046	99,119	46	99,096	5,098,876	51.44
37	0.00050	99,073	49	99,048	4,999,780	50.47
38	0.00054	99,023	54	98,997	4,900,732	49.49
39	0.00060	98,969	59	98,940	4,801,735	48.52
40	0.00066	98,910	65	98,878	4,702,795	47.55
41	0.00071	98,845	71	98,810	4,603,917	46.58
42	0.00076	98,774	75	98,737	4,505,107	45.61
43	0.00082	98,699	81	98,659	4,406,370	44.64
44	0.00090	98,618	88	98,574	4,307,711	43.68
45	0.00099	98,529	97	98,481	4,209,137	42.72
46	0.00109	98,432	107	98,379	4,110,656	41.76
47	0.00119	98,325	117	98,267	4,012,277	40.81
48	0.00129	98,207	126	98,145	3,914,010	39.85
49	0.00139	98,081	137	98,014	3,815,865	38.91

付 表

第4表 簡易生命表(全国)(4/4)

(2) 女

平成 26 年

年齢 x	死亡率 nq_x	生存数 l_x	死亡数 nd_x	定常人口		平均余命 e_x
				nL_x	T_x	
50	0.00152	97,944	149	97,871	3,717,851	37.96
51	0.00166	97,795	163	97,715	3,619,980	37.02
52	0.00181	97,632	177	97,545	3,522,266	36.08
53	0.00196	97,456	191	97,361	3,424,720	35.14
54	0.00212	97,265	206	97,163	3,327,359	34.21
55	0.00228	97,059	221	96,949	3,230,196	33.28
56	0.00244	96,837	237	96,720	3,133,247	32.36
57	0.00260	96,600	251	96,476	3,036,527	31.43
58	0.00276	96,349	266	96,217	2,940,051	30.51
59	0.00295	96,083	283	95,943	2,843,834	29.60
60	0.00318	95,799	304	95,649	2,747,891	28.68
61	0.00344	95,495	329	95,333	2,652,242	27.77
62	0.00375	95,166	357	94,991	2,556,909	26.87
63	0.00410	94,810	389	94,618	2,461,919	25.97
64	0.00450	94,421	425	94,211	2,367,300	25.07
65	0.00488	93,996	459	93,770	2,273,089	24.18
66	0.00525	93,537	491	93,295	2,179,319	23.30
67	0.00563	93,047	524	92,788	2,086,025	22.42
68	0.00606	92,523	561	92,246	1,993,237	21.54
69	0.00660	91,962	607	91,663	1,900,991	20.67
70	0.00727	91,355	664	91,029	1,809,328	19.81
71	0.00805	90,691	730	90,332	1,718,299	18.95
72	0.00889	89,962	799	89,568	1,627,967	18.10
73	0.00987	89,162	880	88,729	1,538,399	17.25
74	0.01103	88,282	974	87,804	1,449,669	16.42
75	0.01242	87,308	1,084	86,776	1,361,866	15.60
76	0.01408	86,224	1,214	85,629	1,275,089	14.79
77	0.01606	85,010	1,365	84,341	1,189,460	13.99
78	0.01841	83,645	1,540	82,891	1,105,119	13.21
79	0.02116	82,105	1,737	81,254	1,022,228	12.45
80	0.02438	80,368	1,959	79,408	940,974	11.71
81	0.02802	78,409	2,197	77,331	861,566	10.99
82	0.03225	76,211	2,458	75,005	784,235	10.29
83	0.03715	73,754	2,740	72,408	709,230	9.62
84	0.04274	71,013	3,035	69,521	636,823	8.97
85	0.04906	67,978	3,335	66,336	567,302	8.35
86	0.05612	64,644	3,628	62,854	500,966	7.75
87	0.06436	61,016	3,927	59,077	438,112	7.18
88	0.07417	57,089	4,234	54,997	379,035	6.64
89	0.08565	52,854	4,527	50,614	324,038	6.13
90	0.09880	48,327	4,775	45,957	273,424	5.66
91	0.11266	43,553	4,907	41,105	227,467	5.22
92	0.12713	38,646	4,913	36,185	186,362	4.82
93	0.14228	33,733	4,800	31,318	150,177	4.45
94	0.15706	28,933	4,544	26,637	118,859	4.11
95	0.17422	24,389	4,249	22,238	92,222	3.78
96	0.19300	20,140	3,887	18,164	69,984	3.47
97	0.21350	16,253	3,470	14,482	51,820	3.19
98	0.23581	12,783	3,014	11,237	37,339	2.92
99	0.26003	9,769	2,540	8,459	26,102	2.67
100	0.28620	7,229	2,069	6,156	17,643	2.44
101	0.31439	5,160	1,622	4,313	11,487	2.23
102	0.34460	3,538	1,219	2,897	7,174	2.03
103	0.37682	2,319	874	1,856	4,278	1.85
104	0.41099	1,445	594	1,127	2,422	1.68
105 ~	1.00000	851	851	1,295	1,295	1.52

(注) nq_x 等の生命表諸関数については「参考1、(2)生命関数」を参照。

付 表

第5表 作成に用いた統計資料

1. 平成26年7月1日現在 男女別・各歳別日本人人口（推計） (1/4)

(1) 男

年齢	福島県	県北	県中	県南	会津	南会津	相双	いわき
0	7,429	1,773	2,110	594	944	76	664	1,268
1	7,397	1,682	2,155	583	955	58	654	1,310
2	7,175	1,666	2,093	630	910	70	576	1,230
3	7,654	1,732	2,257	647	997	112	616	1,293
4	7,528	1,759	2,136	627	982	104	676	1,244
5	7,649	1,747	2,145	629	1,009	101	686	1,332
6	7,860	1,841	2,267	641	943	105	691	1,372
7	8,033	1,928	2,225	637	999	101	738	1,405
8	8,341	2,034	2,371	626	1,056	108	749	1,397
9	8,427	1,975	2,334	679	1,090	113	803	1,433
10	8,880	2,086	2,497	744	1,132	113	836	1,472
11	9,078	2,190	2,617	724	1,103	111	793	1,540
12	9,461	2,347	2,606	795	1,218	131	876	1,488
13	9,918	2,433	2,746	822	1,239	126	925	1,627
14	9,858	2,425	2,645	796	1,267	114	901	1,710
15	10,196	2,405	2,856	791	1,361	127	866	1,790
16	10,161	2,558	2,785	841	1,282	120	862	1,713
17	10,279	2,487	2,810	793	1,357	134	946	1,752
18	9,919	2,492	2,767	795	1,213	137	879	1,636
19	10,058	2,567	2,861	749	1,161	119	917	1,684
20	9,760	2,474	2,881	747	1,106	90	838	1,624
21	9,643	2,514	2,822	709	1,074	90	847	1,587
22	8,078	2,099	2,679	527	790	31	680	1,272
23	7,494	1,838	2,655	524	674	27	579	1,197
24	7,552	1,835	2,603	487	803	42	542	1,240
25	7,968	1,973	2,581	573	902	53	633	1,253
26	8,439	1,930	2,700	680	1,002	61	767	1,299
27	9,318	2,190	2,865	773	1,153	87	789	1,461
28	9,807	2,234	3,055	813	1,139	91	841	1,634
29	10,091	2,335	3,112	856	1,153	94	907	1,634
30	10,331	2,449	3,105	817	1,267	92	948	1,653
31	10,364	2,471	3,058	884	1,244	86	975	1,646
32	10,412	2,459	3,105	859	1,213	143	945	1,688
33	10,798	2,631	3,115	938	1,265	104	1,033	1,712
34	11,281	2,732	3,278	874	1,341	122	983	1,951
35	11,320	2,780	3,322	895	1,262	111	1,024	1,926
36	11,968	2,869	3,364	970	1,476	120	1,088	2,081
37	12,281	3,065	3,517	943	1,439	139	1,110	2,068
38	12,616	3,128	3,624	991	1,346	156	1,115	2,256
39	13,031	3,251	3,759	970	1,475	132	1,202	2,242
40	13,243	3,220	3,846	1,094	1,394	142	1,239	2,308
41	13,255	3,242	3,781	927	1,489	148	1,251	2,417
42	12,591	3,163	3,614	921	1,402	171	1,098	2,222
43	12,287	3,216	3,493	867	1,383	152	1,045	2,131
44	12,055	3,011	3,417	846	1,339	163	1,083	2,196
45	11,784	2,895	3,325	832	1,348	157	1,027	2,200
46	12,127	2,970	3,401	861	1,402	179	1,077	2,237
47	11,439	2,833	3,210	895	1,384	162	950	2,005
48	10,558	2,620	2,950	850	1,245	141	923	1,829
49	12,288	3,033	3,574	869	1,493	177	1,062	2,080

付 表

第5表 作成に用いた統計資料

1. 平成26年7月1日現在 男女別・各歳別日本人人口（推計） (2/4)

(1) 男

年齢	福島県	県北	県中	県南	会津	南会津	相双	いわき
50	12,202	2,993	3,409	917	1,560	187	1,111	2,025
51	12,458	2,964	3,481	953	1,580	191	1,137	2,152
52	12,367	2,968	3,451	954	1,592	182	1,181	2,039
53	12,969	3,026	3,672	1,056	1,694	218	1,160	2,143
54	13,157	3,129	3,643	977	1,706	216	1,309	2,177
55	13,883	3,193	3,884	1,159	1,830	193	1,333	2,291
56	13,268	3,088	3,688	1,024	1,778	234	1,306	2,150
57	13,664	3,144	3,743	1,140	1,893	252	1,392	2,100
58	14,400	3,405	3,918	1,229	1,867	214	1,461	2,306
59	14,670	3,479	3,936	1,192	2,020	196	1,416	2,431
60	14,759	3,589	3,954	1,135	1,937	250	1,512	2,382
61	15,728	3,801	4,067	1,266	2,006	235	1,664	2,689
62	16,023	3,802	4,221	1,264	2,166	251	1,651	2,668
63	16,878	4,193	4,343	1,317	2,258	283	1,696	2,788
64	17,682	4,344	4,694	1,292	2,369	247	1,750	2,986
65	16,846	4,278	4,314	1,212	2,256	251	1,764	2,771
66	17,651	4,545	4,511	1,273	2,178	288	1,851	3,005
67	13,218	3,167	3,460	969	1,902	209	1,355	2,156
68	7,788	1,989	2,041	553	953	117	769	1,366
69	10,002	2,519	2,594	721	1,317	174	913	1,764
70	12,255	3,160	3,114	838	1,550	217	1,173	2,203
71	10,714	2,740	2,719	754	1,331	196	1,004	1,970
72	11,084	2,839	2,720	812	1,464	188	1,060	2,001
73	10,333	2,568	2,555	731	1,368	198	1,004	1,909
74	9,478	2,364	2,313	633	1,323	196	904	1,745
75	8,216	2,093	1,994	608	1,136	159	753	1,473
76	9,339	2,330	2,285	659	1,369	199	947	1,550
77	8,828	2,262	2,196	634	1,267	209	831	1,429
78	8,806	2,239	2,135	639	1,304	176	874	1,439
79	7,986	2,006	1,956	556	1,233	200	725	1,310
80	7,666	1,948	1,865	572	1,074	177	776	1,254
81	7,571	1,950	1,860	520	1,105	195	736	1,205
82	6,930	1,780	1,702	486	984	194	659	1,125
83	6,520	1,695	1,502	486	987	143	674	1,033
84	5,590	1,425	1,308	462	884	132	522	857
85	5,230	1,312	1,330	384	803	120	504	777
86	4,392	1,173	1,009	342	638	115	436	679
87	4,074	1,054	943	295	630	96	416	640
88	3,486	870	798	248	565	90	369	546
89	2,529	635	586	166	412	81	259	390
90	1,876	505	415	122	314	35	190	295
91	1,411	348	336	105	232	31	141	218
92	1,160	292	297	89	172	38	119	153
93	886	220	200	59	143	27	92	145
94	637	157	142	47	112	11	68	100
95	411	102	89	24	71	14	45	66
96	310	80	71	21	54	16	21	47
97	191	34	56	23	31	5	21	21
98	151	42	45	7	18	4	9	26
99	94	19	21	6	18	3	7	20
100以上	140	40	32	11	17	4	11	25
不明	7,506	2,171	3,076	290	678	12	517	762
計	944,893	231,656	261,788	72,167	119,370	13,512	87,853	158,547

(注) 四捨五入により整数表示をしているため、計が合わないことがある。

付 表

第5表 作成に用いた統計資料

1. 平成26年7月1日現在 男女別・各歳別日本人人口（推計） (3/4)

(2) 女

年齢	福島県	県北	県中	県南	会津	南会津	相双	いわき
0	7,001	1,604	1,981	617	852	90	640	1,217
1	6,785	1,647	1,915	548	839	85	610	1,141
2	6,807	1,510	1,965	572	909	81	612	1,158
3	7,111	1,603	2,091	582	926	79	621	1,209
4	7,128	1,604	2,015	623	870	87	684	1,245
5	7,313	1,726	2,076	598	948	102	634	1,229
6	7,441	1,723	2,135	584	991	88	680	1,240
7	7,819	1,883	2,205	650	958	93	697	1,333
8	7,854	1,871	2,177	640	975	112	703	1,376
9	8,038	1,892	2,254	647	1,023	89	746	1,387
10	8,494	2,012	2,436	659	1,079	92	793	1,423
11	8,653	2,096	2,403	693	1,087	108	810	1,456
12	9,121	2,208	2,535	707	1,162	116	833	1,560
13	9,222	2,234	2,575	695	1,191	120	826	1,581
14	9,252	2,237	2,591	697	1,275	118	835	1,499
15	9,669	2,413	2,705	768	1,203	138	818	1,624
16	9,684	2,317	2,596	772	1,231	135	917	1,716
17	9,963	2,417	2,718	779	1,313	123	887	1,726
18	9,476	2,385	2,676	704	1,212	130	802	1,567
19	9,693	2,387	2,719	708	1,204	118	911	1,646
20	9,151	2,420	2,608	613	1,052	106	863	1,489
21	9,031	2,248	2,636	640	1,107	69	813	1,518
22	6,930	1,929	2,175	443	745	9	554	1,075
23	5,988	1,818	1,905	363	576	-11	413	924
24	6,554	1,861	2,002	430	725	13	491	1,032
25	6,890	1,869	2,142	536	753	18	487	1,085
26	7,862	1,969	2,468	577	919	39	618	1,272
27	8,533	2,068	2,601	695	1,046	84	711	1,328
28	8,757	2,014	2,709	701	1,008	77	754	1,494
29	9,399	2,329	2,848	766	1,044	78	767	1,567
30	9,262	2,229	2,742	766	1,115	101	787	1,522
31	9,667	2,337	2,878	800	1,139	84	787	1,642
32	10,011	2,439	2,875	827	1,231	93	830	1,716
33	9,990	2,488	2,938	788	1,160	92	819	1,705
34	10,487	2,613	3,118	812	1,261	105	847	1,731
35	10,708	2,609	3,225	818	1,177	112	948	1,819
36	11,226	2,728	3,308	865	1,293	128	986	1,918
37	11,470	2,828	3,341	878	1,339	124	1,010	1,950
38	11,752	2,859	3,436	866	1,452	108	1,052	1,979
39	12,434	3,126	3,561	885	1,424	125	1,152	2,161
40	12,416	3,309	3,491	872	1,436	131	1,033	2,144
41	12,505	3,210	3,583	908	1,434	122	1,066	2,182
42	12,128	3,246	3,456	819	1,317	140	1,004	2,146
43	11,750	2,959	3,298	809	1,392	150	1,024	2,118
44	11,652	2,944	3,355	786	1,370	147	997	2,053
45	11,766	3,093	3,306	839	1,376	147	960	2,045
46	11,972	3,015	3,393	835	1,482	141	1,008	2,098
47	11,572	2,879	3,298	812	1,480	139	938	2,026
48	10,594	2,662	2,984	730	1,305	123	927	1,863
49	12,129	2,978	3,491	872	1,511	163	1,031	2,083

付 表

第5表 作成に用いた統計資料

1. 平成26年7月1日現在 男女別・各歳別日本人人口（推計） (4/4)

(2) 女

年齢	福島県	県北	県中	県南	会津	南会津	相双	いわき
50	11,799	2,854	3,380	798	1,547	150	1,032	2,038
51	12,290	3,036	3,421	857	1,603	171	1,054	2,148
52	12,339	3,019	3,436	976	1,639	174	1,080	2,015
53	12,868	2,980	3,634	1,032	1,748	167	1,209	2,098
54	13,058	3,087	3,528	1,070	1,752	178	1,287	2,156
55	13,750	3,254	3,781	1,074	1,801	214	1,369	2,257
56	13,218	3,193	3,728	1,012	1,703	182	1,253	2,147
57	13,582	3,264	3,790	1,104	1,827	220	1,276	2,101
58	14,181	3,371	3,945	1,145	1,832	192	1,401	2,295
59	14,419	3,548	3,828	1,086	2,026	203	1,385	2,343
60	14,464	3,535	3,865	1,091	1,913	245	1,443	2,372
61	15,306	3,784	3,987	1,144	2,050	217	1,516	2,608
62	16,059	3,943	4,275	1,168	2,069	222	1,613	2,769
63	16,604	4,151	4,348	1,256	2,166	218	1,595	2,870
64	17,086	4,206	4,458	1,269	2,307	228	1,653	2,965
65	16,332	4,143	4,199	1,133	1,991	238	1,711	2,917
66	17,222	4,402	4,388	1,183	2,229	225	1,668	3,127
67	13,034	3,270	3,482	908	1,725	208	1,220	2,221
68	8,180	2,165	2,029	550	1,029	138	741	1,528
69	10,556	2,772	2,655	723	1,371	159	1,035	1,841
70	13,233	3,353	3,333	866	1,726	222	1,221	2,512
71	11,989	3,072	2,906	840	1,597	224	1,121	2,229
72	12,598	3,299	3,102	820	1,679	235	1,123	2,340
73	12,177	3,008	2,970	780	1,811	240	1,143	2,225
74	11,510	2,849	2,902	746	1,739	199	1,029	2,046
75	10,242	2,458	2,486	728	1,586	218	958	1,808
76	12,345	3,012	3,077	847	1,921	273	1,122	2,093
77	11,872	2,887	2,929	792	1,793	257	1,147	2,067
78	12,310	2,970	3,027	880	1,865	247	1,173	2,148
79	11,810	2,798	2,923	871	1,876	256	1,114	1,972
80	11,637	2,810	2,808	893	1,817	265	1,219	1,825
81	11,799	2,844	2,842	892	1,903	271	1,133	1,914
82	11,265	2,712	2,774	810	1,841	233	1,134	1,761
83	10,777	2,626	2,529	822	1,700	251	1,109	1,740
84	9,861	2,392	2,315	704	1,680	236	1,043	1,491
85	9,824	2,373	2,431	736	1,594	223	1,041	1,426
86	8,745	2,113	1,980	694	1,514	198	883	1,363
87	8,291	1,945	2,043	599	1,410	198	850	1,246
88	7,855	1,935	1,851	561	1,294	158	785	1,271
89	6,367	1,444	1,531	442	1,109	167	664	1,010
90	5,413	1,295	1,302	354	978	141	508	835
91	4,301	1,103	986	298	721	121	401	671
92	3,650	829	818	263	686	88	361	605
93	3,032	679	743	207	545	67	296	495
94	2,239	516	538	175	393	64	217	336
95	1,733	390	392	111	340	52	180	268
96	1,241	285	296	74	231	36	122	197
97	925	226	230	69	171	19	74	136
98	772	170	171	66	129	29	75	132
99	488	114	102	34	93	14	49	82
100以上	773	172	169	50	136	27	96	123
不明	4,580	1,640	1,661	145	403	0	197	534
計	993,111	245,141	270,263	73,342	131,526	14,239	90,865	167,735

(注) 四捨五入により整数表示をしているため、計が合わないことがある。

付 表

第5表 作成に用いた統計資料

2. 平成25～27年男女別・年齢別年間死亡数（福島県）（1/2）

(1) 男

年齢	平成25年	平成26年	平成27年
0週	3	4	7
1	0	0	0
2	1	2	0
3	0	1	2
4	3	4	3
2月	1	3	1
3	2	1	7
6	3	0	3

0	13	15	23
1	4	3	2
2	2	2	1
3	2	0	2
4	1	1	0
5	1	1	2
6	1	1	0
7	2	0	1
8	0	2	1
9	0	0	0
10	0	1	0
11	1	1	1
12	2	2	0
13	1	1	0
14	1	2	1
15	1	3	1
16	2	6	5
17	3	4	4
18	5	3	2
19	8	4	6
20	2	2	4
21	12	5	8
22	10	5	4
23	10	8	7
24	12	7	5
25	6	10	12
26	6	1	8
27	8	7	7
28	5	9	7
29	7	7	3
30	7	3	9
31	7	6	5
32	6	9	10
33	17	12	10
34	14	15	14
35	7	8	18
36	14	7	8
37	17	14	10
38	17	16	11
39	12	14	7
40	17	16	12
41	20	16	19
42	11	19	22
43	15	11	21
44	23	28	23

年齢	平成25年	平成26年	平成27年
45	33	20	25
46	21	23	29
47	31	21	27
48	35	25	34
49	42	18	25
50	38	53	40
51	41	44	42
52	47	51	42
53	47	48	51
54	67	52	50
55	50	66	67
56	79	77	67
57	81	82	59
58	86	92	91
59	108	100	85
60	107	107	104
61	141	116	125
62	173	161	145
63	207	167	160
64	176	187	168
65	202	223	190
66	201	216	198
67	134	170	279
68	158	131	198
69	200	158	136
70	230	225	199
71	216	195	245
72	237	261	238
73	274	232	263
74	251	240	270
75	289	248	264
76	318	322	293
77	375	340	337
78	368	339	381
79	380	405	367
80	486	413	402
81	512	477	456
82	524	486	487
83	541	498	515
84	530	501	501
85	527	550	549
86	535	490	539
87	461	519	475
88	404	471	489
89	373	376	425
90	288	342	401
91	280	287	293
92	255	242	217
93	192	193	205
94	124	154	173
95	117	113	147
96	86	80	90
97	71	79	49
98	36	47	48
99	39	41	34
100以上	50	48	64
計	12,206	11,929	12,169

付 表

第5表 作成に用いた統計資料

2. 平成25～27年男女別・年齢別年間死亡数（福島県） (2/2)

(2) 女

年齢	平成25年	平成26年	平成27年
0週	4	1	5
1	0	2	1
2	0	0	0
3	1	0	0
4	1	1	0
2月	0	2	2
3	2	2	0
6	3	4	3

0	11	12	11
1	2	1	2
2	2	2	1
3	0	1	1
4	1	1	1
5	1	0	2
6	1	0	1
7	1	0	0
8	0	0	0
9	2	0	0
10	0	0	0
11	0	2	0
12	2	0	1
13	1	0	1
14	1	0	0
15	0	3	0
16	1	1	3
17	1	3	3
18	0	0	2
19	1	1	1
20	1	2	2
21	3	0	2
22	4	3	1
23	3	2	1
24	4	2	2
25	6	2	2
26	6	5	0
27	3	1	4
28	2	3	4
29	3	1	1
30	1	3	1
31	4	2	2
32	3	4	5
33	3	1	1
34	6	5	10
35	9	4	6
36	5	2	6
37	7	5	7
38	3	9	8
39	7	9	5
40	7	5	8
41	13	7	12
42	8	8	12
43	11	11	8
44	13	14	9

年齢	平成25年	平成26年	平成27年
45	14	11	9
46	12	10	12
47	19	18	25
48	17	16	19
49	12	12	15
50	22	20	23
51	17	23	28
52	16	28	31
53	22	22	19
54	20	24	32
55	29	32	22
56	28	29	37
57	32	40	35
58	36	36	34
59	54	46	42
60	51	46	42
61	60	72	49
62	72	58	44
63	67	69	65
64	66	77	72
65	106	116	100
66	80	98	91
67	64	86	92
68	70	65	83
69	101	82	65
70	89	93	80
71	110	107	114
72	125	120	107
73	132	136	136
74	127	115	138
75	125	152	162
76	179	149	167
77	231	192	207
78	255	241	222
79	265	234	273
80	322	312	267
81	335	318	342
82	394	359	353
83	372	405	420
84	458	435	457
85	520	509	492
86	554	528	559
87	581	607	618
88	595	602	613
89	545	549	650
90	559	577	660
91	514	525	602
92	505	559	577
93	437	517	487
94	342	413	445
95	311	322	414
96	271	270	314
97	244	251	259
98	194	202	196
99	152	166	158
100以上	312	328	326
計	11,405	11,566	12,050

付 表

第5表 作成に用いた統計資料

3. 平成24～27年男女別・月別出生数

平成24年	男	女
1月	556	553
2月	534	540
3月	608	570
4月	549	552
5月	570	530
6月	567	525
7月	626	567
8月	672	625
9月	633	580
10月	624	586
11月	559	508
12月	577	559
計	7,075	6,695

平成25年	男	女
1月	609	541
2月	550	480
3月	628	561
4月	656	573
5月	605	593
6月	591	574
7月	708	623
8月	634	627
9月	636	672
10月	635	596
11月	621	575
12月	653	605
計	7,526	7,020

平成26年	男	女
1月	596	619
2月	526	526
3月	631	581
4月	647	583
5月	685	607
6月	609	589
7月	632	593
8月	591	601
9月	693	639
10月	645	624
11月	557	529
12月	624	590
計	7,436	7,081

平成27年	男	女
1月	604	605
2月	547	546
3月	558	562
4月	675	614
5月	607	547
6月	568	579
7月	579	623
8月	600	635
9月	624	622
10月	608	616
11月	574	544
12月	576	582
計	7,120	7,075

付録 生命表の基礎

1 平均寿命は平均死亡年齢？

「昔は人生 50 年、今や人生 80 年の時代と言われ・・・」などと話の前置きとしてもよく耳にするこの「人生 80 年」とは、一体どんな数値なのでしょう？

おそらく話し手の念頭にあるのは、「平成〇〇年、男の平均寿命は 77. □□、女の平均寿命は 84. □□」として報道される「平均寿命」の数値だったのではないのでしょうか。それではさらに、この「平均寿命」はどうやって計算するのでしょうか？ 「ある年に亡くなった方々の平均死亡年齢」とお考えの方もいるのではないのでしょうか・・・。

残念ですが、それは間違いです。以下に例をあげて考えてみましょう。

	0 歳児の人口	乳児死亡者数 (1 歳未満の死亡)	全死亡者数	※80 歳の死亡者数
A 町	10,000	100	100	0
B 町	100	10	100	90

(平成△△年)

極端な数値をあげていますが、A 町の場合 100 人の全死亡者のうち 100 人全員が 0 歳で亡くなっていますから、死亡時年齢の平均は、

$$(0 \text{ 歳} \times 100 \text{ 人}) / 100 \text{ 人} = 0 \text{ 歳} \quad \dots \quad a$$

になります。

一方、B 町は、100 人の全死亡者のうち 10 人が 0 歳、残り 90 人が 80 歳で亡くなっていますから、死亡時年齢の平均は

$$\{(0 \text{ 歳} \times 10 \text{ 人}) + (80 \text{ 歳} \times 90 \text{ 人})\} / 100 \text{ 人} = 72 \text{ 歳} \quad \dots \quad b$$

ということになります。

仮に「平均寿命＝死亡時年齢の平均」だとすると、 $a < b$ となり、B 町は A 町よりも保健福祉水準が高い、ということになります。しかし、果たして本当にそうなのでしょうか？

ここで、平均寿命を考えるうえで、その基礎となっている「年齢別死亡確率」を見てみることにしましょう。A町は、10,000人の0歳児人口に対して100人の死亡ですから、「死亡する確率」としては、

$100/10,000=1/100$ （100人のうち1人の死亡）
となります。

これに対してB町は、100人の0歳人口で10人の死亡ですから、死亡する確率は、

$10/100$ （100人のうち10人の死亡）
になります。

乳幼児の人口が多い町はその死亡数も多くなりますから、それだけ「平均死亡年齢」が低くなってしまいます。「平均寿命」が「平均死亡年齢」のことだとしたら、「0歳児の死亡率の高い」B町の方がA町よりも「平均寿命が長い＝保健福祉水準が高い」ということになるわけですが、そのような数値を比較する意味はあるのでしょうか？

2 「平均寿命」の定義

ここで、「平均寿命」の定義について考えてみましょう。世界保健機関（WHO：World Health Organization）によれば、その定義は「現在の死亡率が継続した場合、出生者が生存すると期待される平均年数¹」とされています。

どうやら「平均寿命」というのは、「亡くなった方の平均年齢」ではなく「0歳のこどもが平均してあと何年生きられるか」を表わしているようです。

3 生命表の算出手順（「平均寿命」の考え方）

前項で、「平均寿命」は「平均して何年生きられるか」を表わす数値だということが分かりました。この項では、平均寿命の算出手順に沿って、「生命表」の各用語を解説していくことにしましょう。

① 死亡率

先ほど、A町とB町を比較した際、A町0.01、B町0.1という0歳児の死亡確率を用いましたが、平均寿命の考え方は、この「ある年齢における死亡確率

¹ “Life expectancy at birth: Average number of years that a newborn is expected to live if current mortality rates continue to apply.”

(ある年齢の死亡者数／ある年齢の人口)」を基本に据えています。

平成25年福島県男の生命表作成手順を例にとって、第1段階である「死亡率」の計算法を説明することにしましょう。

表1 (例) 福島県男 平成25年

年齢	死亡者数			1年間の平均死亡者数	平成25年人口	粗死亡率	死亡率
	平成24年	平成25年	平成26年				
	①	②	③	④ = (①+②+③) / 3	⑤	⑥ = ④ / ⑤	⑦
0歳	17	13	15	15	7,185	0.00209	0.00204
1歳	3	4	3	3.33	7,149	0.00047	0.00051
...
60歳	136	107	107	116.67	15,788	0.00739	0.00769
61歳	142	141	116	133	16,131	0.00824	0.00865
...

「死亡率」算出までの手順を略記しますと、以下のようになります。

- (1) 平成24～26年の男女別・年齢別死亡者数と平成25年男女別・年齢別人口を用いて、年齢ごとの粗死亡率(死亡者数／人口)を計算する。(表1⑥)
- (2) 粗死亡率に各種補正を施し、死亡率を計算する。(表1⑦)

(詳述すると難解になるため、詳細は省きます。詳しくは「Ⅱ 平成26年福島県簡易生命表の作成方法」で記載しておりますが、本校では無視してもかまいません。例をあげると、同じ0歳児であっても生後1日目と生後11ヶ月目とは異なった処理を行っています。)

② 生存数

さて、年齢ごとの死亡率を出したところで、次の図を眺めてください。

図 1

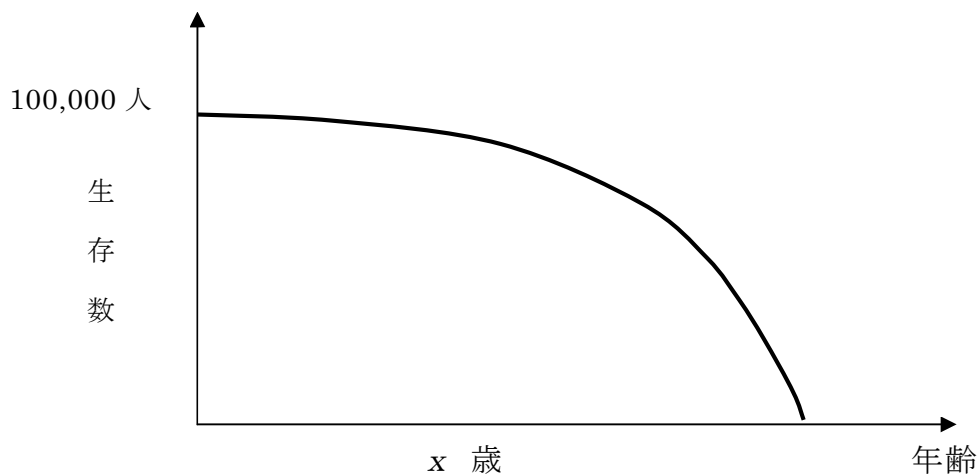

これは、当初 100,000 人であった集団が、年齢が進むにつれて徐々にその数を減らし、やがては 0 人になってしまう様子を表しています。さて、この曲線はどうやって描かれたのでしょうか。既に①の手順(2)で計算した死亡率は、この曲線にどのように関わっているのでしょうか。

例えば、毎年 100,000 の出生数がある集団を仮定してみましょう。(これは、生命表上の便宜的な仮定ですので、これを 100 人、あるいは 1 億人に仮定しても構いません。)

① 手順(2)で計算したように、0 歳児の死亡率は 0.00204 でしたが、これは当初 100,000 人であった集団が 1 歳になるまでに

$$100,000 \text{ 人} \times 0.00204 = 204 \text{ 人}$$

亡くなることを意味しています。つまり、1 歳を迎えることが出来たのは、

$$100,000 \text{ 人} - 204 \text{ 人} = 99,796 \text{ 人}$$

だったということになります。

次に、1 歳児の死亡率が 0.00051 でしたから、この 99,796 人が 2 歳になるまでに

$$99,796 \text{ 人} \times 0.00051 = 51 \text{ 人}$$

亡くなることを意味しています。つまり、2 歳を迎えることができたのは、

$$99,796 \text{ 人} - 51 \text{ 人} = 99,745 \text{ 人}$$

だったということになります。

これを最後の 1 人が死亡するまで、上記手順(2)の死亡率を用いて計算を続けていきますと、当初の 100,000 人が 0 人になるまでの経過、つまり生存数の推移をグラフで表現することができます。それが上の図 1 だったわけです。

③ 定常人口

次にこの図に縦軸に平行な線を何本か引いてみましょう

図 2



図 3



既に、「死亡率」を基にして算出した「生存数」が計算されていますから、図 3 に具体的な数字をあてはめて考えてみましょう。

図 4

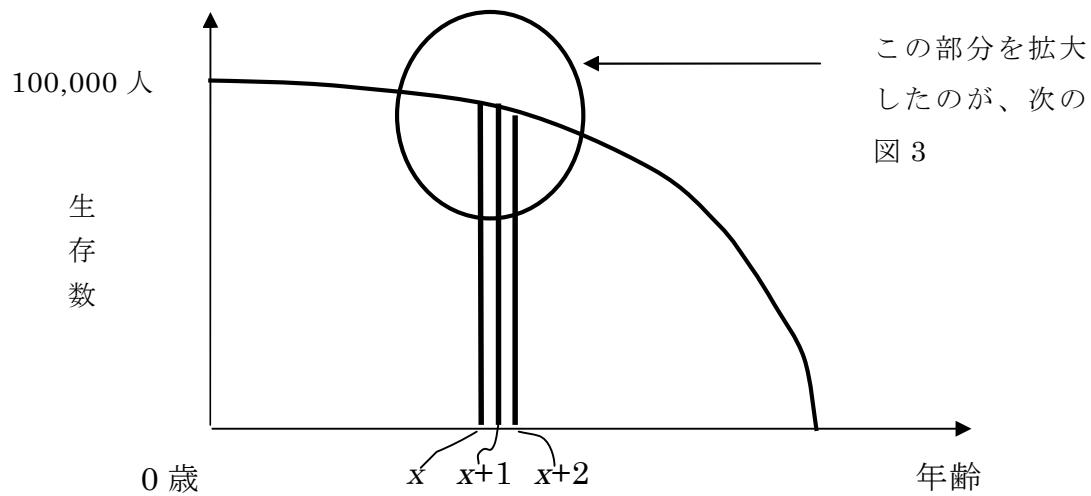
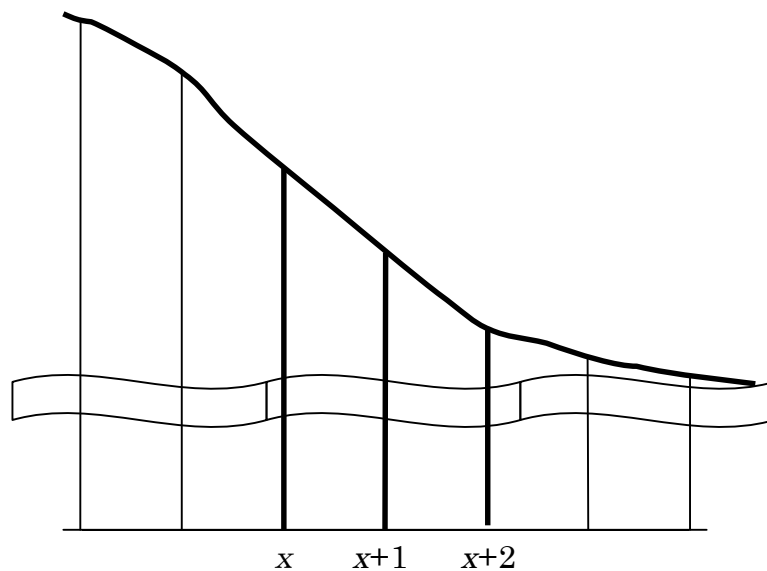
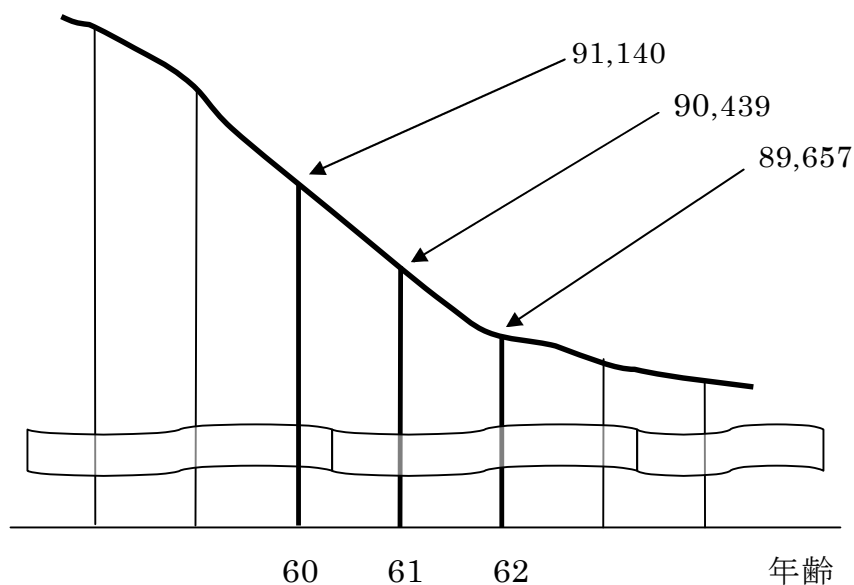

当初 100,000 人であった集団が、死亡率に従ってその数を減らし、図 4 のように、60 歳の時点で 91,140 人、61 歳で 90,439 人、62 歳で 89,657 人になることがここまでに分かっていたとします。

さてここで、図 4 の斜線部分の面積を考えてみましょう。（「なぜ、ここでその面積を計算するのか。」については、のちほど説明します。）

正確に計算するには、「積分」を使うこととなりますが、ここでは x から $x+1$ 歳への変化は直線で表わされるものとみなし、斜線部分を台形とみて面積を計算します。

図 5



図 5 の面積は、

$$(91,140 + 90,439) \div 2 = 90,790$$

になるわけですが、この面積の意味は、「60 歳時点での生存者が 61 歳までの 1 年間に生きる生存延べ年数」ということになります。このような x 歳から $x+1$ 歳までの 1 歳幅の生存年数のことを、生命表の上では「 x 歳の定常人口」と表現しています。

さて、このように 1 歳幅の台形に区切って考えてみますと、図の曲線と縦軸・横軸とで囲まれた全体の面積も求めることが出来そうです。

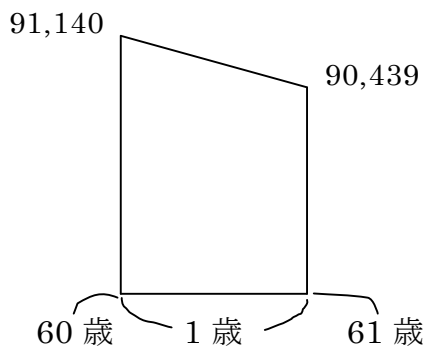
図 6

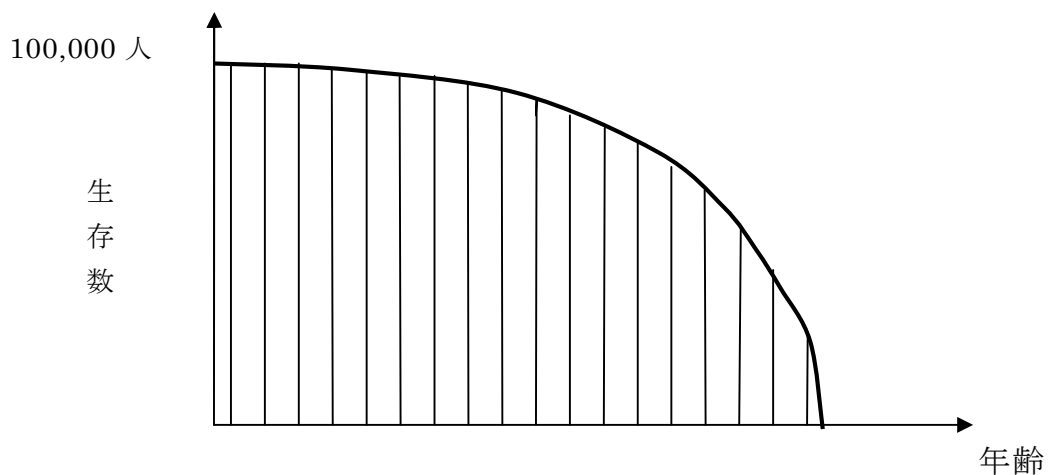

$$99,832 + 99,770 + \dots + 90,790 + \dots + 511 = 7,927,329$$

この **7,927,329** という数字（面積）は、「当初仮定した 100,000 人によって生きられた生存延べ年数」を表わしてるわけですが、この面積（生存延べ年数）をどう使うかが次の問題として残ります。

④ 平均寿命

ここでもう一度、先ほどの図を思い出してください。今度は横線を何本か引いてみましょう。(図 7) この横線はどういう意味があるかお分かりでしょうか?

図 7

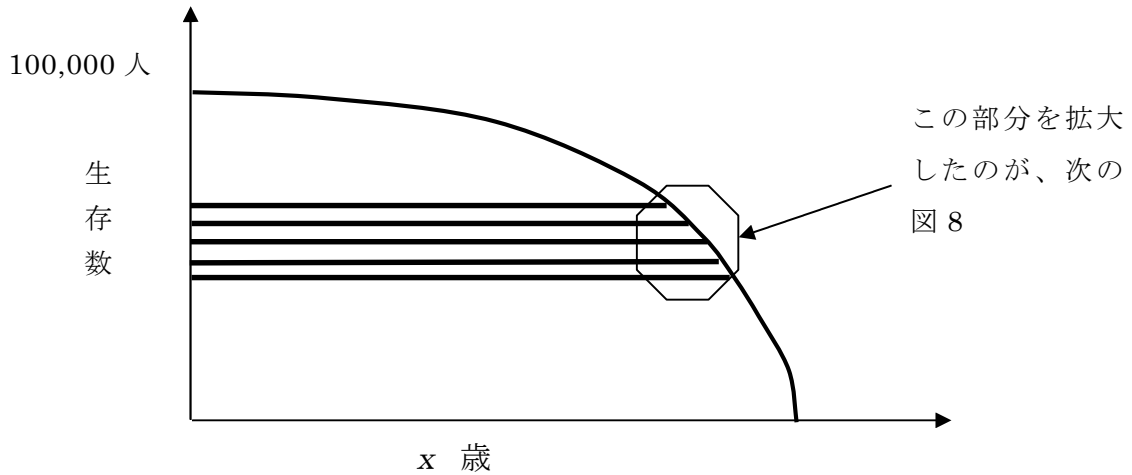

まず、0 歳の曲線の内側を横に長い短冊で区切って考えてみましょう。

0 歳時点で 100,000 人生存していますから、仮に 100,000 の短冊に区切ってみれば、その一本一本は、1 人の人の生存年数を表わしていることになります。一部を拡大すれば、次のようになります。

図 8

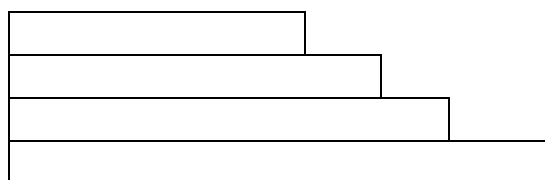

(例)

60.2 歳

60.4 歳

60.6 歳

60.8 歳

横軸に平行な線を引いて 100,000 本の短冊に区切ってみますと、ある人は 60.2 歳まで、ある人は 60.4 歳まで、と「短冊の面積(長さ)は、ある 1 人の人が生存した年数を表わしている」とみることができます。

さて、「平均寿命」は「0 歳の人々が平均して何年生存するか」ということですから、「100,000 本の短冊の面積をすべて合計したもの(生存延べ年数)を 100,000 (0 歳人口) で割れば、1 本=1 人ごとの面積(平均面積)を求める

ことが出来ます。③の最後に出した

$$99,832 + 99,770 + \dots + 90,790 + \dots + 511 = 7,927,329$$

という短冊総面積を 100,000 で割った数字

$$79.27$$

これが、1人平均生きられる年数＝「平均寿命」になるわけです。

どうして「面積」を出すのだろうか、という謎を抱えたまま説明してきましたが、ここでその謎が解けたのではないのでしょうか。「面積（生存延べ年数）を人数で割ること」これが平均寿命の出し方なのです。

⑤ 平均余命

「0歳の人があと何年生きられるか」これを求めるために、0歳時点の生存数 100,000 で 0歳以降の短冊総面積を割って「平均寿命」を計算しました。では、「x歳の人があと何年生きられるか」は、どうやって求めればいいのでしょうか。

その前にここではまず、用語の解説をしておかなければならないでしょう。「平均寿命」という用語は、「0歳の人があと何年生きられるか」を表わす「特別な言葉で、「x歳の人があと何年生きられるか」を表わす用語は、より一般的に「平均余命」と呼ばれています。

つまり、「平均余命」の中で特に「0歳の平均余命」だけを「平均寿命」と呼んでいるわけです。

さて、ここでは、20歳の人々の平均余命を考えてみましょう。0歳時点の生存数 100,000 で 0歳以降の短冊総面積を割って「0歳の平均余命」を計算したように、20歳時点での生存者数（平成 25年男ですと 99,125人）で、20歳以降に生存する延べ年数を割れば、20歳の人々の平均余命（20歳の人々が「平均してあと何年生存できるか」）を計算することができます。

図 9

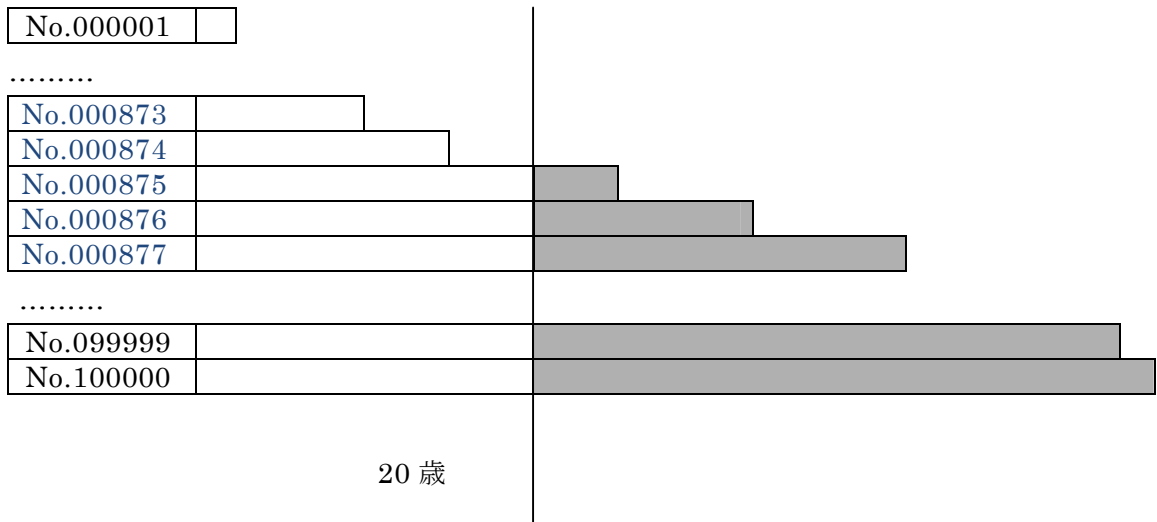

この場合、上の図 9 でいいますと、「20 歳の人々の平均余命」を考える時には、No.000001 から No.000874 までの人を先ず対象から除外しなければなりません。「20 歳の人々の平均余命」＝「20 歳時点の「生存者」の 20 歳以降の生存延べ年数／20 歳時点の生存者数」ということですから、20 歳よりも前に亡くなっている No.000874 までの人は「20 歳の人々の平均余命」に全く影響を与えないからです。

図 10

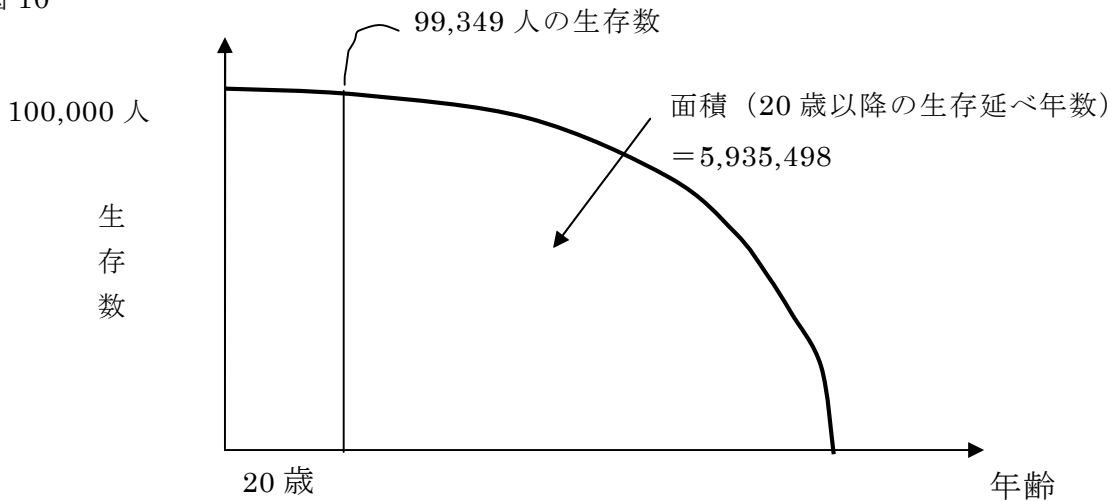

$$\text{面積 } 5,935,498 \div \text{生存数 } 99,349 = 59.74$$

これは、20 歳の人々は平均して「あと 59.74 年生存する」という、20 歳の人々の平均余命を表わしています。

⑥ 生命表

作成手順に沿って図解により説明してきましたが、これを統計表で表してみますと、下の表2のようになります。

表2

年齢	死亡率	生存数	死亡数	定 常 人 口		平均余命
				L_x 定常人口	T_x 定常人口総数	
0	0.00204	100,000	204	99,832	7,927,329	79.27
1	0.00051	99,796	51	99,770	7,827,497	78.44
2	0.00039	99,745	39	99,725	7,727,727	77.48
.....						
60	0.00769	91,140	701	90,790	2,060,668	22.61
61	0.00865	90,439	782	90,048	1,969,878	21.78
.....						

これが「生命表」とよばれている統計表なのですが、よく耳にする「平均寿命」は「0歳時点の平均余命」ということであり、「平均余命」は「生命表を構成するいくつかの関数の1つ」ということが分かります。

3 最後に

本稿では、平均寿命が「亡くなった方の平均死亡年齢」ではなく「0歳の子どもが平均して何年生きられるか」を表わすということ、そしてその計算方法の基本に年齢別の死亡率があり、「平均余命」は「生存延べ年数」を「生存数」で割って得られることを説明してきました。しかし、「生命表」は、そのしくみを理解することが目的ではありません。計算された数値を検討し、活用することが重要です。しかしながら、生命表の計算方法とその読み方について平易に解説された資料が少ないというのも事実でしょう。本稿では、生命表自体がまったくはじめての方を対象に「生命表の作り方・読み方」を解説してきました。平易な説明の都合上簡略化した部分が多々ありますので、より詳細な作成法及び結果概要については、本文をご覧になって本稿の不足を補って頂ければ幸いです。