

農業協同組合要覽

平成28年版

平成27事業年度

第68号

福 島 県

は し が き

この要覧は、県内農業協同組合（総合農協）の平成27事業年度における組織、経営及び事業の状況を収録したものであり、各農協の総代会資料、業務報告書等を基に作成しました。

今回とりまとめた平成27事業年度決算を全農協の合計で見ると、事業総利益は前年より約48百万円増加しました。信用事業においては、東日本大震災に伴う共済金や東京電力からの賠償金支払い等の影響により貯金量は増加傾向が続いており、貸出金については微増しています。購買事業は震災前の水準となっていますが、販売事業は震災前の水準まで回復しておりません。

震災から6年目が経過しましたが、地震、津波、原子力発電所事故、それに伴う風評により、本県農業を取り巻く環境は大変厳しい状況にあります。本県農業の再生のために、様々な努力が続いていますが、特に風評により、精神的、経済的に大きな負担を強いられている状況にあります。

こうした中、JAグループ福島と本県は、平成29年5月に農産物の安全性などを管理する農業生産工程管理(GAP)の取得促進に向け、第三者認証の取得数日本一を目指す「ふくしま。GAPチャレンジ宣言」を発表しました。

また、2020年東京オリンピック・パラリンピックへ食材を提供し、県産農産物の安全と品質の良さを国内外へ発信することにより、風評払拭を図ることとしております。

「新生ふくしま」の創造には、本県の基幹産業である農業の再生・発展を図ることが重要であり、地域農業の中心的リーダーとしてJAが役割を十分果たされますよう念願する次第であり、この要覧を、本県農協等の現状把握とこれからの農協経営の参考資料として活用いただければ幸いです。

最後に、要覧作成に当たり御協力をいただきました関係各位に対しまして、厚く御礼申し上げます。

平成29年5月

福島県農林水産部長 佐竹 浩

凡 例

1 この要覧は、業務報告書、総会（総代会）資料、ヒアリング等に基づいて作成したものである。

2 農業協同組合一斉調査による収録組合は、以下のとおりである。

総合農協

| 事業年度 | 平成23年度 | 平成24年度 | 平成25年度 | 平成26年度 | 平成27年度 |
|---------|---------------|--------|--------|--------|--------|
| 調査対象組合数 | 17 | 17 | 17 | 17 | 17 |
| うち収録組合数 | 17 | 17 | 17 | 17 | 17 |
| 規模別内訳 | 1,000戸未満 | 0 | 0 | 0 | 0 |
| | 1,000戸～1,999戸 | 1 | 1 | 1 | 1 |
| | 2,000戸～2,999戸 | 0 | 0 | 0 | 0 |
| | 3,000戸～4,999戸 | 1 | 1 | 1 | 1 |
| | 5,000戸以上 | 15 | 15 | 15 | 15 |

（注）規模別内訳は、正組合員戸数による分類である。

3 この要覧中、期間に関するものは、平成27年4月1日から平成28年3月31日までの間に終わる1事業年度についての数字であり、また、時点に関するものは、特に明示したものを除き、平成27事業年度(H27.3.1～H28.2.29)末現在の数字である。

4 この要覧中、千円未満の端数調整により、内訳の合計と合計値が一致しないことがある。

目 次

| | |
|---------------------------|----|
| 新農協合併基本構想以降の農協合併の推移----- | 1 |
| 福島県内 J A 図----- | 5 |
| | |
| I 設立の状況----- | 6 |
| 1 業種別・区域別単位農業協同組合数及び同連合会数 | |
| 2 単位農業協同組合数の推移 | |
| | |
| II 総合農協の概況 | |
| 1 組織----- | 8 |
| 2 財務----- | 14 |
| 3 経営収支----- | 21 |
| 4 主要事業 | |
| (1) 信用事業----- | 30 |
| (2) 共済事業----- | 37 |
| (3) 購買事業----- | 38 |
| (4) 販売事業----- | 41 |
| (5) 指導事業----- | 44 |
| | |
| III 総合農協・連合会等一覧表----- | 45 |

福島県における農協合併の推移 ※農協名下の年月日は登記年月日

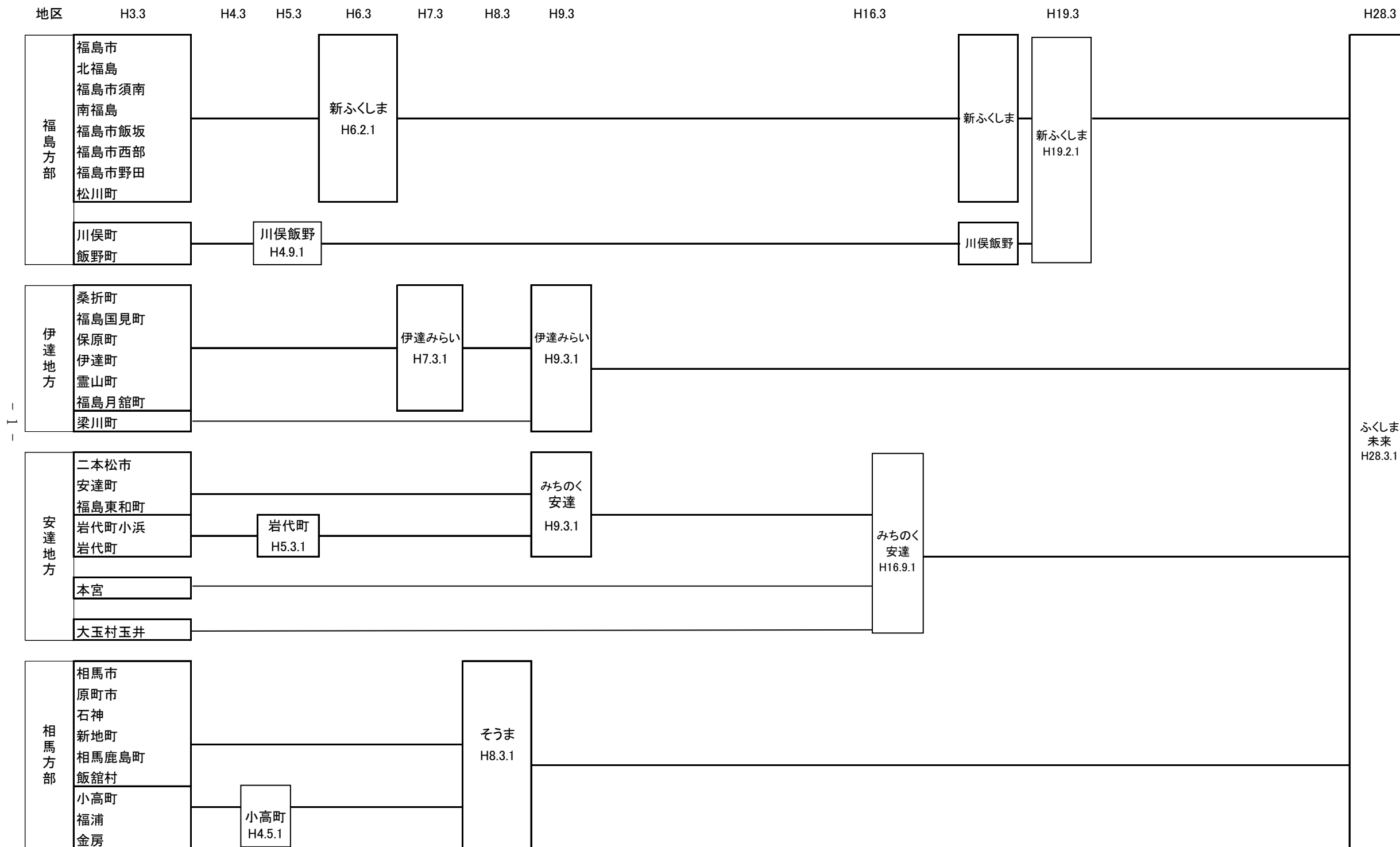

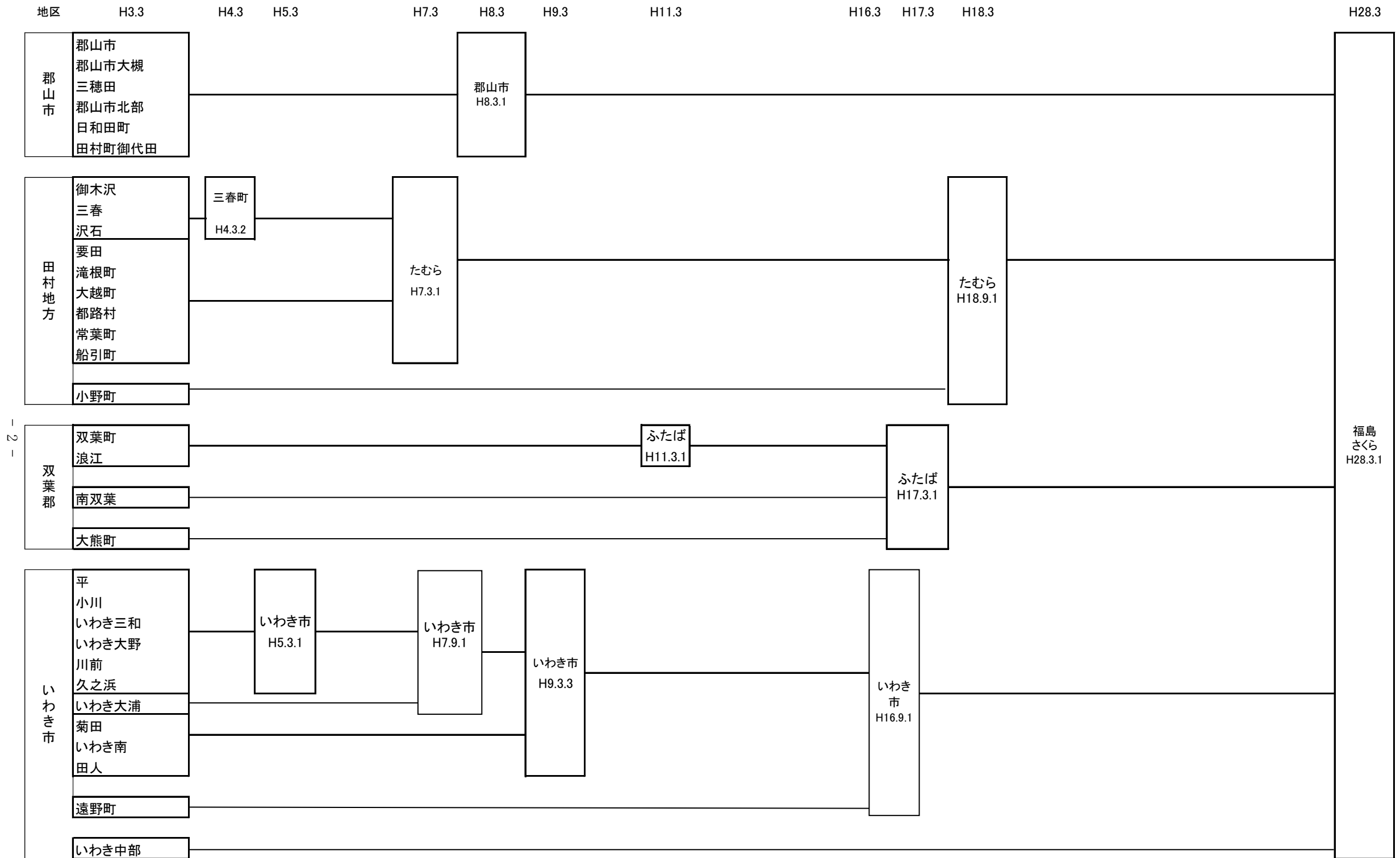

地区 H3.3 H4.3 H6.3 H8.3 H11.3 H13.3 H28.3

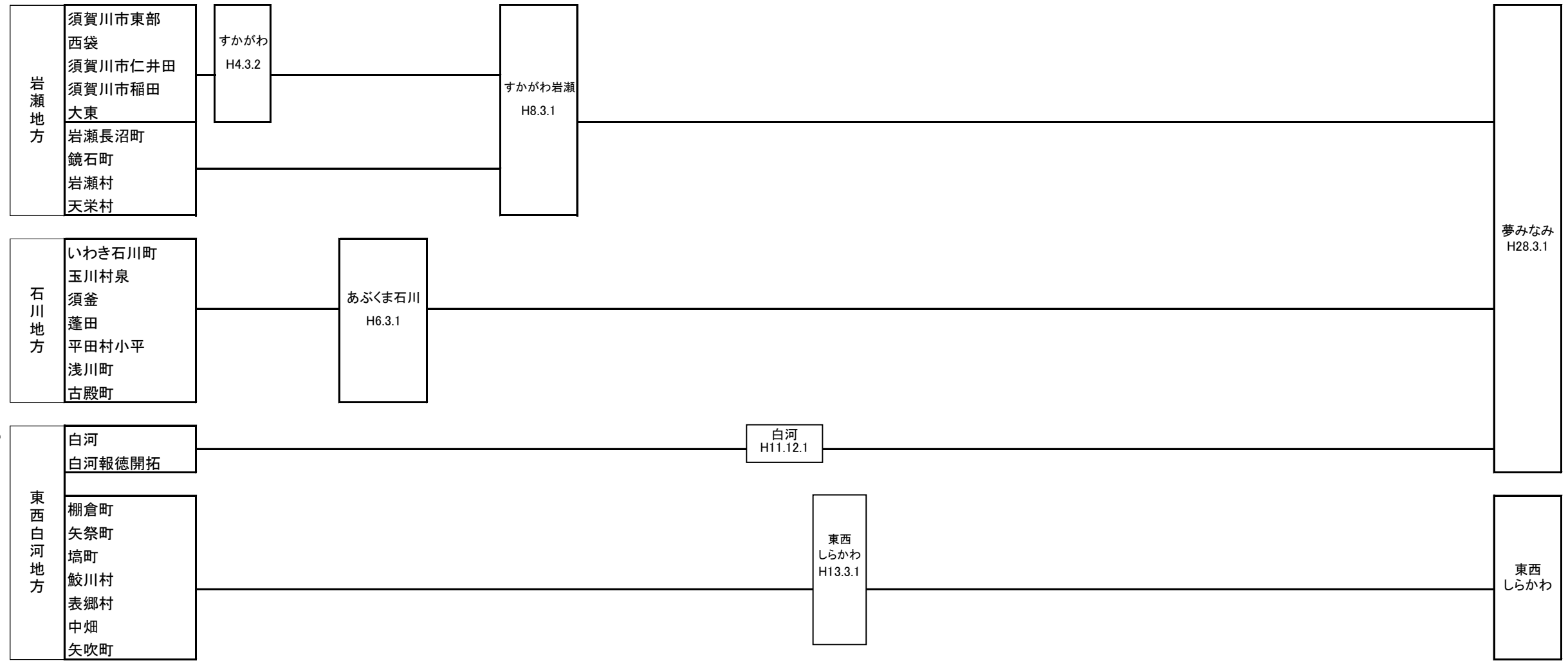

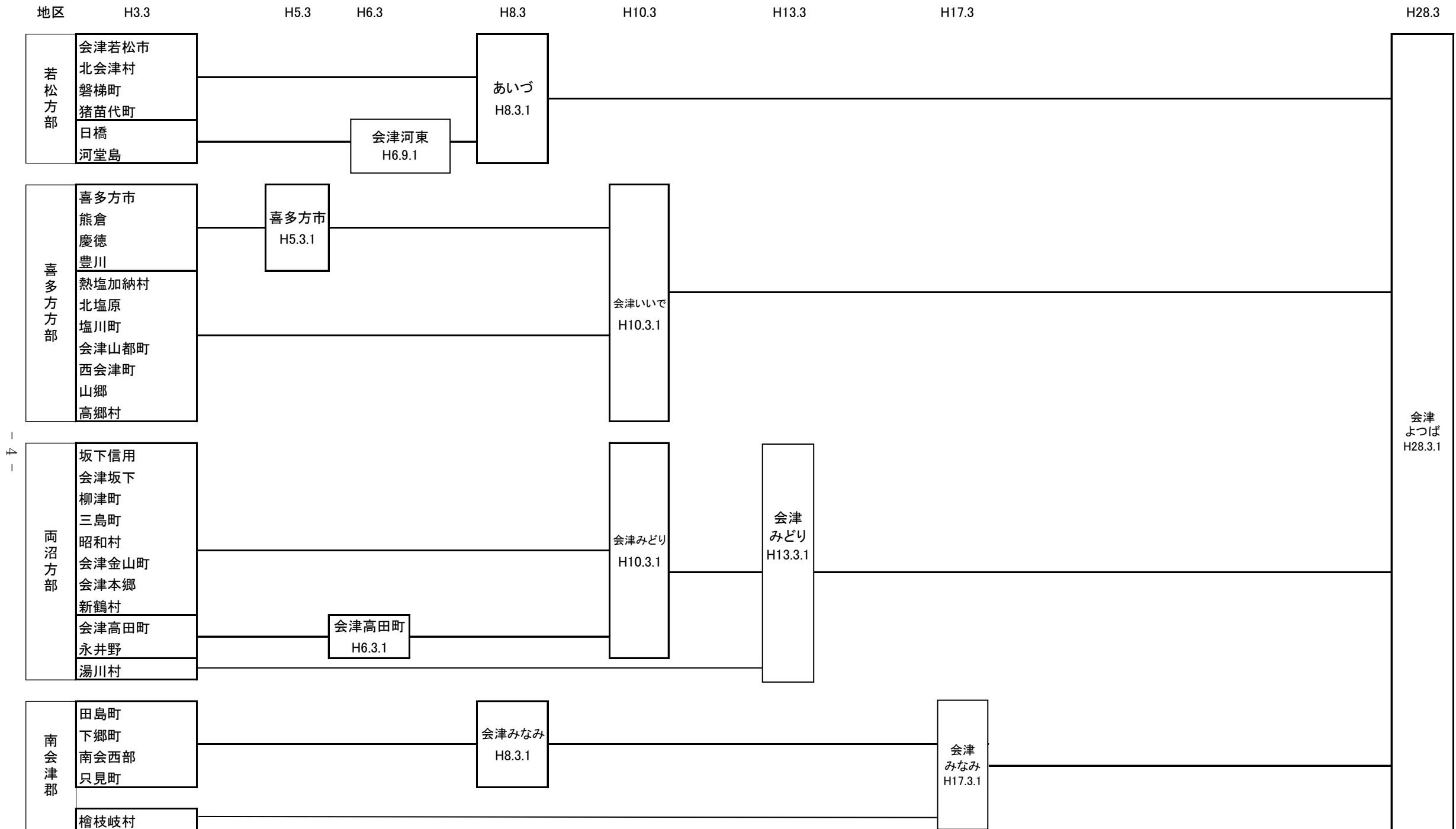

(平成28年3月1日現在)

福島県内JA図

JA会津よつば

JAふくしま未来

JA夢みなみ

JA東西しらかわ

JA福島さくら

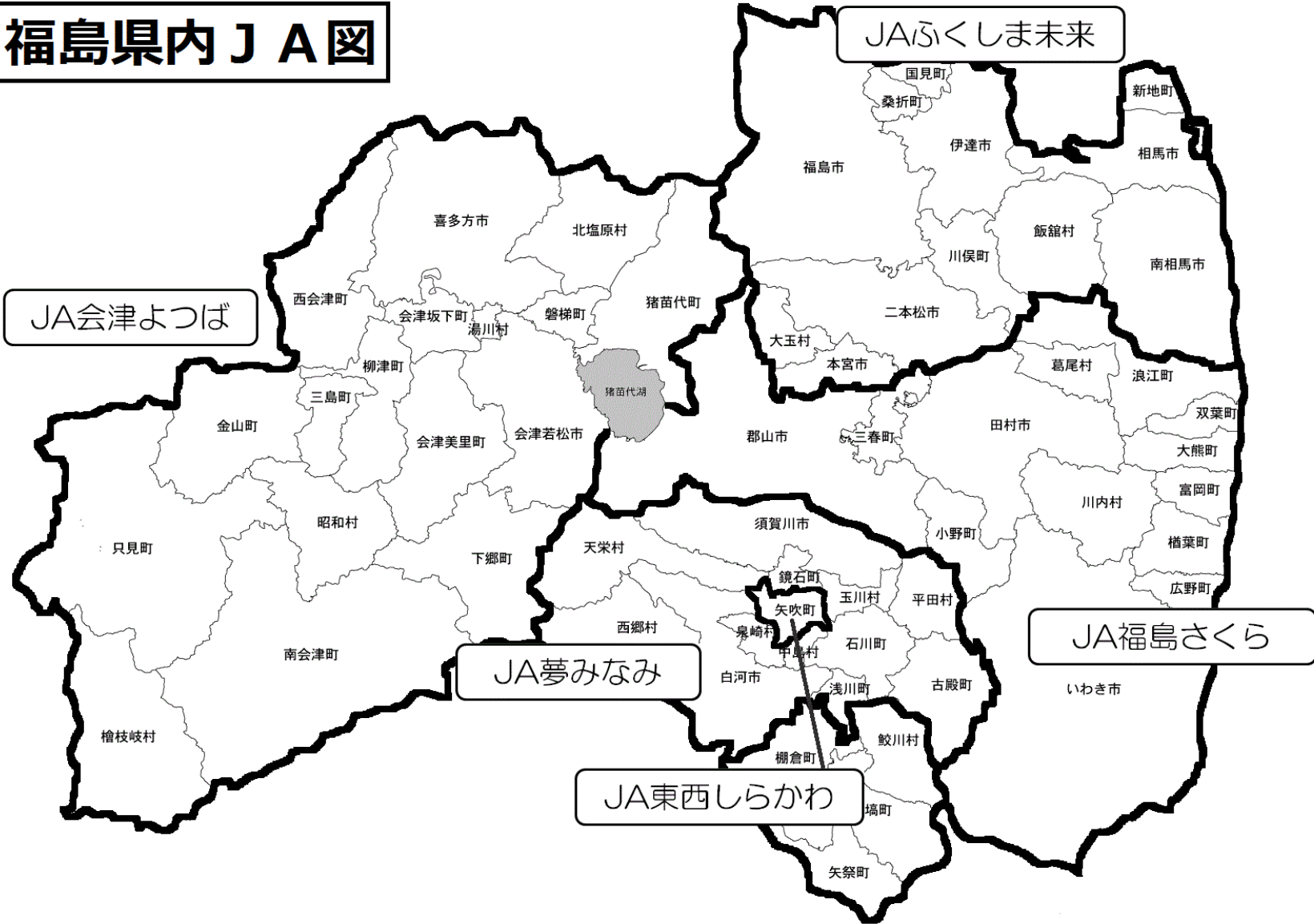

I 設立の状況

1 業種別・区域別単位農業協同組合数及び同連合会数

(平成28年2月29日現在)

| 業種別 | 区域別 | 出資・非出資別組合数 | | 県区域未 | 区域満 | 市町村区域 | 市町村区域未 | |
|------|-----|------------|-----|------|-----|-------|--------|---|
| | | 出資 | 非出資 | | | | | |
| 総合農協 | | 出資 | 17 | | 14 | 2 | 1 | |
| | | 非出資 | | | | | | |
| | | 計 | 17 | | 14 | 2 | 1 | |
| 専門農協 | 一般 | 出資 | 1 | | | 1 | | |
| | | 非出資 | | | | | | |
| | | 計 | 1 | | | 1 | | |
| | 養蚕 | 出資 | 1 | | | | | 1 |
| | | 非出資 | | | | | | |
| | | 計 | 1 | | | | 1 | |
| | 畜産 | 出資 | 1 | | | 3 | 1 | |
| | | 非出資 | | | | | | |
| | | 計 | 1 | | | 3 | 1 | |
| | 酪農 | 出資 | 1 | | | 1 | | |
| | | 非出資 | | | | | | |
| | | 計 | 1 | | | 1 | | |
| | 養鶏 | 出資 | | | | | | |
| | | 非出資 | | | | | | |
| | 計 | | | | | | | |
| 牧野管理 | 出資 | 4 | | | | | 4 | |
| | 非出資 | 106 | | | 1 | | 105 | |
| | 計 | 110 | | | 1 | | 109 | |
| 園芸特産 | 出資 | 2 | | | 1 | | 1 | |
| | 非出資 | | | | | | | |
| | 計 | 2 | | | 1 | | 1 | |
| 農村工業 | 出資 | 2 | | | 1 | | 1 | |
| | 非出資 | | | | | | | |
| | 計 | 2 | | | 1 | | 1 | |
| 開拓 | 出資 | 1 | | | | | 1 | |
| | 非出資 | 1 | | | | | 1 | |
| | 計 | 2 | | | | | 2 | |
| その他 | 出資 | 2 | | | 2 | | | |
| | 非出資 | | | | | | | |
| | 計 | 2 | | | 2 | | | |
| 計 | 出資 | 18 | | | 7 | 3 | 8 | |
| | 非出資 | 107 | | | 1 | | 106 | |
| | 計 | 122 | | | 8 | 3 | 114 | |
| 連合会 | 出資 | 2 | | 2 | | | | |
| | 非出資 | | | | | | | |
| | 計 | 2 | | 2 | | | | |

(注) 県中央会を除く。

I 設立の状況

1 業種別・区域別単位農業協同組合数及び同連合会数

(平成28年2月29日現在)

| 業種別 | 区域別 | 出資・非出資別組合数 | | 県区域未 | 区域満 | 市町村区域未 | 市町村区域満 | |
|------|-----|------------|-----|------|-----|--------|--------|---|
| | | 出資 | 非出資 | | | | | |
| 総合農協 | | 出資 | 17 | | 14 | 2 | 1 | |
| | | 非出資 | | | | | | |
| | | 計 | 17 | | 14 | 2 | 1 | |
| 専門農協 | 一般 | 出資 | 1 | | | 1 | | |
| | | 非出資 | | | | | | |
| | | 計 | 1 | | | 1 | | |
| | 養蚕 | 出資 | 1 | | | | | 1 |
| | | 非出資 | | | | | | |
| | | 計 | 1 | | | | 1 | |
| | 畜産 | 出資 | 1 | | 3 | 1 | | |
| | | 非出資 | | | | | | |
| | | 計 | 1 | | 3 | 1 | | |
| | 酪農 | 出資 | 1 | | 1 | | | |
| | | 非出資 | | | | | | |
| | | 計 | 1 | | 1 | | | |
| | 養鶏 | 出資 | | | | | | |
| | | 非出資 | | | | | | |
| | 計 | | | | | | | |
| 牧野管理 | 出資 | 4 | | | | | 4 | |
| | 非出資 | 106 | | 1 | | | 105 | |
| | 計 | 110 | | 1 | | | 109 | |
| 園芸特産 | 出資 | 2 | | 1 | | | 1 | |
| | 非出資 | | | | | | | |
| | 計 | 2 | | 1 | | | 1 | |
| 農村工業 | 出資 | 2 | | 1 | | | 1 | |
| | 非出資 | | | | | | | |
| | 計 | 2 | | 1 | | | 1 | |
| 開拓 | 出資 | 1 | | | | | 1 | |
| | 非出資 | 1 | | | | | 1 | |
| | 計 | 2 | | | | | 2 | |
| その他 | 出資 | 2 | | 2 | | | | |
| | 非出資 | | | | | | | |
| | 計 | 2 | | 2 | | | | |
| 計 | 出資 | 18 | | 7 | 3 | | 8 | |
| | 非出資 | 107 | | 1 | | | 106 | |
| | 計 | 122 | | 8 | 3 | | 114 | |
| 連合会 | 出資 | 2 | 2 | | | | | |
| | 非出資 | | | | | | | |
| | 計 | 2 | 2 | | | | | |

(注) 県中央会を除く。

2 単位農業協同組合数の推移

| 月 | 区分年 | 総合農協 | 専門農協 | | | | | | | | | 計 | |
|----------|-----|------|------|-----|----|----|----|-----|----|------|----|---|-----|
| | | | 一般 | 養蚕 | 畜産 | 酪農 | 養鶏 | 牧野 | 園芸 | 農村工業 | 開拓 | | その他 |
| 昭和48年3月末 | | 173 | | 223 | 18 | 23 | 8 | 228 | 7 | 4 | 94 | 4 | 609 |
| 53年3月末 | | 154 | | 191 | 14 | 22 | 7 | 200 | 7 | 2 | 31 | 4 | 478 |
| 58年3月末 | | 136 | | 171 | 13 | 18 | 7 | 191 | 6 | 2 | 27 | 3 | 438 |
| 63年3月末 | | 131 | | 61 | 13 | 18 | 7 | 173 | 5 | 2 | 26 | 3 | 308 |
| 平成元年3月末 | | 130 | | 50 | 13 | 18 | 6 | 171 | 5 | 2 | 25 | 3 | 293 |
| 6年3月末 | | 90 | | 38 | 12 | 8 | 6 | 154 | 5 | 2 | 22 | 3 | 250 |
| 7年3月末 | | 78 | | 36 | 12 | 8 | 6 | 148 | 5 | 2 | 21 | 3 | 241 |
| 8年3月末 | | 55 | | 23 | 10 | 5 | 6 | 147 | 5 | 2 | 21 | 3 | 222 |
| 9年3月末 | | 48 | | 11 | 10 | 5 | 6 | 146 | 5 | 2 | 21 | 3 | 209 |
| 10年3月末 | | 34 | | 11 | 10 | 5 | 6 | 145 | 4 | 2 | 20 | 3 | 206 |
| 11年3月末 | | 33 | | 11 | 10 | 5 | 6 | 144 | 4 | 2 | 18 | 3 | 203 |
| 12年3月末 | | 32 | | 11 | 10 | 4 | 6 | 144 | 4 | 2 | 18 | 4 | 203 |
| 13年3月末 | | 25 | | 11 | 10 | 3 | 6 | 144 | 4 | 2 | 18 | 4 | 202 |
| 14年3月末 | | 25 | | 14 | 11 | 3 | 5 | 140 | 4 | 2 | 20 | 4 | 203 |
| 15年3月末 | | 25 | | 6 | 9 | 3 | 5 | 136 | 3 | 2 | 14 | 4 | 182 |
| 16年3月末 | | 25 | | 4 | 9 | 3 | 3 | 132 | 3 | 2 | 12 | 4 | 172 |
| 17年3月末 | | 19 | 1 | 7 | 8 | 3 | 3 | 129 | 3 | 2 | 12 | 4 | 172 |
| 18年3月末 | | 19 | 1 | 7 | 8 | 3 | 3 | 129 | 3 | 2 | 10 | 4 | 170 |
| 19年3月末 | | 17 | 1 | 2 | 6 | 3 | 0 | 122 | 3 | 2 | 2 | 3 | 144 |
| 20年3月末 | | 17 | 1 | 1 | 6 | 1 | 0 | 118 | 2 | 2 | 2 | 2 | 135 |
| 21年3月末 | | 17 | 1 | 2 | 5 | 3 | 0 | 117 | 3 | 2 | 2 | 3 | 138 |
| 22年3月末 | | 17 | 1 | 2 | 4 | 3 | 0 | 115 | 3 | 2 | 2 | 3 | 135 |
| 23年3月末 | | 17 | 1 | 2 | 4 | 3 | 0 | 113 | 3 | 2 | 2 | 3 | 133 |
| 24年3月末 | | 17 | 1 | 2 | 4 | 3 | 0 | 112 | 3 | 2 | 2 | 2 | 131 |
| 25年3月末 | | 17 | 1 | 1 | 4 | 2 | 0 | 110 | 2 | 2 | 2 | 2 | 126 |
| 26年3月末 | | 17 | 1 | 1 | 4 | 2 | 0 | 110 | 2 | 2 | 2 | 2 | 126 |
| 27年3月末 | | 17 | 1 | 1 | 1 | 1 | 0 | 110 | 2 | 2 | 2 | 2 | 122 |
| 28年2月末 | | 17 | 1 | 1 | 1 | 1 | 0 | 110 | 2 | 2 | 2 | 2 | 122 |

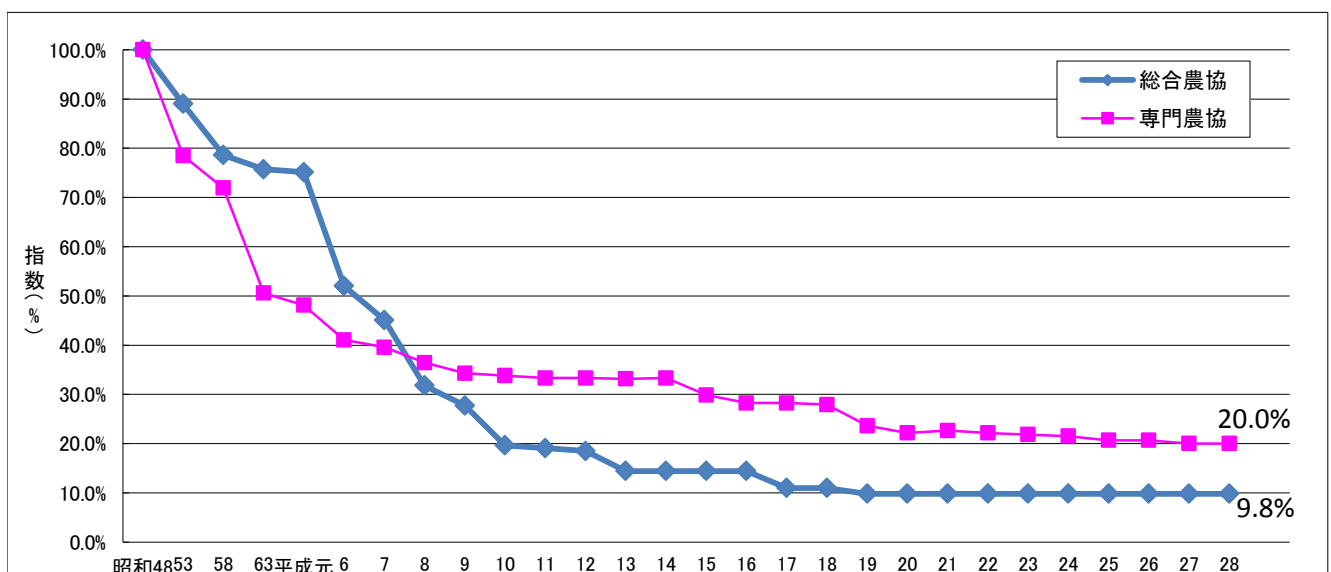

(注) 48年3月末を100とする。

II 総合農協の概況

1 組織

(1) 組合数

平成 27 事業年度 2 月末現在の総合農協数は、前年度と同様に 17 組合となっている。

〔表 1-1〕 地帯別・規模別（正組合員戸数）組合数

| 規模別 | 1,000戸未満 | 1,000～ 1,999戸 | 2,000～ 2,999戸 | 3,000～ 4,999戸 | 5,000戸以上 | 計 |
|---------|----------|------------------|------------------|------------------|--|----|
| 地帯別 | | | | | | |
| 都市地帯 | | | | | | 0 |
| 都市的農村地帯 | | | | | | 0 |
| 中山間地帯 | | | | 会津みなみ | 会津いいで | 2 |
| 農村地帯 | | いわき中部 | | | 新ふくしま 伊達みらい みちのく安達 郡山市 すかがわ岩瀬 あぶくま石川 たむら 白河 東西しらかわ あいづ 会津みどり そうま ふたば いわき市 | 15 |
| 計 | 0 | 1 | 0 | 1 | 15 | 17 |

※地帯分類の基準

| | |
|---------|--|
| 都市地帯 | 地区内の全面積（山林、水面を除く。）に対する都市計画で定める市街化区域の面積の比率が80%以上のもの |
| 都市的農村地帯 | 地区内の全面積（山林、水面を除く。）に対する都市計画で定める市街化区域の面積の比率が50%以上のもので都市地帯に該当しない地帯 |
| 中山間地帯 | 地区内の全面積（山林、水面を除く。）に対する特定農山村地域（特定農山村地域における農林業等の活性化のための基盤整備の促進に関する法律）の指定面積の比率が80%以上のもの |
| 農村地帯 | 都市地帯、都市的農村地帯、中山間地帯のいずれにも属さないもの |

(2) 組合員数

総組合員数は、前年度より 986 人減少（前年度比 0.4%減）し 257,117 人となった。
このうち、正組合員は 1,993 人減少（同 1.4%減）し 142,207 人、准組合員は 1,007 人増加（同 0.9%増）し 114,910 人となった。〔図 1-1〕

この結果、総組合員数に占める正組合員数の割合（正組合員比率）は、前年度より 0.6 ポイント減少し 55.3%となり、正組合員比率は、依然として減少傾向が続いている。〔図 1-2〕

また、総組合員戸数は、197,831 戸（正組合員戸数 120,538 戸、准組合員戸数 77,293 戸）となり、前年度より 134 戸減少（前年度比 0.1%減）している。〔図 1-3〕

(3) 役員数

役員総数は、前年度から 3 人減少し 496 人となった。〔図 1-4〕

役員 1 人当たりの組合員数は、前年度より増加し、518.4 人となった。〔図 1-5〕

(4) 職員

職員総数は、前年度より 126 人増加（前年度比 2.8%増）し 4,687 人となった。

〔図 1-6〕

職員 1 人当たり組合員数は、総組合員数の減少及び職員数の増加に伴い減少し、平成 27 事業年度には、前年度を 1.7 人下回り 54.9 人となった。〔図 1-7〕

なお、事業部門別職員数及び構成比をみると、主要事業においては前年度とほぼ変わっていない。〔図 1-8 図 1-9〕

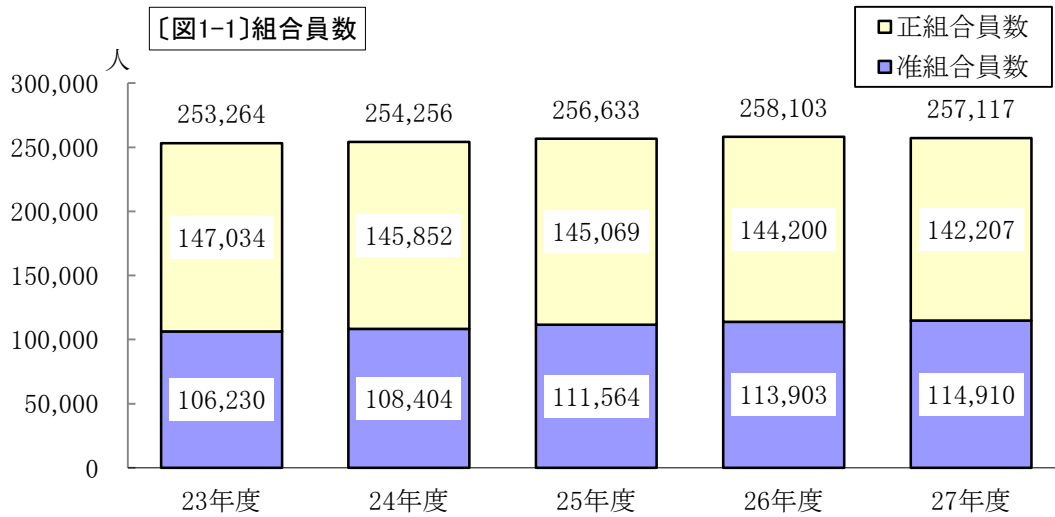

(注) 組合員数は、個人と団体の合計

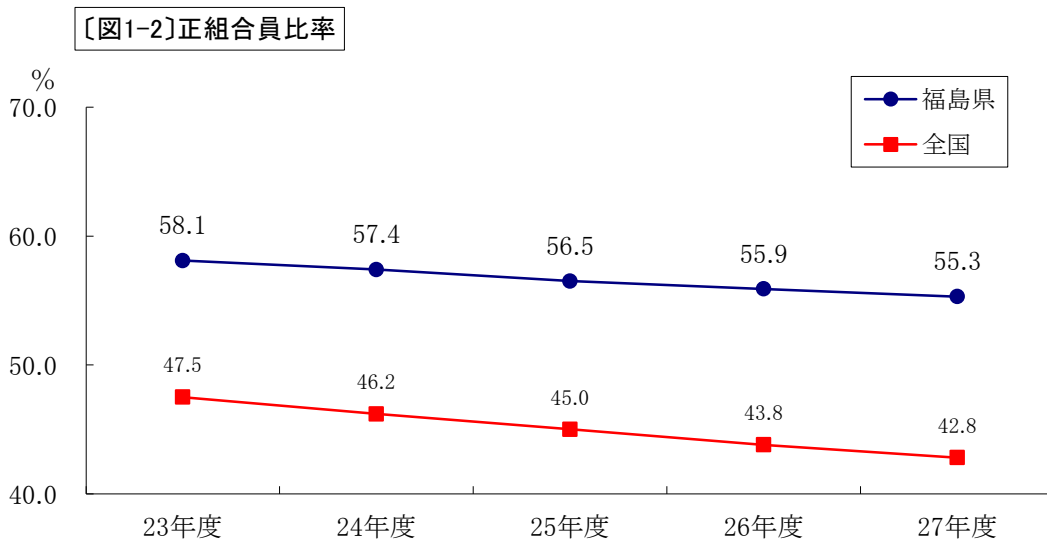

(注) 正組合員数 / 総組合員数 × 100

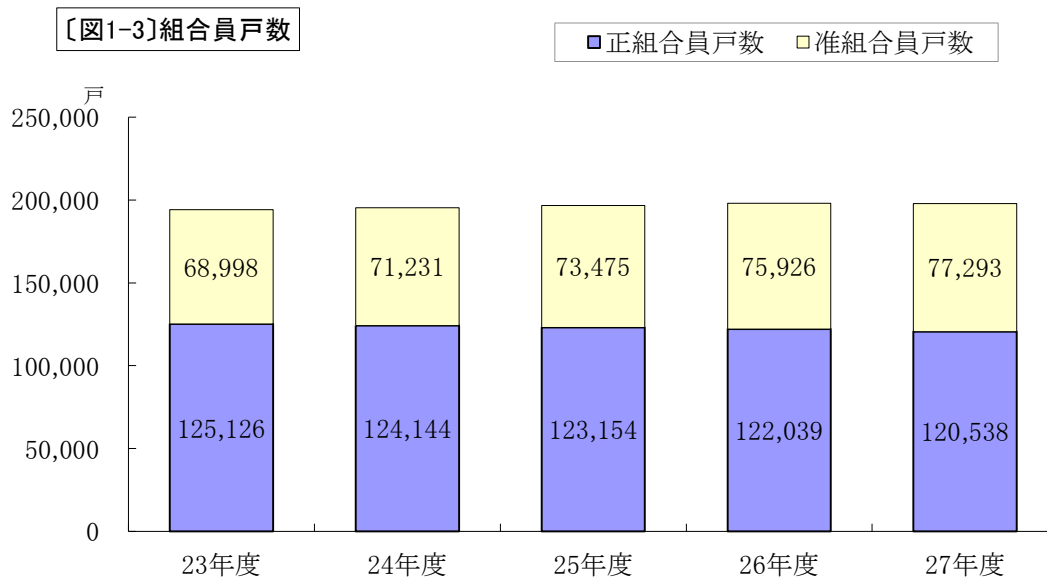

(注) 組合員の個人がいる戸数

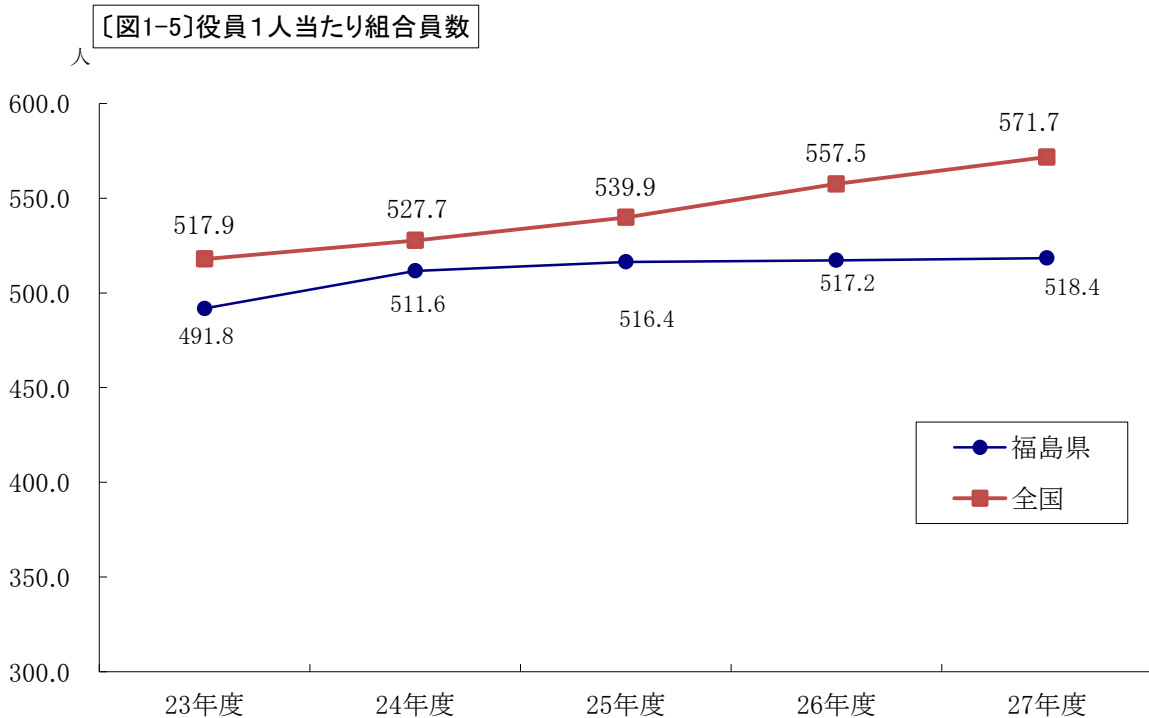
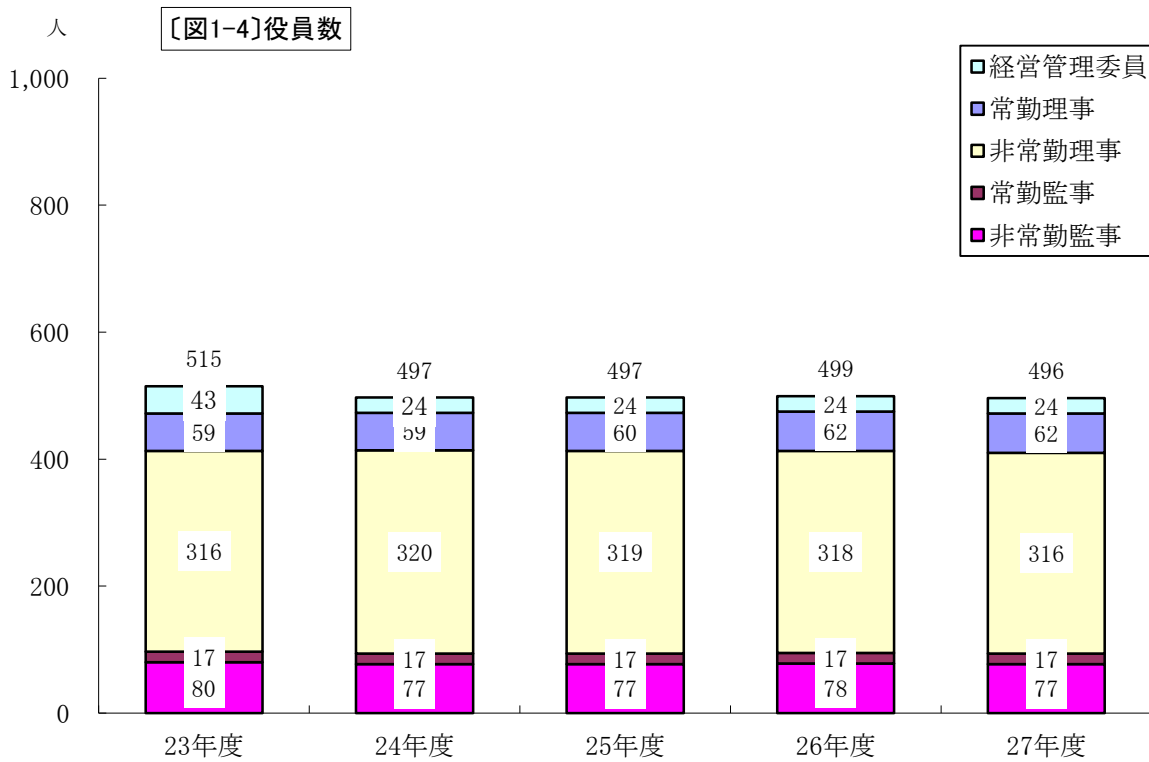

(注) 組合員数は、正・准組合員の合計

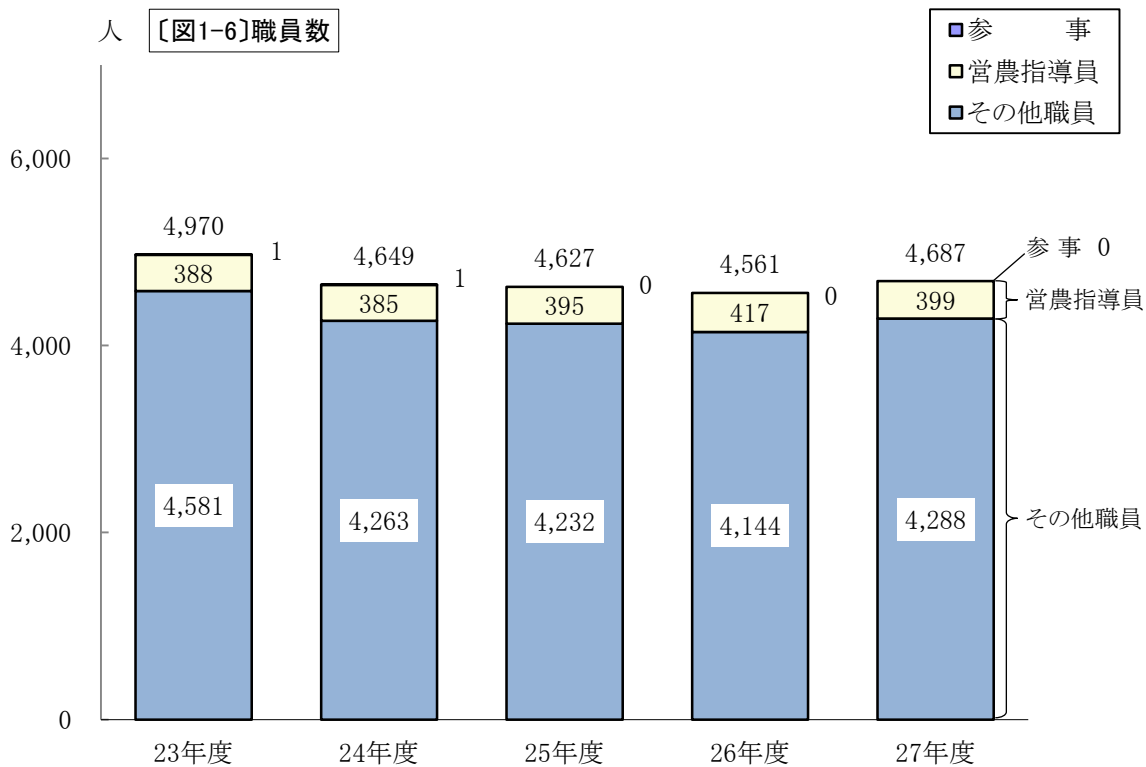

(注)平成23年度以降、生活指導員はその他職員に含む

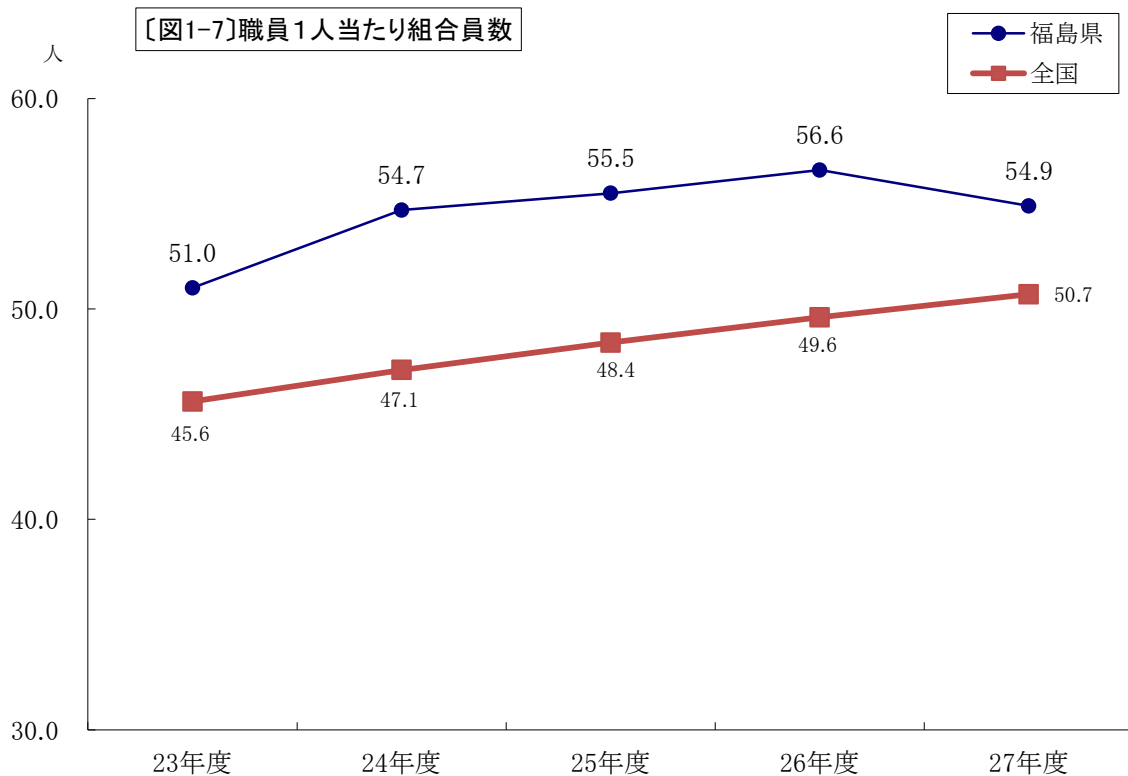

(注)組合員数は、正・准組合員の合計

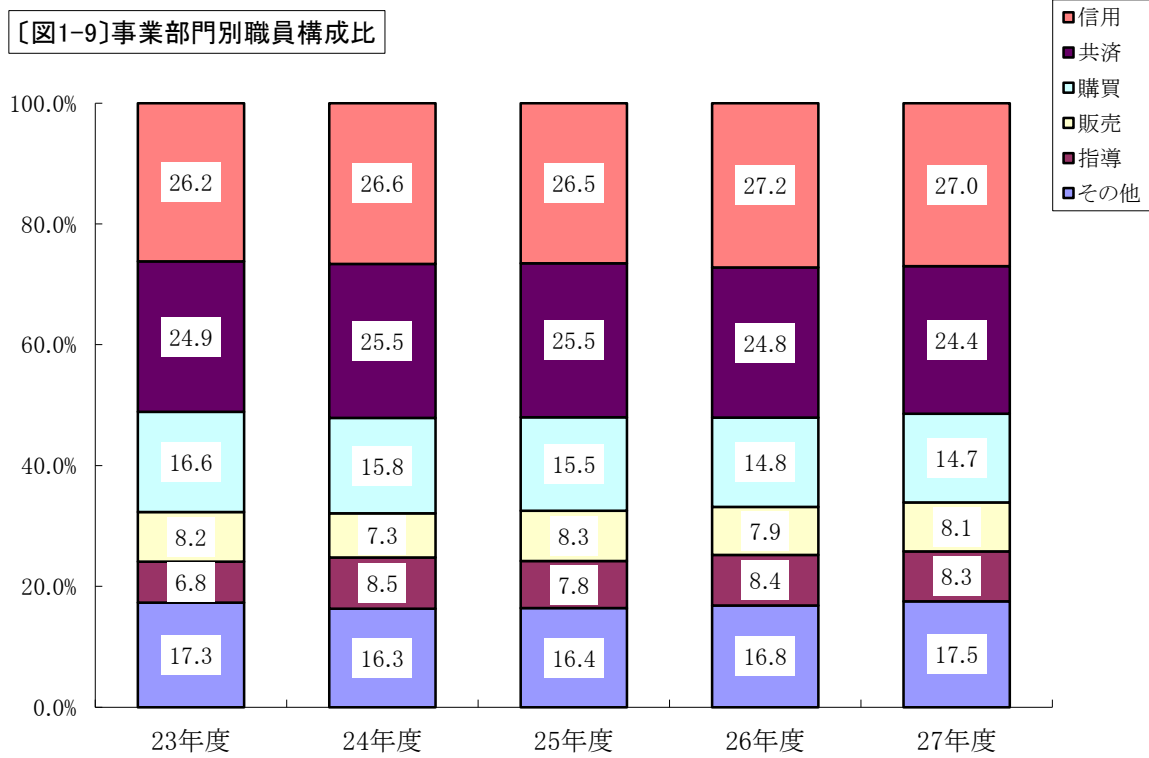
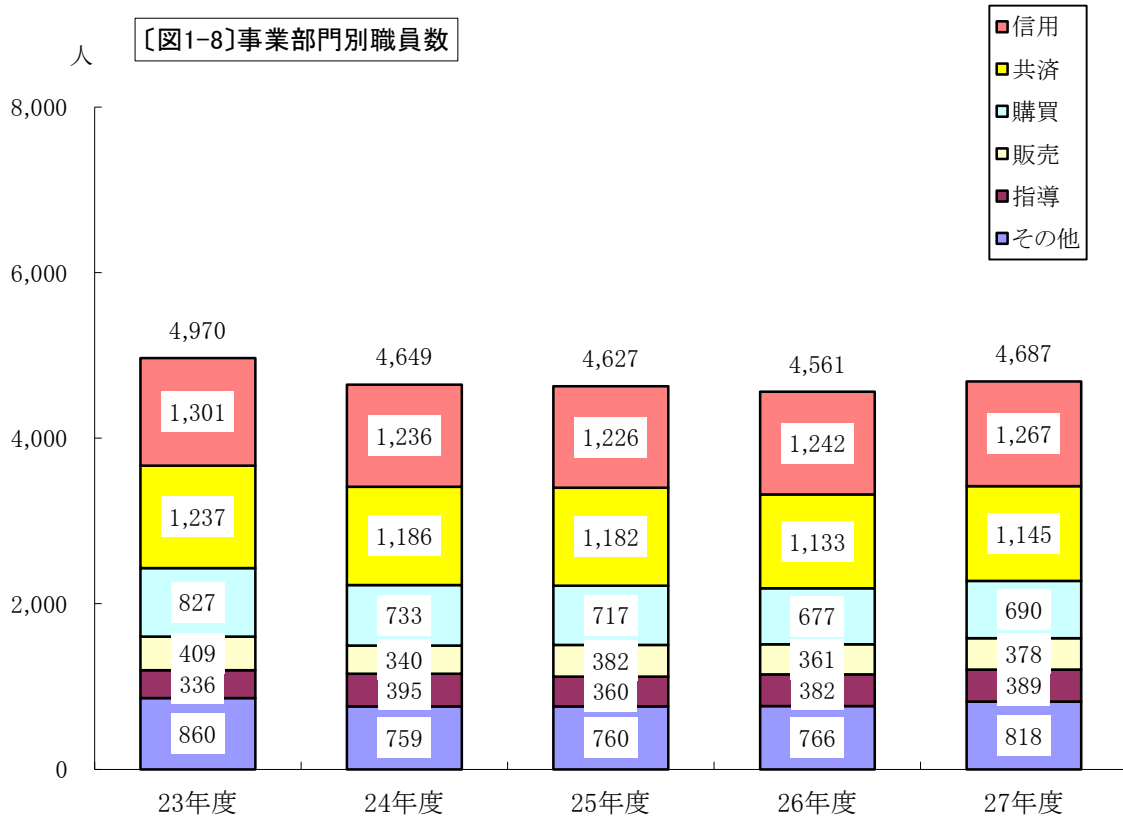

2 財務

(1) 概況

資産の部は、信用事業資産（前年度比 0.9%、15,767 百万円増）、共済事業資産（同 7.1%、151 百万円増）とともに増加したが、経済事業資産（同 6.7%、1,426 百万円減）は減少した。合計は前年度より 20,429 百万円増加（同 1.0%増）の 2,003,459 百万円となり、合計の増加は平成 11 事業年度より続いている。

負債合計は、前年度より 36,940 百万円増加（同 2.0%増）し 1,889,829 百万円となった。〔表 2-1〕

(2) 財務構成

資金調達（負債・資本）においては、要求払貯金が前年度比 3.4%増の 805,269 百万円、定期性貯金が同 1.6%増の 1,011,414 百万円といずれも増加した。貯金合計（譲渡性貯金を除く）では 2.4%増の 1,816,684 百万円、純資産は 12.7%減の 113,629 百万円となった。

資金運用においては、預金が 1.5%増の 1,386,239 百万円、貸付金が 2.1%増の 362,683 百万円、固定資産が 6.3%増の 62,505 百万円、外部出資が 0.3%増の 83,390 百万円となった。〔図 2-1 表 2-2〕

また、構成比についてみると、資金調達においては、貯金、借入金等の信用事業負債が全体の 92.3%を占めている。〔図 2-2〕

一方、資金運用においても、預金、貸付金等の信用事業資産が全体の 91.0%を占めており、財務における信用事業の比重の大きさがうかがえる。〔図 2-3〕

(3) 純資産と固定比率

ア 純資産

純資産は、前年度より 16,511 百万円減少（前年度比 12.7%減）し 113,629 百万円となった。

純資産のうち出資金は、前年度より 19,797 百万円減少（同 32.8%減）し 40,483 百万円となった。〔図 2-4 図 2-5〕

正組合員 1 戸当たり払込済出資金は、336 千円（同 32.0%減）となっている。〔図 2-6〕

イ 固定比率

固定比率（基準 100%以上）は 248.7%となり、前年度を 9.3 ポイント下回った。なお、県内総合農協全 17 組合が基準を上回る事となった。〔表 2-3〕

(4) 自己資本比率

自己資本比率（単体）は、県平均で 15.15%となり、前年度より 2.76 ポイント下回った。〔表 2-4〕

〔表2-1〕貸借対照表総括表

(単位:千円、%)

| 資産の部 | 26年度 | 27年度 | 1組合平均 | |
|----------------|---------------|---------------|-------------|---------|
| | | | 1組合平均 | 伸び率 |
| 信用事業資産 | 1,807,955,093 | 1,823,721,858 | 107,277,756 | 0.9 |
| 現金 | 10,092,677 | 12,583,135 | 740,184 | 24.7 |
| 預金 | 1,366,353,840 | 1,386,238,820 | 81,543,460 | 1.5 |
| 系統預金 | 1,365,345,152 | 1,384,634,193 | 81,449,070 | 1.4 |
| 系統外預金 | 1,008,686 | 1,604,619 | 94,389 | 59.1 |
| 譲渡性預金 | - | - | - | - |
| コールローン | - | - | - | - |
| 買現先勘定 | - | - | - | - |
| 債券貸借取引支払保証金 | - | - | - | - |
| 買入手形 | - | - | - | - |
| 買入金銭債権 | - | - | - | - |
| 商品有価証券 | - | - | - | - |
| 金銭の信託 | - | - | - | - |
| 有価証券 | 65,342,674 | 50,628,886 | 2,978,170 | ▲ 22.5 |
| 国債 | 32,112,777 | 22,599,016 | 1,329,354 | ▲ 29.6 |
| 地方債 | 16,203,171 | 14,377,181 | 845,717 | ▲ 11.3 |
| 政府保証債 | 8,349,866 | 7,733,493 | 454,911 | ▲ 7.4 |
| 金融債 | 5,071,446 | 3,059,575 | 179,975 | ▲ 39.7 |
| 短期社債 | - | - | - | - |
| 社債 | 3,605,411 | 2,859,629 | 168,213 | ▲ 20.7 |
| 外国証券 | - | - | - | - |
| 株式 | - | - | - | - |
| 受益証券 | - | - | - | - |
| 投資証券 | - | - | - | - |
| 貸出金 | 355,250,210 | 362,682,839 | 21,334,285 | 2.1 |
| 外国為替 | - | - | - | - |
| その他の信用事業資産 | 9,838,972 | 10,088,310 | 593,430 | 2.5 |
| 未収収益 | 9,344,232 | 9,816,302 | 577,430 | 5.1 |
| 金融派生商品 | - | - | - | - |
| その他の資産 | 494,737 | 271,999 | 16,000 | ▲ 45.0 |
| 債務保証見返 | 5,542,615 | 4,939,481 | 290,558 | ▲ 10.9 |
| 貸倒引当金 | ▲ 4,465,920 | ▲ 3,439,636 | ▲ 202,332 | 23.0 |
| 共済事業資産 | 2,118,434 | 2,269,051 | 133,474 | 7.1 |
| 共済貸付金 | 2,079,491 | 2,207,770 | 129,869 | 6.2 |
| 共済未収利息 | 24,900 | 26,323 | 1,548 | 5.7 |
| その他の共済事業資産 | 14,774 | 35,669 | 2,098 | 141.4 |
| 貸倒引当金 | ▲ 742 | ▲ 725 | ▲ 43 | 2.3 |
| 経済事業資産 | 21,393,628 | 19,968,092 | 1,174,594 | ▲ 6.7 |
| 受取手形 | 1,582 | 34,834 | 2,049 | 2,101.9 |
| 経済事業未収金 | 9,613,580 | 7,961,794 | 468,341 | ▲ 17.2 |
| 経済受託債権 | 4,160,967 | 3,931,183 | 231,246 | ▲ 5.5 |
| 棚卸資産 | 7,047,630 | 7,315,804 | 430,341 | 3.8 |
| その他の経済事業資産 | 997,085 | 1,037,610 | 61,036 | 4.1 |
| 貸倒引当金 | ▲ 427,235 | ▲ 313,151 | ▲ 18,421 | 26.7 |
| 雑資産 | 7,905,000 | 9,772,705 | 574,865 | 23.6 |
| 固定資産 | 58,812,154 | 62,504,546 | 3,676,738 | 6.3 |
| 有形固定資産 | 58,350,138 | 61,988,300 | 3,646,371 | 6.2 |
| 建物 | 60,799,633 | 63,302,488 | 3,723,676 | 4.1 |
| 機械装置 | 12,111,283 | 12,615,736 | 742,102 | 4.2 |
| 減価償却累計額(控除) | ▲ 62,673,361 | ▲ 63,789,135 | ▲ 3,752,302 | ▲ 1.8 |
| 土地 | 29,807,901 | 29,735,175 | 1,749,128 | ▲ 0.2 |
| リース資産 | 118,993 | 634,991 | 37,352 | 433.6 |
| 建設仮勘定 | 432,839 | 633,158 | 37,245 | 46.3 |
| 無形固定資産 | 462,007 | 516,236 | 30,367 | 11.7 |
| 合併特別勘定 | - | - | - | - |
| 外部出資 | 83,121,363 | 83,389,917 | 4,905,289 | 0.3 |
| 外部出資 | 83,195,571 | 83,446,072 | 4,908,592 | 0.3 |
| 外部出資等損失引当金(控除) | ▲ 74,205 | ▲ 56,153 | ▲ 3,303 | 24.3 |
| 繰延税金資産 | 1,723,902 | 1,832,326 | 107,784 | 6.3 |
| 再評価に係る繰延税金資産 | - | - | - | - |
| 繰延資産 | - | - | - | - |
| 資産の部合計 | 1,983,029,617 | 2,003,458,540 | 117,850,502 | 1.0 |

(単位:千円、%)

| 負債・資本の部 | 26年度 | 27年度 | | |
|----------------|---------------|---------------|-------------|---------|
| | | | 1組合平均 | 伸び率 |
| 信用事業負債 | 1,807,136,753 | 1,848,904,010 | 108,759,059 | 2.3 |
| 貯金 | 1,774,131,984 | 1,816,683,509 | 106,863,736 | 2.4 |
| 譲渡性貯金 | 2,020,000 | 670,000 | 39,412 | ▲ 66.8 |
| 売現先勘定 | - | - | - | - |
| 債券貸借取引受入担保金 | - | - | - | - |
| 借入金 | 16,750,587 | 16,342,109 | 961,301 | ▲ 2.4 |
| 外国為替 | - | - | - | - |
| その他の信用事業負債 | 8,691,555 | 10,268,894 | 604,053 | 18.1 |
| 未払費用 | 1,030,019 | 924,576 | 54,387 | ▲ 10.2 |
| 金融派生商品 | - | - | - | - |
| その他の負債 | 7,661,528 | 9,344,310 | 549,665 | 22.0 |
| 諸引当金 | - | - | - | - |
| 金融先物取引責任準備金 | - | - | - | - |
| 債務保証 | 5,542,615 | 4,939,481 | 290,558 | ▲ 10.9 |
| 共済事業負債 | 13,695,692 | 12,296,850 | 723,344 | ▲ 10.2 |
| 共済借入金 | 2,056,253 | 2,193,969 | 129,057 | 6.7 |
| 共済資金 | 6,942,539 | 5,580,566 | 328,269 | ▲ 19.6 |
| 共済未払利息 | 24,785 | 26,370 | 1,551 | 6.4 |
| 未経過共済付加収入 | 4,598,882 | 4,471,662 | 263,039 | ▲ 2.8 |
| 共済未払費用 | 55,081 | 20,807 | 1,224 | ▲ 62.2 |
| その他の共済事業負債 | 18,115 | 3,446 | 203 | ▲ 81.0 |
| 経済事業負債 | 5,785,490 | 4,834,317 | 284,372 | ▲ 16.4 |
| 支払手形 | - | - | - | - |
| 経済事業未払金 | 3,912,546 | 2,566,629 | 150,978 | ▲ 34.4 |
| 経済受託債務 | 1,638,789 | 2,054,630 | 120,861 | 25.4 |
| その他の経済事業負債 | 234,141 | 213,042 | 12,532 | ▲ 9.0 |
| 設備借入金 | 106,400 | 370,200 | 21,776 | 247.9 |
| 雑負債 | 10,001,407 | 7,873,000 | 463,118 | ▲ 21.3 |
| 諸引当金 | 11,455,264 | 10,935,976 | 643,293 | ▲ 4.5 |
| 賞与引当金 | 1,126,603 | 824,588 | 48,505 | ▲ 26.8 |
| 退職給付引当金 | 7,023,883 | 7,242,715 | 426,042 | 3.1 |
| 役員退職慰労引当金 | 572,470 | 324,852 | 19,109 | ▲ 43.3 |
| その他の引当金 | 2,732,287 | 2,543,805 | 149,636 | ▲ 6.9 |
| 繰延税金負債 | 43,265 | - | - | ▲ 100.0 |
| 再評価に係る繰延税金負債 | 4,664,850 | 4,615,056 | 271,474 | ▲ 1.1 |
| 負債の部合計 | 1,852,889,159 | 1,889,829,444 | 111,166,438 | 2.0 |
| 組合員資本 | 116,817,508 | 100,626,679 | 5,919,216 | ▲ 13.9 |
| 出資金 | 60,279,860 | 40,482,895 | 2,381,347 | ▲ 32.8 |
| 未払込出資金 | - | - | - | - |
| 回転出資金 | - | - | - | - |
| 資本準備金 | 21,263 | 21,263 | 1,251 | 0.0 |
| 利益剰余金 | 56,892,538 | 60,529,230 | 3,560,543 | 6.4 |
| 利益準備金 | 21,578,654 | 23,105,213 | 1,359,130 | 7.1 |
| その他利益剰余金 | 35,313,881 | 37,424,014 | 2,201,413 | 6.0 |
| 任意積立金 | 25,727,331 | 29,870,446 | 1,757,085 | 16.1 |
| 当期末処分剰余金(▲損失金) | 9,586,543 | 7,553,560 | 444,327 | ▲ 21.2 |
| うち当期剰余金(▲損失金) | 7,501,192 | 5,186,482 | 305,087 | ▲ 30.9 |
| 処分未済持分 | ▲ 376,155 | ▲ 406,709 | ▲ 23,924 | ▲ 8.1 |
| 評価・換算差額等 | 13,322,940 | 13,002,400 | 764,847 | ▲ 2.4 |
| その他有価証券評価差額金 | 2,212,670 | 2,022,418 | 118,966 | ▲ 8.6 |
| 繰延ヘッジ損益 | - | - | - | - |
| 土地再評価差額金 | 11,110,261 | 10,979,978 | 645,881 | ▲ 1.2 |
| 純資産の部合計 | 130,140,453 | 113,629,089 | 6,684,064 | ▲ 12.7 |
| 負債及び純資産の部合計 | 1,983,029,617 | 2,003,458,540 | 117,850,502 | 1.0 |

〔表2-2〕資金調達・運用の推移

(単位:百万円、%)

| 科目 | 年度 | 23年度 | | 24年度 | | 25年度 | | 26年度 | | 27年度 | | |
|----|-----------|-----------|-----------|-----------|-----------|-----------|-----------|-----------|-----------|-----------|-----------|--------|
| | | 金額 | 伸び率 | 金額 | 伸び率 | 金額 | 伸び率 | 金額 | 伸び率 | 金額 | 伸び率 | |
| 調 | 信用事業負債 | 1,531,928 | 18.9 | 1,598,063 | 4.3 | 1,717,389 | 7.5 | 1,807,137 | 5.2 | 1,848,904 | 2.3 | |
| | 貯金 | 貯金 | 1,497,357 | 18.0 | 1,561,232 | 4.3 | 1,681,663 | 7.7 | 1,774,132 | 5.5 | 1,816,684 | 2.4 |
| | | 要求払 | 658,426 | 43.0 | 693,080 | 5.3 | 751,780 | 8.5 | 778,753 | 3.6 | 805,269 | 3.4 |
| | | 定期性 | 838,932 | 3.8 | 868,153 | 3.5 | 929,884 | 7.1 | 995,379 | 7.0 | 1,011,414 | 1.6 |
| | | 借入金 | 17,776 | 436.7 | 17,364 | ▲ 2.3 | 16,974 | ▲ 2.2 | 16,751 | ▲ 1.3 | 16,342 | ▲ 2.4 |
| | その他 | 16,794 | 1.7 | 19,467 | 15.9 | 18,752 | ▲ 3.7 | 16,254 | ▲ 13.3 | 15,878 | ▲ 2.3 | |
| | 共済事業負債 | 14,560 | 6.3 | 15,420 | 5.9 | 13,240 | ▲ 14.1 | 13,696 | 3.4 | 12,297 | ▲ 10.2 | |
| | 経済事業負債 | 4,671 | ▲ 27.2 | 5,706 | 22.2 | 5,228 | ▲ 8.4 | 5,785 | 10.7 | 4,834 | ▲ 16.4 | |
| | 諸引当金 | 15,880 | 54.3 | 13,050 | ▲ 17.8 | 11,756 | ▲ 9.9 | 11,455 | ▲ 2.6 | 10,936 | ▲ 4.5 | |
| | その他 | 11,074 | 4.2 | 13,929 | 25.8 | 13,596 | ▲ 2.4 | 14,816 | 9.0 | 12,858 | ▲ 13.2 | |
| | 純資産 | 純資産 | 112,249 | 21.3 | 116,098 | 3.4 | 123,752 | 6.6 | 130,140 | 5.2 | 113,629 | ▲ 12.7 |
| | | 出資金 | 60,949 | 45.9 | 60,617 | ▲ 0.5 | 60,394 | ▲ 0.4 | 60,280 | ▲ 0.2 | 40,483 | ▲ 32.8 |
| | | その他 | 51,301 | 1.0 | 55,481 | 8.1 | 63,357 | 14.2 | 69,861 | 10.3 | 73,146 | 4.7 |
| 合計 | 1,690,361 | 18.8 | 1,762,266 | 4.3 | 1,884,961 | 7.0 | 1,983,030 | 5.2 | 2,003,459 | 1.0 | | |
| 運 | 信用事業資産 | 1,516,656 | 20.4 | 1,583,447 | 4.4 | 1,704,858 | 7.7 | 1,807,955 | 6.0 | 1,823,722 | 0.9 | |
| | 預金 | 預金 | 1,058,789 | 36.3 | 1,128,128 | 6.5 | 1,253,054 | 11.1 | 1,366,354 | 9.0 | 1,386,239 | 1.5 |
| | | 貸付金 | 352,118 | ▲ 6.0 | 349,725 | ▲ 0.7 | 351,733 | 0.6 | 355,250 | 1.0 | 362,683 | 2.1 |
| | | その他 | 105,749 | ▲ 2.3 | 105,594 | ▲ 0.1 | 100,070 | ▲ 5.2 | 86,351 | ▲ 13.7 | 74,800 | ▲ 13.4 |
| | | 共済事業資産 | 2,296 | ▲ 15.1 | 2,110 | ▲ 8.1 | 2,038 | ▲ 3.4 | 2,118 | 3.9 | 2,269 | 7.1 |
| | 経済事業資産 | 22,420 | 4.0 | 23,978 | 6.9 | 25,622 | 6.9 | 21,394 | ▲ 16.5 | 19,968 | ▲ 6.7 | |
| | 固定資産 | 56,342 | ▲ 2.4 | 56,821 | 0.9 | 57,176 | 0.6 | 58,812 | 2.9 | 62,505 | 6.3 | |
| | 外部出資 | 79,379 | 12.3 | 83,048 | 4.6 | 83,100 | 0.1 | 83,121 | 0.0 | 83,390 | 0.3 | |
| | その他 | 13,268 | 31.5 | 12,862 | ▲ 3.1 | 12,167 | ▲ 5.4 | 9,629 | ▲ 20.9 | 11,605 | 20.5 | |
| | 合計 | 1,690,361 | 18.8 | 1,762,266 | 4.3 | 1,884,961 | 7.0 | 1,983,030 | 5.2 | 2,003,459 | 1.0 | |

※ 貯金には譲渡性貯金を含めない。

[図2-1]資金調達・運用の状況

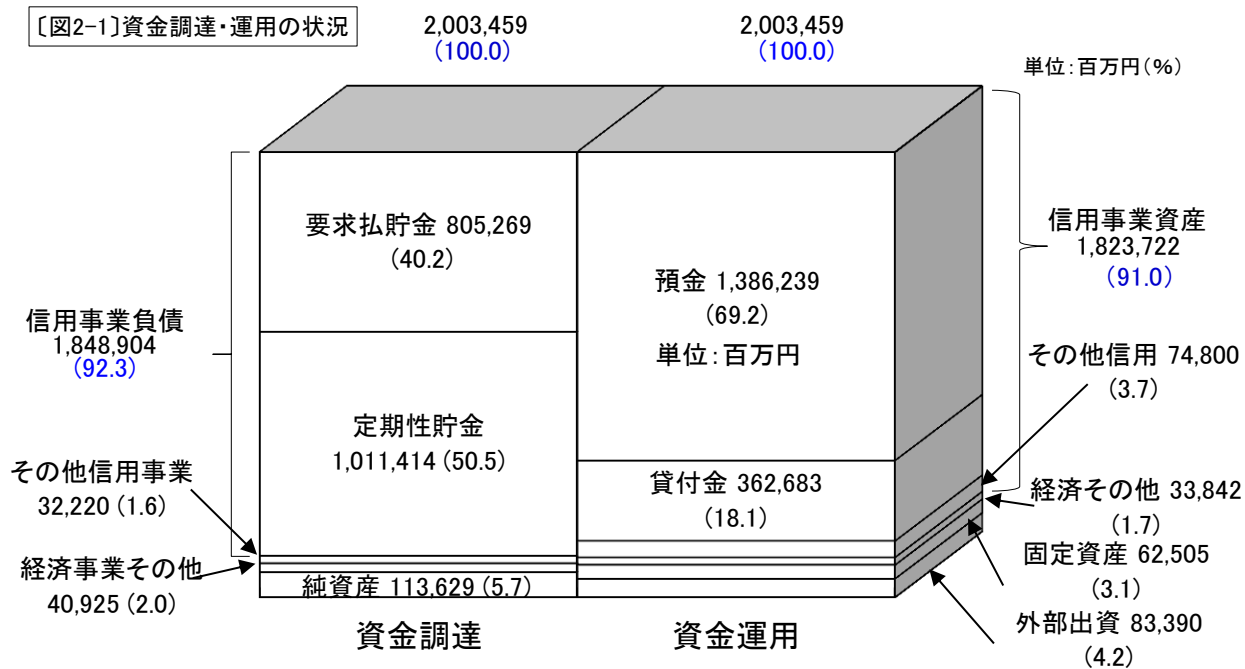

[図2-2]資金調達構成比

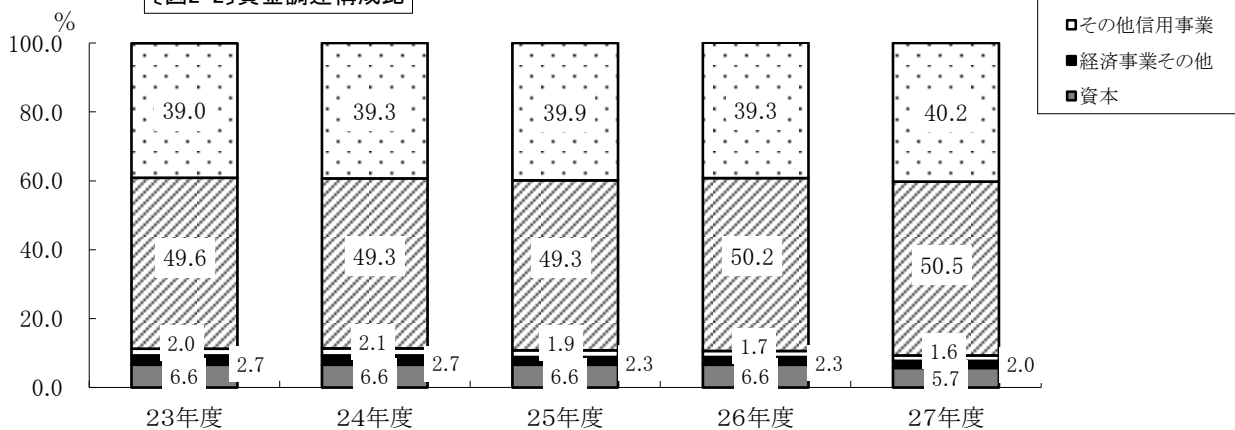

[図2-3]資金運用構成比

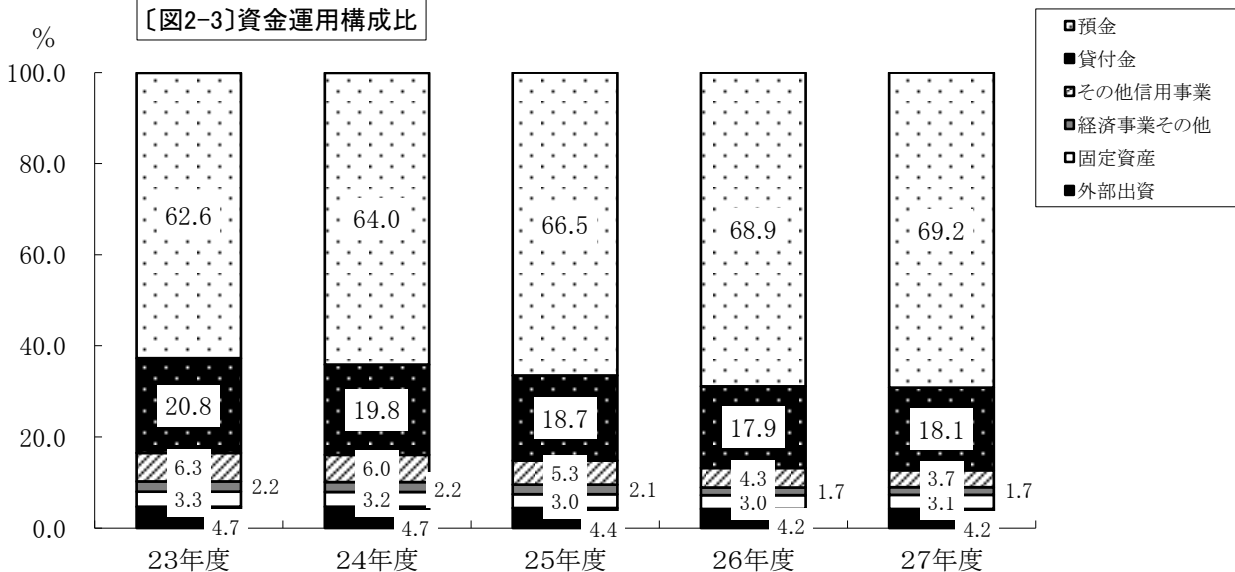

百万円 [図2-4]純資産

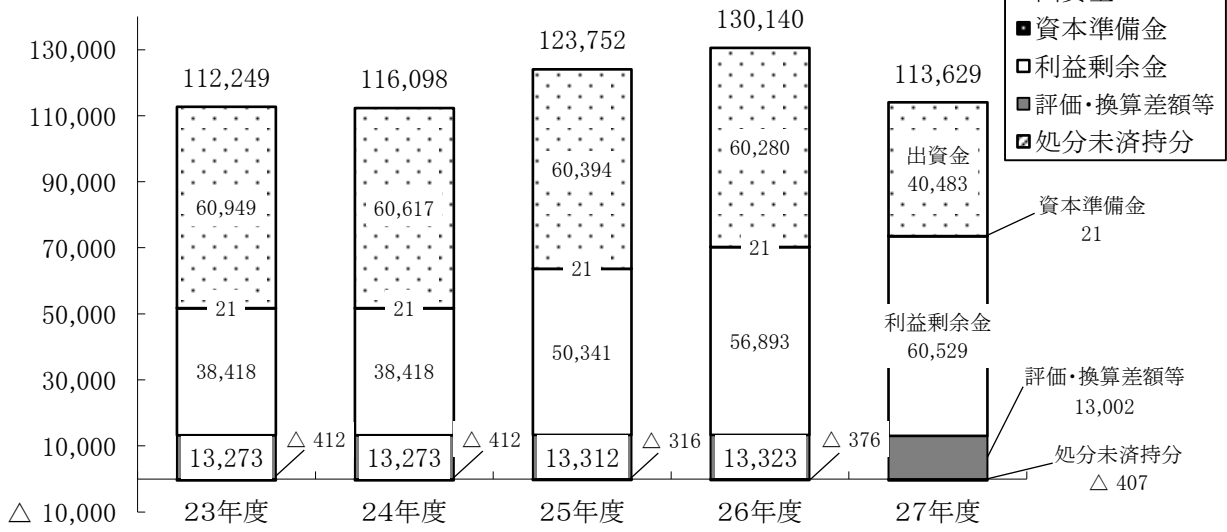

[図2-5]純資産及び出資金対前年度伸び率

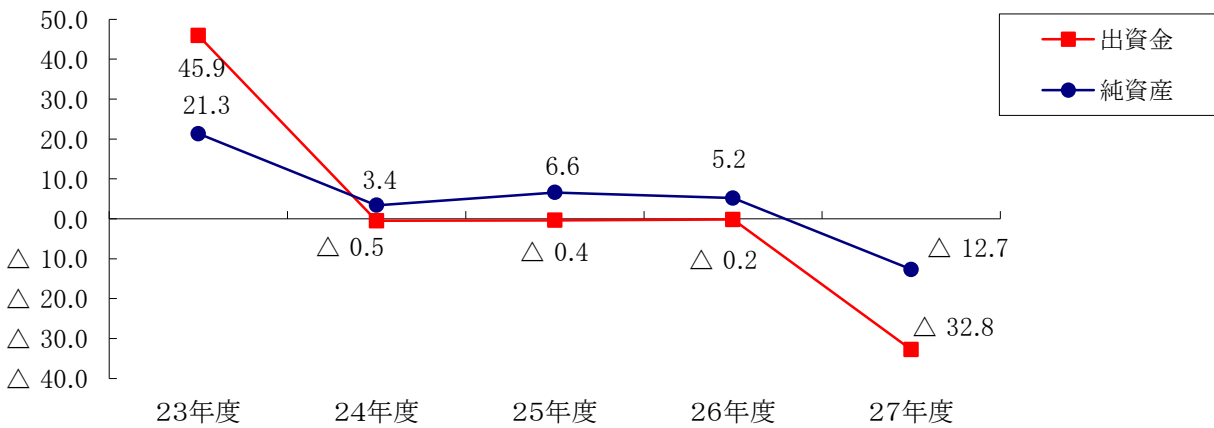

[図2-6]正組合員1戸当たり出資金

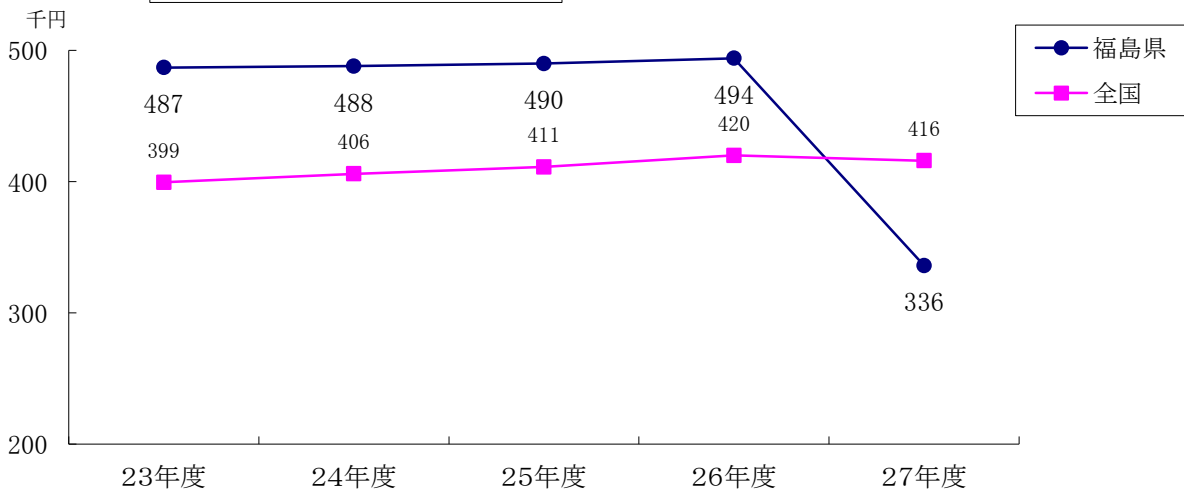

[表 2-3] 固定比率

| | 平成23年度 | 平成24年度 | 平成25年度 | 平成26年度 | 平成27年度 |
|-------|--------|--------|--------|--------|--------|
| 固定比率% | 236.3 | 240.5 | 254.1 | 258.0 | 248.7 |

(注) 自己資本 / (固定資産 + 外部出資)

※自己資本=基本的項目 (法施行規程第 40 条)

固定資産=固定資産計 - (設備借入金その他借入金) - リース債務 - (土地再評価差額金 + 再評価に係る繰延税金負債)

外部出資=外部出資計 - 主務大臣指定出資金 (農業協同組合連合会、農林中央金庫、農業信用基金協会に対する出資)

[表 2-4] 自己資本比率 (単体) の状況

| | 4%~10% | 10%~20% | 20%以上 | 県平均 |
|----------|--------|---------|-------|--------|
| 平成 23 年度 | 0 組合 | 1 5 組合 | 2 組合 | 17.61% |
| 平成 24 年度 | 0 組合 | 1 5 組合 | 2 組合 | 17.56% |
| 平成 25 年度 | 0 組合 | 1 4 組合 | 3 組合 | 17.61% |
| 平成 26 年度 | 0 組合 | 1 3 組合 | 4 組合 | 17.91% |
| 平成 27 年度 | 2 組合 | 1 4 組合 | 1 組合 | 15.15% |

3 経営収支

(1) 損益の状況

事業総利益 44,752 百万円（前年度比 1.1%増）に対し、事業管理費は 40,309 百万円（同 3.4%増）となり、事業総利益から事業管理費を差し引いた事業利益は、前年度より 851 百万円減少（同 16.1%減）し 4,443 百万円となった。

事業利益に事業外損益を加えた経常利益は 6,160 百万円となり、前年度より 929 百万円減少（同 13.1%減）した。

当期剰余金は、前年度より 2,315 百万円減少し 5,186 百万円となり、県全体として剰余決算となった。当期末処分剰余金は前期繰越剰余金、任意積立取崩額とあわせて前年度より 2,033 百万円減少し 7,554 百万円となった。

[表 3-1 表 3-2]

(2) 事業総利益

事業総利益は、主要事業においては、購買事業以外が増加し、前年度より 484 百万円増加（前年度比 1.1%増）し 44,752 百万円となった。

主要事業について事業別にみると、信用事業は前年度より 28 百万円増加（同 0.2%増）し 16,337 百万円、共済事業は 133 百万円増加（同 1.0%増）し 13,992 百万円、購買事業は 266 百万円減少（同 3.8%減）し 6,832 百万円、販売事業は 536 百万円増加（同 13.0%増）し 4,657 百万円となった。

[図 3-1]

事業総利益のうち事業別割合においては、平成 10 年度以降共済事業の比率が信用事業の比率を上回っていたが、平成 25 年度から信用事業の比率が共済事業の比率を上回っている。平成 27 年度の事業別割合は、信用事業 36.5%、共済事業 31.3%、購買事業 15.3%、販売事業 10.4%となっている。

[図 3-2]

また、労働生産性（職員 1 人当たり事業総利益）は、前年度より 158 千円減少し 9,548 千円となった。

[図 3-3]

(3) 事業管理費

事業管理費は、前年度より 1,335 百万円増加（前年度比 3.4%増）し 40,309 百万円、うち人件費については、672 百万円増加（同 2.4%増）し 28,330 百万円となった。

[図 3-4]

主要経営比率についてみると、事業総利益に占める事業管理費の割合（事業管理費率）は前年度を 2.1 ポイント上回り 90.1%となった。事業管理費に占める人件費の割合（人件費率）は前年度を 0.7 ポイント下回り 70.3%、事業総利益に占める人件費の割合（労働分配率）は、前年度を 0.8 ポイント上回り 63.3%となった。

[図 3-5 図 3-6 図 3-7]

(4) 事業利益

事業総利益から事業管理費を差し引いた事業利益は4,443百万円（前年度比16.1%減）となり、平成25年度から減少傾向にあり、前年度より851百万円減少した。

〔図 3-8〕

なお、平成27年度において、17組合中16組合が黒字を計上した。

(5) 経常収支率

経常収支率は、94.9%となった。

〔図 3-9〕

(6) 当期剰余金

合計で前年度より2,315百万円減少（前年度比30.9%減）し、県全体として5,186百万円の黒字となった。17組合中16組合については剰余金を計上した。

〔表 3-3〕

(7) 当期未処分剰余金

合計で前年度より2,034百万円減少（前年度比21.2%減）し、7,553百万円となった。

組合別にみると、17組合中17組合で未処理剰余金を計上した。

〔表 3-4〕

〔表3-1〕損益計算書総括表

(単位:千円、%)

| 科目 | 26年度 | 27年度 | 27年度 | |
|---------------|------------|------------|-----------|---------|
| | | | 1組合平均 | 伸び率 |
| 1 事業総利益 | 44,268,090 | 44,752,412 | 2,632,495 | 1.1 |
| (1)信用事業収益 | 18,565,562 | 18,963,802 | 1,115,518 | 2.1 |
| 資金運用収益 | 17,058,286 | 17,442,553 | 1,026,033 | 2.3 |
| (うち預金利息) | 8,482,287 | 8,885,779 | 522,693 | 4.8 |
| (うち有価証券利息配当金) | 826,750 | 669,424 | 39,378 | ▲ 19.0 |
| (うち貸出金利息) | 6,888,130 | 6,709,889 | 394,699 | ▲ 2.6 |
| (うちその他受入利息) | 861,096 | 1,177,440 | 69,261 | 36.7 |
| 役務取引等収益 | 712,609 | 706,410 | 41,554 | ▲ 0.9 |
| その他事業直接収益 | 621,179 | 483,447 | 28,438 | ▲ 22.2 |
| その他経常収益 | 173,501 | 331,374 | 19,493 | 91.0 |
| (2)信用事業費用 | 2,256,878 | 2,627,017 | 154,530 | 16.4 |
| 資金調達費用 | 1,547,863 | 1,551,440 | 91,261 | 0.2 |
| (うち貯金利息) | 1,438,377 | 1,440,535 | 84,737 | 0.2 |
| (うち給付補てん備金繰入) | 56,028 | 68,561 | 4,033 | 22.4 |
| (うち譲渡性貯金利息) | 1,371 | 737 | 43 | ▲ 46.2 |
| (うち借入金利息) | 52,069 | 44,589 | 2,623 | ▲ 14.4 |
| (うちその他支払利息) | - | - | - | - |
| 役務取引等費用 | - | - | - | - |
| その他事業直接費用 | 403,585 | 445,044 | 26,179 | 10.3 |
| その他経常費用 | 305,414 | 630,523 | 37,090 | 106.4 |
| (うち貸倒引当金繰入額) | 11,263 | 23,604 | 1,388 | 109.6 |
| (うち貸出金償却) | 8 | 6,362 | 374 | 79425.0 |
| ※信用事業総利益 | 16,308,677 | 16,336,779 | 960,987 | 0.2 |
| (3)共済事業収益 | 14,970,113 | 15,146,572 | 890,975 | 1.2 |
| 共済付加収入 | 14,414,787 | 14,111,222 | 830,072 | ▲ 2.1 |
| 共済貸付金利息 | 56,344 | 56,911 | 3,348 | 1.0 |
| その他の収益 | 498,968 | 978,422 | 57,554 | 96.1 |
| (4)共済事業費用 | 1,111,538 | 1,154,524 | 67,913 | 3.9 |
| 共済借入金利息 | 56,268 | 56,179 | 3,305 | ▲ 0.2 |
| 共済推進費 | 660,522 | 690,626 | 40,625 | 4.6 |
| 共済保全費 | 59,683 | 57,434 | 3,378 | ▲ 3.8 |
| その他の費用 | 335,045 | 350,263 | 20,604 | 4.5 |
| (うち貸倒引当金繰入額) | 17 | - | - | ▲ 100.0 |
| (うち貸出金償却) | - | - | - | - |
| ※共済事業総利益 | 13,858,571 | 13,992,041 | 823,061 | 1.0 |
| (5)購買事業収益 | 58,280,362 | 54,112,071 | 3,183,063 | ▲ 7.2 |
| 購買品供給高(買取) | 56,740,716 | 52,570,051 | 3,092,356 | ▲ 7.4 |
| 購買手数料(受託) | - | - | - | - |
| 修理サービス料 | 360,442 | 338,668 | 19,922 | ▲ 6.0 |
| その他の収益 | 1,179,192 | 1,203,338 | 70,785 | 2.0 |
| (6)購買事業費用 | 51,181,845 | 47,279,913 | 2,781,171 | ▲ 7.6 |
| 購買品供給原価(買取) | 49,319,899 | 45,371,017 | 2,668,883 | ▲ 8.0 |
| 購買供給費 | 850,797 | 739,567 | 43,504 | ▲ 13.1 |
| 修理サービス費 | 32,075 | 27,032 | 1,590 | ▲ 15.7 |
| その他の費用 | 979,054 | 1,054,953 | 62,056 | 7.8 |
| (うち貸倒引当金繰入額) | 4,285 | 36,547 | 2,150 | 752.9 |
| (うち貸倒損失) | - | - | - | - |
| ※購買事業総利益 | 7,098,511 | 6,832,151 | 401,891 | ▲ 3.8 |
| (7)販売事業収益 | 20,463,298 | 18,482,560 | 1,087,209 | ▲ 9.7 |
| 販売品販売高(買取) | 13,391,056 | 10,881,871 | 640,110 | ▲ 18.7 |
| 販売手数料(受託) | 2,175,618 | 2,580,434 | 151,790 | 18.6 |
| その他の収益 | 4,896,611 | 5,020,241 | 295,308 | 2.5 |
| (8)販売事業費用 | 16,341,778 | 13,825,163 | 813,245 | ▲ 15.4 |
| 販売品販売原価(買取) | 12,043,992 | 9,384,371 | 552,022 | ▲ 22.1 |
| 販売費 | 655,631 | 767,844 | 45,167 | 17.1 |
| その他の費用 | 3,642,144 | 3,672,935 | 216,055 | 0.8 |
| (うち貸倒引当金繰入額) | 3,746 | 1,154 | 68 | ▲ 69.2 |
| (うち貸倒損失) | - | - | - | - |
| ※販売事業総利益 | 4,121,515 | 4,657,391 | 273,964 | 13.0 |

(単位:千円、%)

| 科目 | 26年度 | 27年度 | | |
|------------------|------------|------------|-----------|---------|
| | | | 1組合平均 | 伸び率 |
| (9)農業倉庫事業収益 | 534,788 | 490,049 | 28,826 | ▲ 8.4 |
| (10)農業倉庫事業費用 | 212,674 | 206,436 | 12,143 | ▲ 2.9 |
| ※農業倉庫事業総利益 | 322,106 | 283,605 | 16,683 | ▲ 12.0 |
| (11)加工事業収益 | 153,090 | 151,628 | 8,919 | ▲ 1.0 |
| (12)加工事業費用 | 119,108 | 113,089 | 6,652 | ▲ 5.1 |
| ※加工事業総利益 | 33,981 | 38,536 | 2,267 | 13.4 |
| (13)利用事業収益 | 2,895,550 | 2,945,410 | 173,259 | 1.7 |
| (14)利用事業費用 | 2,043,745 | 2,115,621 | 124,448 | 3.5 |
| ※利用事業総利益 | 851,796 | 829,783 | 48,811 | ▲ 2.6 |
| (15)宅地等供給事業収益 | 3,971 | 3,934 | 231 | ▲ 0.9 |
| (16)宅地等供給事業費用 | 924 | 384 | 23 | ▲ 58.4 |
| ※宅地等供給事業総利益 | 3,046 | 3,549 | 209 | 16.5 |
| (17)その他事業収益 | 6,735,585 | 6,020,857 | 354,168 | ▲ 10.6 |
| (18)その他事業費用 | 4,677,954 | 3,855,470 | 226,792 | ▲ 17.6 |
| ※その他事業総利益 | 2,057,609 | 2,165,369 | 127,375 | 5.2 |
| (19)指導事業収入 | 2,299,381 | 2,238,378 | 131,669 | ▲ 2.7 |
| (20)指導事業支出 | 2,687,165 | 2,625,236 | 154,426 | ▲ 2.3 |
| ※指導事業収支差額 | ▲ 387,778 | ▲ 386,853 | ▲ 22,756 | 0.2 |
| 2 事業管理費 | 38,973,890 | 40,309,232 | 2,371,131 | 3.4 |
| (1)人件費 | 27,658,291 | 28,330,466 | 1,666,498 | 2.4 |
| (2)業務費 | 3,561,177 | 3,849,022 | 226,413 | 8.1 |
| (3)諸税負担金 | 1,346,636 | 1,381,009 | 81,236 | 2.6 |
| (4)施設費 | 6,283,487 | 6,617,230 | 389,249 | 5.3 |
| (5)その他事業管理費 | 124,269 | 131,472 | 7,734 | 5.8 |
| 事業利益 | 5,294,192 | 4,443,171 | 261,363 | ▲ 16.1 |
| 3 事業外収益 | 2,818,285 | 2,622,929 | 154,290 | ▲ 6.9 |
| (1)受取雑利息 | 77,496 | 69,470 | 4,086 | ▲ 10.4 |
| (2)受取出資配当金 | 1,022,726 | 1,050,410 | 61,789 | 2.7 |
| (3)賃貸料 | 454,875 | 394,063 | 23,180 | ▲ 13.4 |
| (4)貸倒引当金戻入益 | 44,462 | 17,615 | 1,036 | ▲ 60.4 |
| (5)償却債権取立益 | 51,921 | 12,631 | 743 | ▲ 75.7 |
| (6)雑収入 | 1,166,769 | 1,078,697 | 63,453 | ▲ 7.5 |
| 4 事業外費用 | 1,023,264 | 905,899 | 53,288 | ▲ 11.5 |
| (1)支払雑利息 | 3,314 | 3,586 | 211 | 8.2 |
| (2)貸倒損失 | 3,145 | 24 | 1 | ▲ 99.2 |
| (3)寄付金 | 22,113 | 23,817 | 1,401 | 7.7 |
| (4)雑損失 | 994,684 | 878,466 | 51,674 | ▲ 11.7 |
| 経常利益 | 7,089,209 | 6,160,204 | 362,365 | ▲ 13.1 |
| 5 特別利益 | 7,928,976 | 4,267,000 | 251,000 | ▲ 46.2 |
| (1)固定資産処分益 | 187,316 | 106,370 | 6,257 | ▲ 43.2 |
| (2)一般補助金 | 207,272 | 840,006 | 49,412 | 305.3 |
| (3)金融商品取引責任準備金取崩 | - | - | - | - |
| (4)その他の特別利益 | 7,534,377 | 3,320,610 | 195,330 | ▲ 55.9 |
| 6 特別損失 | 4,298,674 | 3,630,266 | 213,545 | ▲ 15.5 |
| (1)固定資産処分損 | 209,364 | 314,311 | 18,489 | 50.1 |
| (2)固定資産圧縮損 | 365,484 | 648,625 | 38,154 | 77.5 |
| (3)減損損失 | 267,575 | 591,413 | 34,789 | 121.0 |
| (4)金融商品取引責任準備金繰入 | - | - | - | - |
| (5)その他特別損失 | 3,456,238 | 2,075,897 | 122,112 | ▲ 39.9 |
| 税引前当期利益(▲損失) | 10,719,508 | 6,796,940 | 399,820 | ▲ 36.6 |
| 7 法人税、住民税及び事業税 | 3,029,924 | 1,641,369 | 96,551 | ▲ 45.8 |
| 8 法人税等調整額 | 188,389 | ▲ 30,921 | ▲ 1,819 | ▲ 116.4 |
| 当期剰余金(▲損失金) | 7,501,192 | 5,186,482 | 305,087 | ▲ 30.9 |
| 前期繰越剰余金(▲損失金) | 1,476,769 | 1,489,977 | 87,646 | 0.9 |
| 任意積立金取崩額 | 608,568 | 877,094 | 51,594 | 44.1 |
| 当期末処分剰余金(▲損失金) | 9,586,543 | 7,553,560 | 444,327 | ▲ 21.2 |

〔表3-2〕損益の推移

(単位:百万円、%)

| 科目 | 年度 | 23年度 | | 24年度 | | 25年度 | | 26年度 | | 27年度 | |
|----------|-----|---------|---------|---------|-----------|---------|---------|---------|--------|---------|---------|
| | | 金額 | 伸び率 | 金額 | 伸び率 | 金額 | 伸び率 | 金額 | 伸び率 | 金額 | 伸び率 |
| 信用事業 | 収益 | 17,102 | ▲ 2.5 | 17,380 | 1.6 | 17,532 | 0.9 | 18,566 | 5.9 | 18,964 | 2.1 |
| | 直接費 | 3,537 | ▲ 13.6 | 3,221 | ▲ 8.9 | 1,581 | ▲ 50.9 | 2,257 | 42.8 | 2,627 | 16.4 |
| | 総利益 | 13,565 | 0.9 | 14,159 | 4.4 | 15,951 | 12.7 | 16,309 | 2.2 | 16,337 | 0.2 |
| 共済事業 | 収益 | 15,163 | ▲ 0.9 | 15,666 | 3.3 | 15,394 | ▲ 1.7 | 14,970 | ▲ 2.8 | 15,147 | 1.2 |
| | 直接費 | 1,057 | ▲ 1.1 | 1,152 | 9.0 | 1,152 | 0.0 | 1,112 | ▲ 3.5 | 1,155 | 3.9 |
| | 総利益 | 14,106 | ▲ 0.9 | 14,514 | 2.9 | 14,242 | ▲ 1.9 | 13,859 | ▲ 2.7 | 13,992 | 1.0 |
| 購買事業 | 収益 | 50,190 | ▲ 12.2 | 57,267 | 14.1 | 58,889 | 2.8 | 58,280 | ▲ 1.0 | 54,112 | ▲ 7.2 |
| | 直接費 | 43,811 | ▲ 12.2 | 49,882 | 13.9 | 51,768 | 3.8 | 51,182 | ▲ 1.1 | 47,280 | ▲ 7.6 |
| | 総利益 | 6,380 | ▲ 12.2 | 7,385 | 15.8 | 7,121 | ▲ 3.6 | 7,099 | ▲ 0.3 | 6,832 | ▲ 3.8 |
| 販売事業 | 収益 | 18,971 | ▲ 5.1 | 22,947 | 21.0 | 21,273 | ▲ 7.3 | 20,463 | ▲ 3.8 | 18,483 | ▲ 9.7 |
| | 直接費 | 15,707 | 0.4 | 19,113 | 21.7 | 17,193 | ▲ 10.0 | 16,342 | ▲ 4.9 | 13,825 | ▲ 15.4 |
| | 総利益 | 3,264 | ▲ 24.7 | 3,834 | 17.5 | 4,080 | 6.4 | 4,122 | 1.0 | 4,657 | 13.0 |
| その他事業 | 収益 | 7,958 | ▲ 16.1 | 10,783 | 35.5 | 12,422 | 15.2 | 12,622 | 1.6 | 11,850 | ▲ 6.1 |
| | 直接費 | 6,376 | ▲ 13.9 | 8,320 | 30.5 | 9,493 | 14.1 | 9,742 | 2.6 | 8,916 | ▲ 8.5 |
| | 総利益 | 1,582 | ▲ 23.9 | 2,462 | 55.6 | 2,929 | 19.0 | 2,881 | ▲ 1.6 | 2,934 | 1.8 |
| 合計 | 収益 | 109,385 | ▲ 8.4 | 124,043 | 13.4 | 125,510 | 1.2 | 124,902 | ▲ 0.5 | 118,555 | ▲ 5.1 |
| | 直接費 | 70,489 | ▲ 9.8 | 81,688 | 15.9 | 81,187 | ▲ 0.6 | 80,634 | ▲ 0.7 | 73,803 | ▲ 8.5 |
| | 総利益 | 38,896 | ▲ 6.0 | 42,355 | 8.9 | 44,323 | 4.6 | 44,268 | ▲ 0.1 | 44,752 | 1.1 |
| 事業管理費 | | 37,332 | ▲ 4.6 | 38,224 | 2.4 | 38,574 | 0.9 | 38,974 | 1.0 | 40,309 | 3.4 |
| (うち人件費) | | 26,845 | (▲ 3.0) | 27,019 | (0.6) | 27,285 | (1.0) | 27,658 | 1.4 | 28,330 | 2.4 |
| 事業利益 | | 1,564 | ▲ 29.6 | 4,131 | 164.1 | 5,749 | 39.2 | 5,294 | ▲ 7.9 | 4,443 | ▲ 16.1 |
| 事業外 | 収益 | 1,434 | 10.1 | 1,623 | 13.2 | 2,391 | 47.3 | 2,818 | 17.9 | 2,623 | ▲ 6.9 |
| | 費用 | 387 | ▲ 10.2 | 342 | ▲ 11.6 | 655 | 91.5 | 1,023 | 56.2 | 906 | ▲ 11.4 |
| | 損益 | 1,048 | 20.2 | 1,281 | 22.2 | 1,735 | 35.4 | 1,795 | 3.5 | 1,717 | ▲ 4.3 |
| 経常利益 | | 2,612 | ▲ 15.6 | 5,412 | 107.2 | 7,484 | 38.3 | 7,089 | ▲ 5.3 | 6,160 | ▲ 13.1 |
| 特別利益 | | 11,678 | 1,116.5 | 11,560 | ▲ 1.0 | 11,239 | ▲ 2.8 | 7,929 | ▲ 29.5 | 4,267 | ▲ 46.2 |
| 特別損失 | | 13,044 | 1,370.6 | 11,083 | ▲ 15.0 | 7,459 | ▲ 32.7 | 4,299 | ▲ 42.4 | 3,630 | ▲ 15.6 |
| 税引前当期純利益 | | 1,246 | ▲ 60.7 | 5,889 | 372.6 | 11,264 | 91.3 | 10,720 | ▲ 4.8 | 6,797 | ▲ 36.6 |
| 法人税・住民税 | | 1,312 | 42.6 | 1,917 | 46.1 | 2,260 | 17.9 | 3,030 | 34.1 | 1,641 | ▲ 45.8 |
| 法人税等調整額 | | 137 | ▲ 71.2 | ▲ 139 | ▲ 201.5 | 58 | ▲ 141.7 | 188 | 224.1 | ▲ 31 | ▲ 116.5 |
| 当期剰余金 | | ▲ 203 | ▲ 111.5 | 4,111 | ▲ 2,125.1 | 8,947 | ▲ 117.6 | 7,501 | △ 16.2 | 5,186 | △ 30.9 |

〔図3-1〕事業総利益

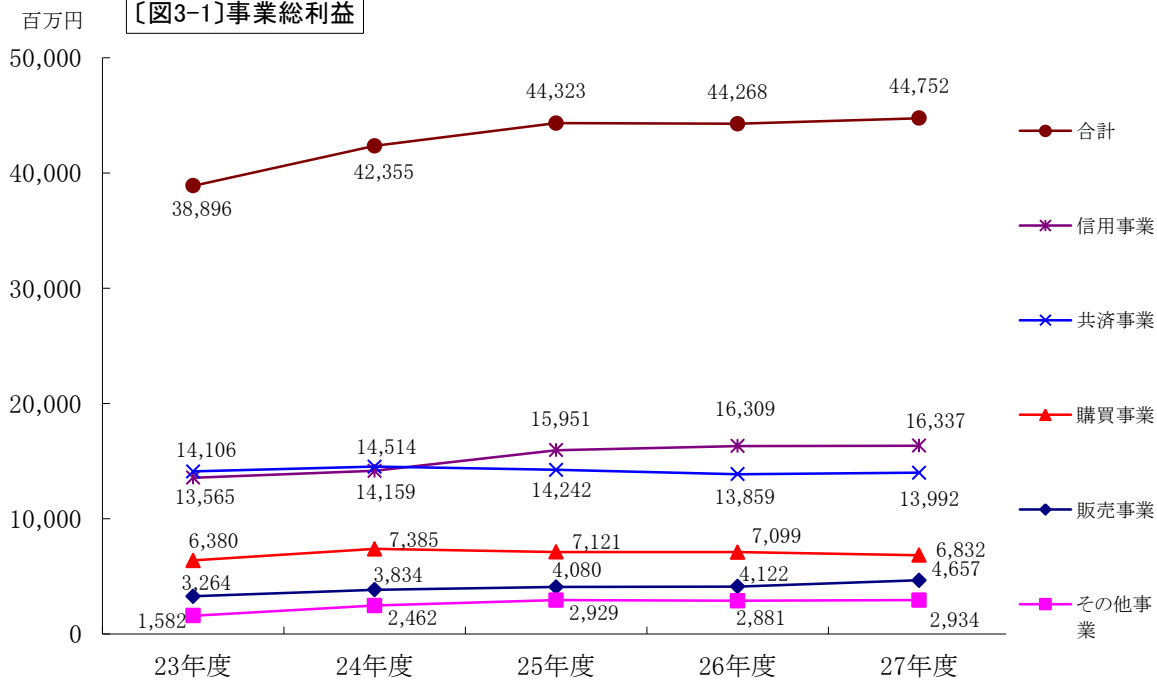

〔図3-2〕事業総利益のうち事業別構成比

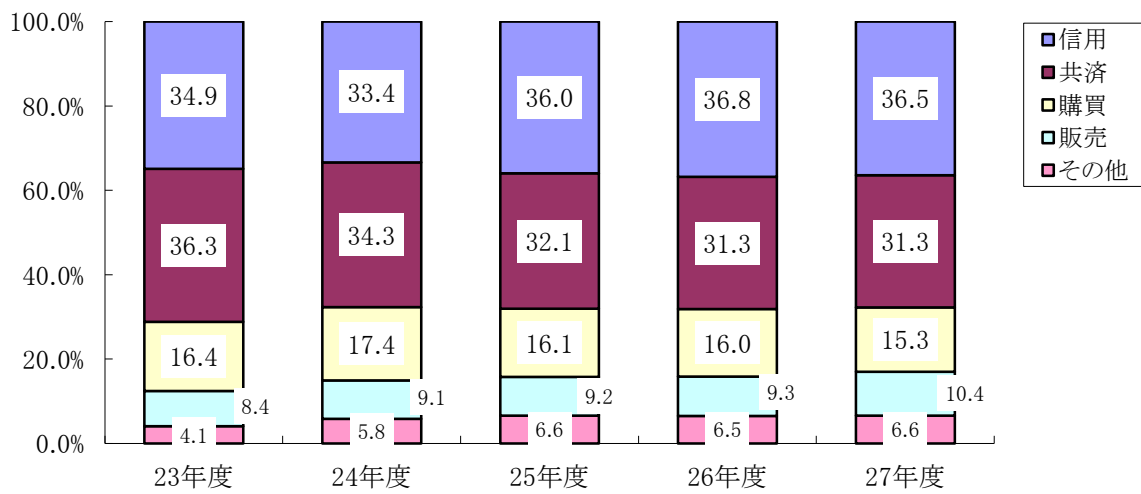

〔図3-3〕労働生産性

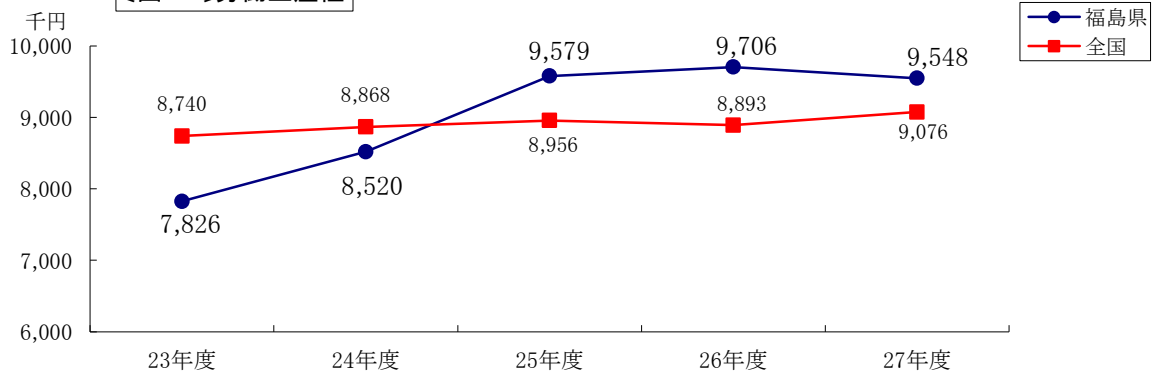

(注) 事業総利益/職員数

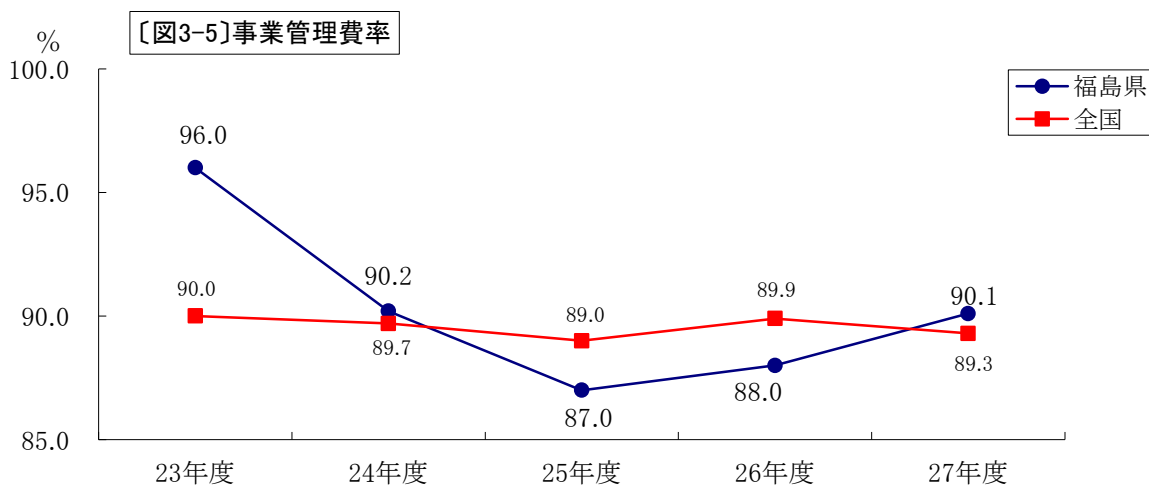
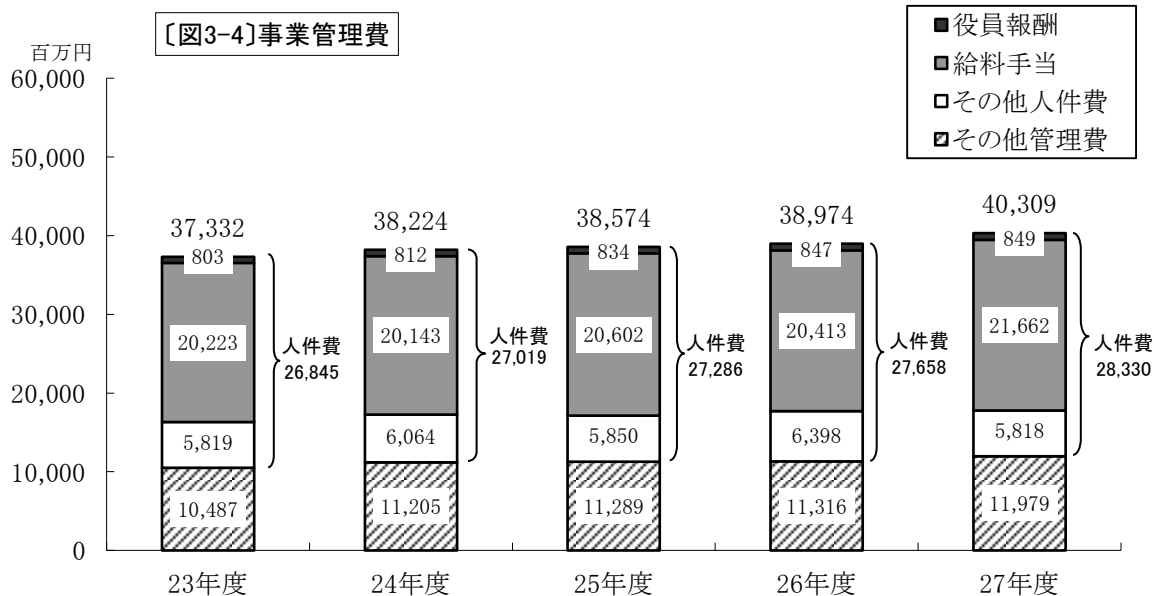

(注) 事業管理費／事業総利益×100

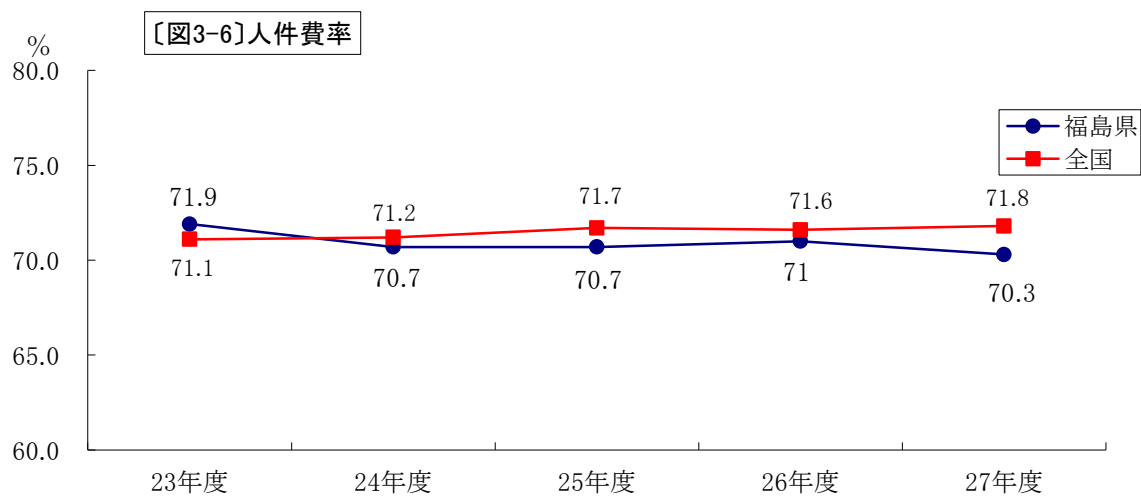

(注) 人件費／事業管理費×100

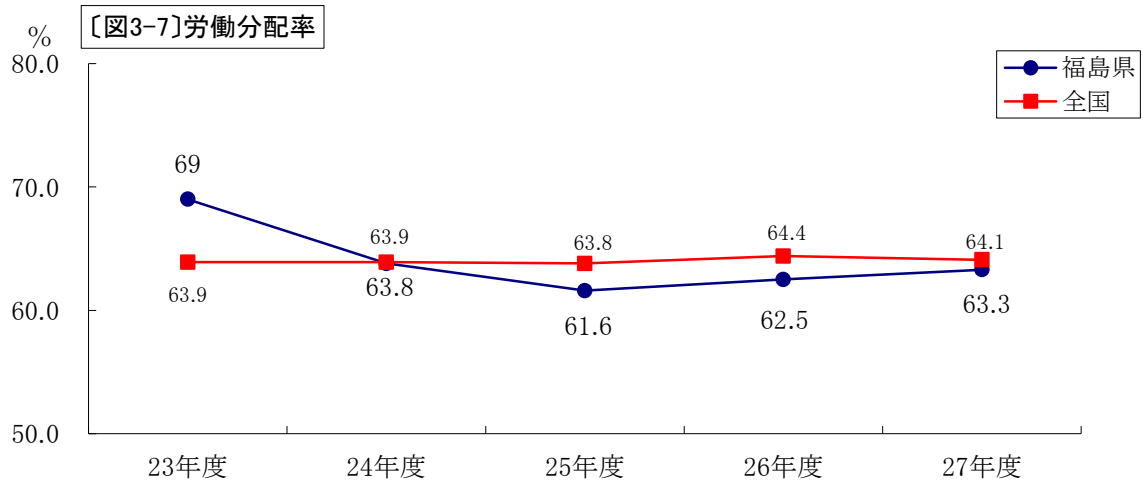

(注) 人件費／事業総利益×100

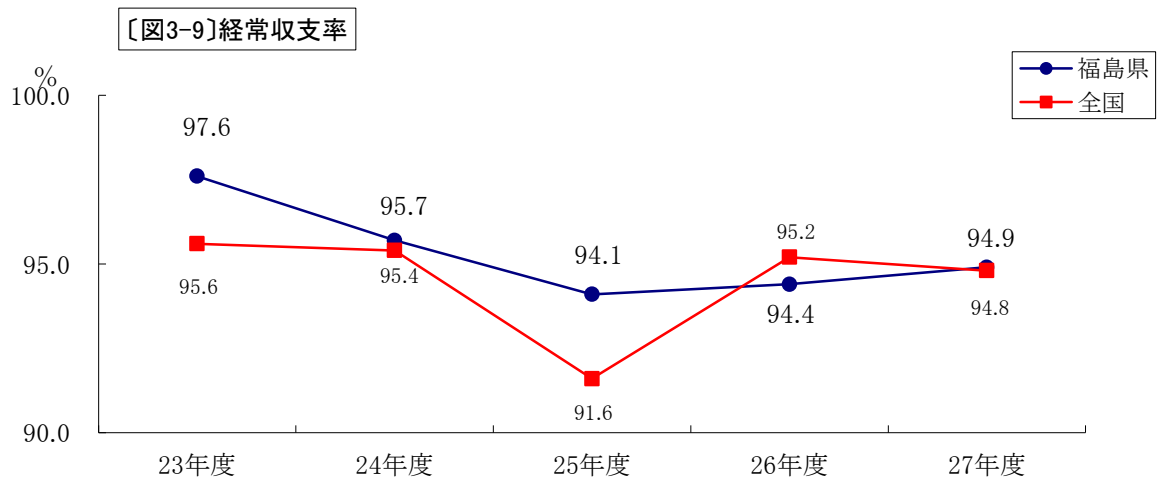
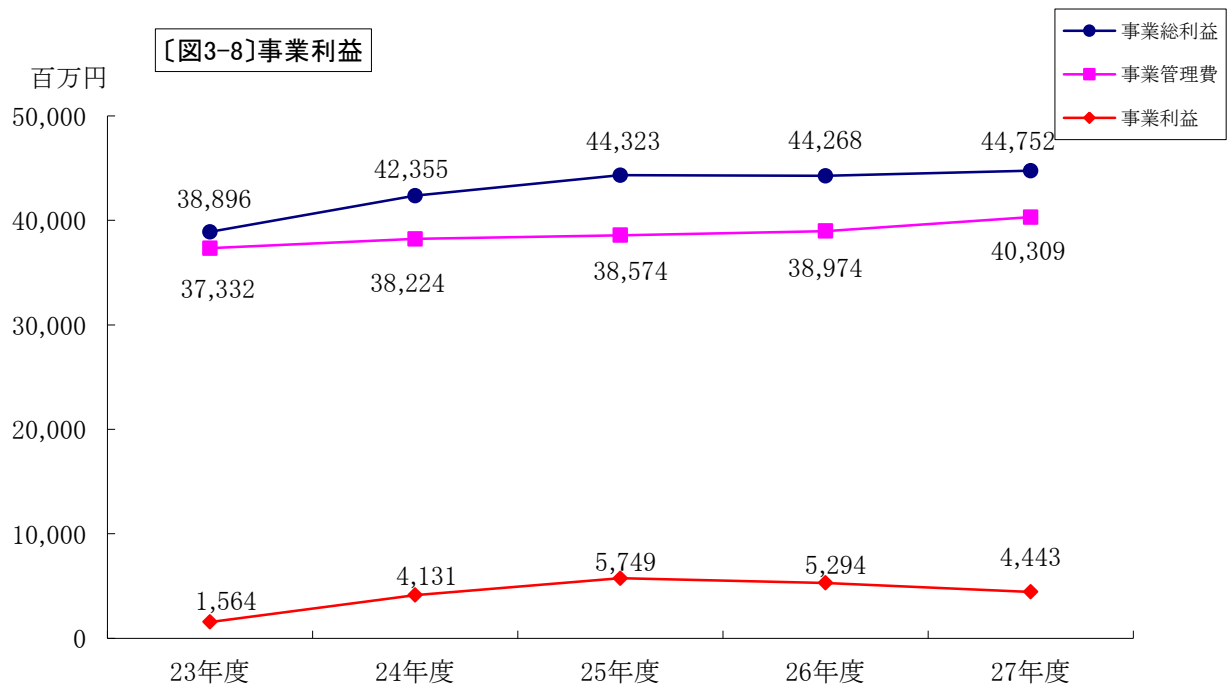

(注) (事業直接費用＋事業管理費＋事業外費用)／(事業収益＋事業外収益)×100

〔表3-3〕当期剰余金(損失金)

(単位:百万円)

| 区分 年度 | 当期剰余金 | | | 当期損失金 | | | 合計金額 |
|----------|-------|-------|-------|-------|-------|-------|-------|
| | 組合数 | 金額 | 1組合平均 | 組合数 | 金額 | 1組合平均 | |
| 23 | 15 | 3,586 | 239 | 2 | 3,789 | 1,895 | ▲ 203 |
| 24 | 16 | 4,843 | 303 | 1 | 731 | 731 | 1,771 |
| 25 | 17 | 8,947 | 526 | | | | 8,947 |
| 26 | 17 | 7,501 | 441 | | | | 7,501 |
| 27 | 16 | 5,231 | 327 | 1 | 45 | 45 | 5,186 |

〔表3-4〕当期未処分剰余金(未処理損失金)

(単位:百万円)

| 区分 年度 | 当期未処分剰余金 | | | 当期未処理損失金 | | | 合計金額 |
|----------|----------|-------|-------|----------|-------|-------|-------|
| | 組合数 | 金額 | 1組合平均 | 組合数 | 金額 | 1組合平均 | |
| 23 | 15 | 5,113 | 341 | 2 | 3,675 | 1,838 | 1,438 |
| 24 | 16 | 7,143 | 446 | 1 | 2,148 | 2,148 | 4,995 |
| 25 | 17 | 9,186 | 540 | | | | 9,186 |
| 26 | 17 | 9,587 | 564 | | | | 9,587 |
| 27 | 17 | 7,553 | 444 | | | | 7,553 |

4 主要事業

(1) 信用事業

ア 貯金

貯金月末平均残高は、前年度より 53,612 百万円増加（前年度比 3.1%増）し 1,798,911 百万円。内訳を見ると、要求払貯金、定期性預金ともに増加した。なお、貯金残高に占める定期性貯金の比率は、平成 27 年度において前年度と変わらず、56.1%となった。〔図 4-1 図 4-2〕

信用事業部門職員 1 人当たり貯金月末平均残高は、前年度より 14,586 千円増加し 1,419,819 千円となったが、依然として全国平均を大きく下回って推移している。〔図 4-3〕

正組合員 1 戸当たり貯金月末平均残高は、前年度より 623 千円増加し 14,924 千円となった。こちらも全国平均を大きく下回って推移している。〔図 4-4〕

イ 貸出金

貸出金月末平均残高は、前年度より 8,901 百万円増加（前年度比 2.5%増）し 358,354 百万円となった。〔図 4-5 図 4-6〕

信用事業部門職員 1 人当たり貸出金月末平均残高は、前年度より 1,474 千円増加し 282,837 千円となったが、依然として全国平均を大きく下回って推移している。〔図 4-7〕

正組合員 1 戸当たり貸出金月末平均残高は、前年度より 110 千円増加し 2,973 千円となり、こちらも全国平均を大きく下回って推移している。〔図 4-8〕

貸出金の貯金に占める割合（貯貸率）は、前年度より 0.1 ポイント減少し 19.9%となり、こちらも全国平均を下回って推移している。〔図 4-9〕

ウ 有価証券等

有価証券等（買入金銭債権及び金銭の信託を含む。）月末平均残高は、16,075 百万円減少（前年度比 22.5%減）の 55,378 百万円となった。〔図 4-10 図 4-11〕

構成比をみると、国債が最も大きい比率（45.6%）を占め、次いで地方債（27.2%）、政府保証債（14.3%）、金融債（7.3%）、社債（5.6%）の順となっている。〔図 4-12〕

また、有価証券等の貯金に占める割合（貯証率）は、前年度より 1.0 ポイント減少し 3.1%となった。〔図 4-13〕

エ 預金

預金月末平均残高は、前年度より 52,421 百万円増加（前年度比 4.0%増）し 1,372,223 百万円となった。〔図 4-14 図 4-15〕

オ 利回り

運用利回りは前年度を 0.02 ポイント上回り 0.95%、吸収利回りは前年度より 0.01 ポイント減少し 0.08%となった。この結果、運用利回りから吸収利回りを差し引いた運用収益率は、前年度より 0.03 ポイント増加し 0.87%となった。〔表 4-1〕

〔図4-1〕貯金月末平均残高及び定期性貯金比率

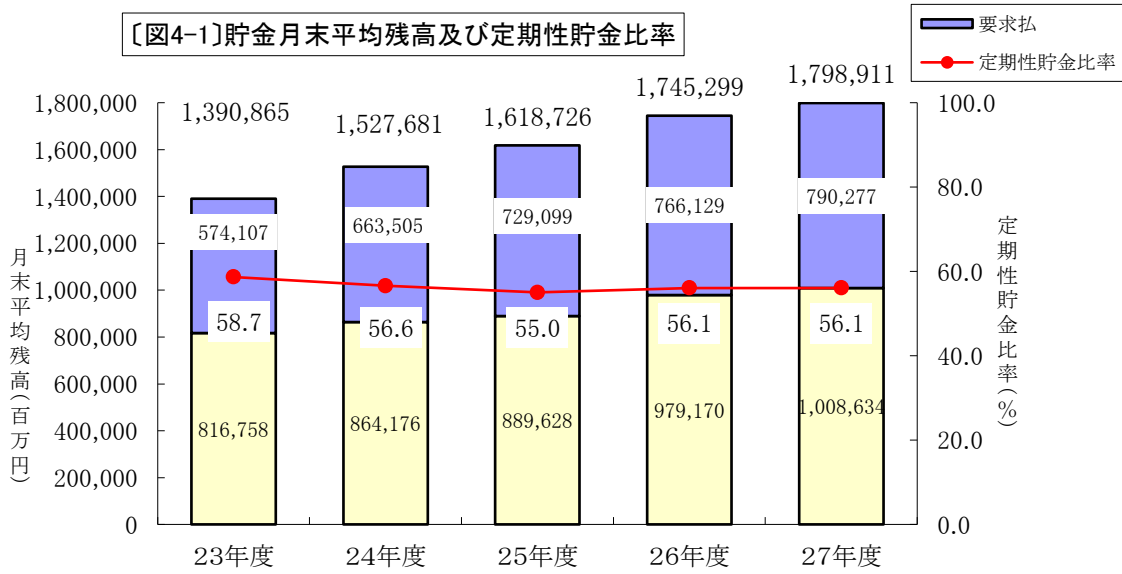

(注) 定期性貯金比率=定期性貯金月末平均残高/貯金月末平均残高×100

〔図4-2〕貯金月末平均残高対前年度伸び率

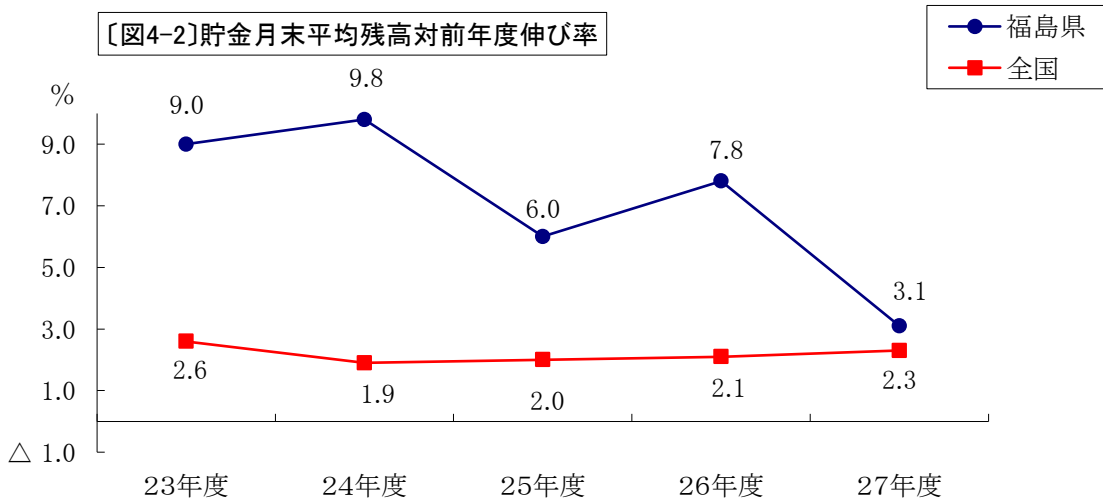

〔図4-3〕信用事業部門職員1人当たり貯金月末平均残高

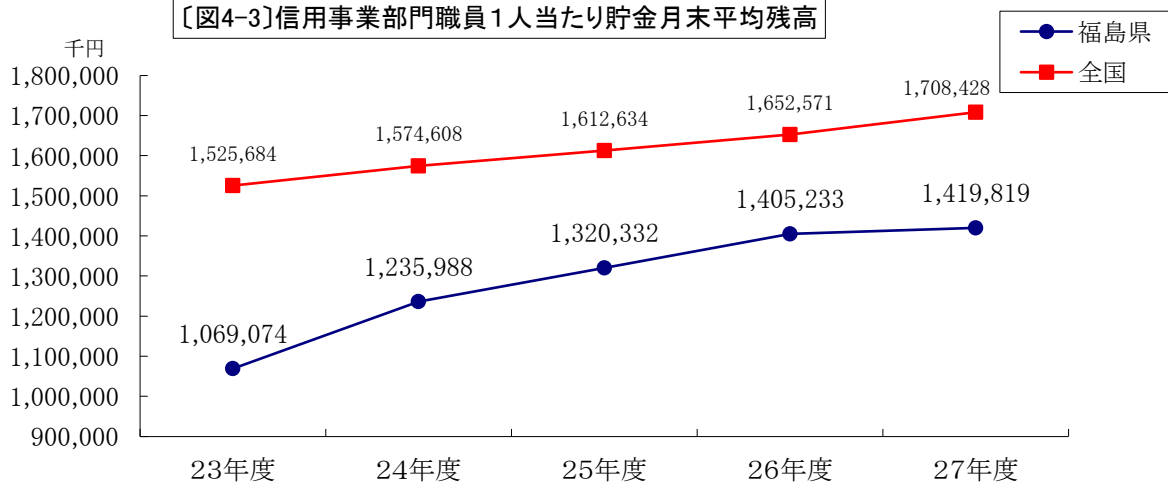

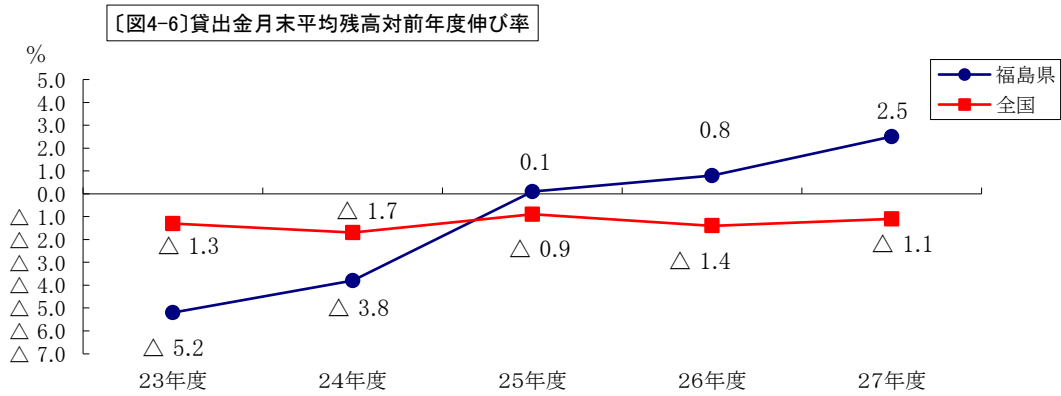
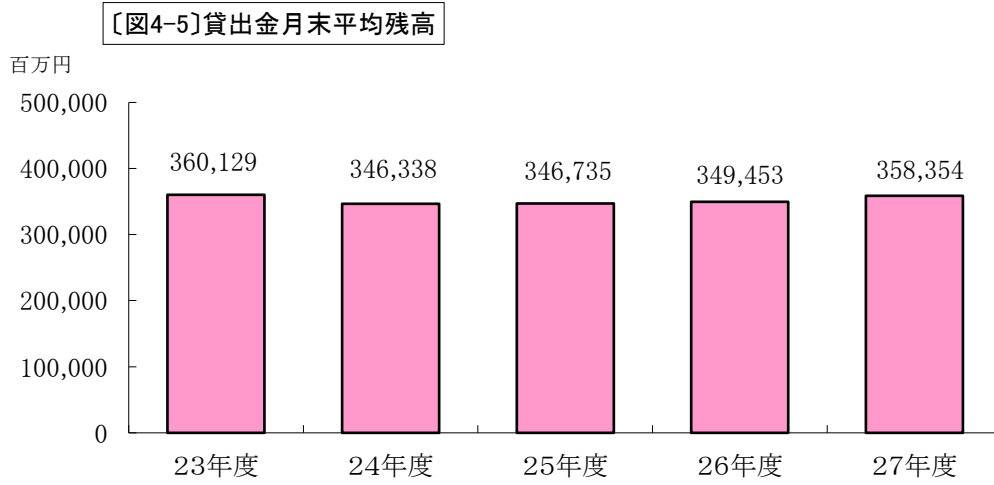
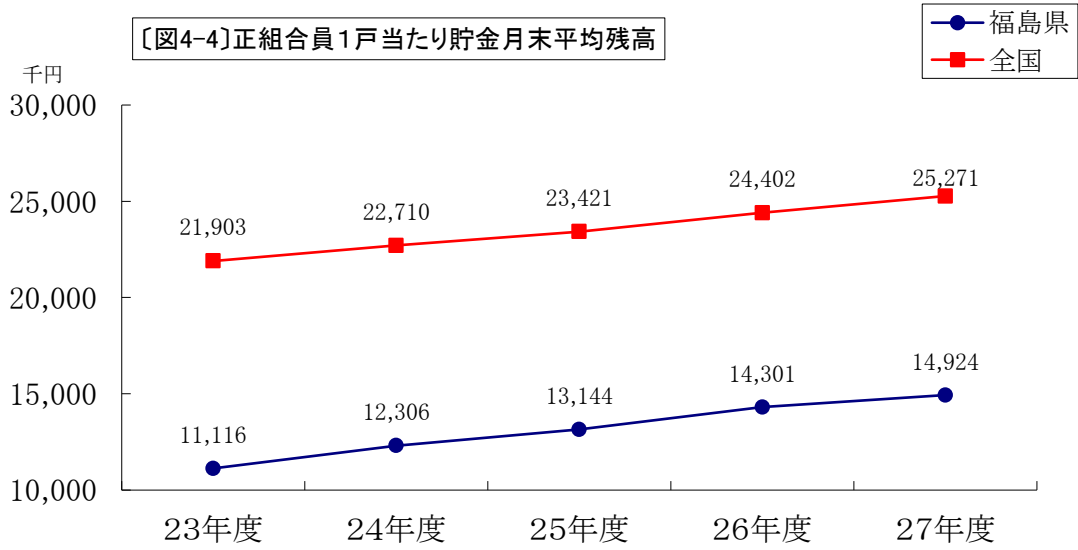

〔図4-7〕信用事業部門職員1人当たり貸出金月末平均残高

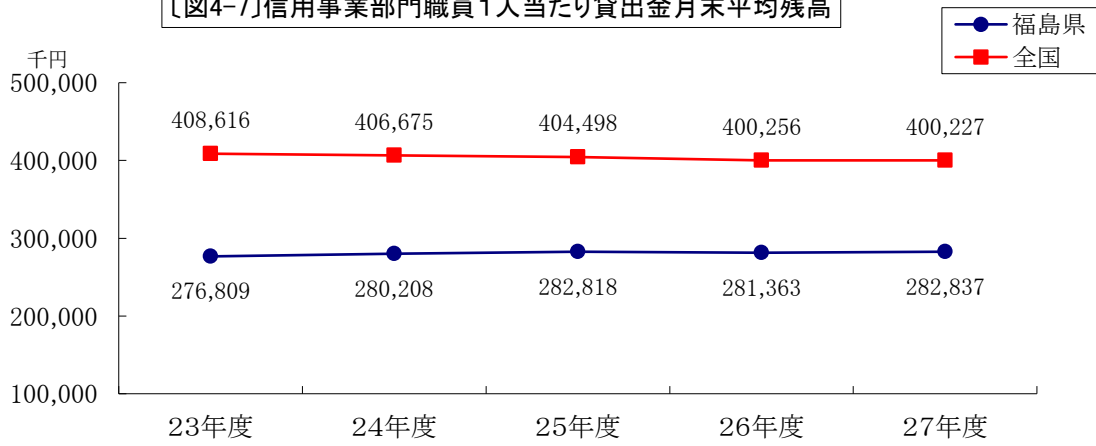

〔図4-8〕正組合員1戸当たり貸出金月末平均残高

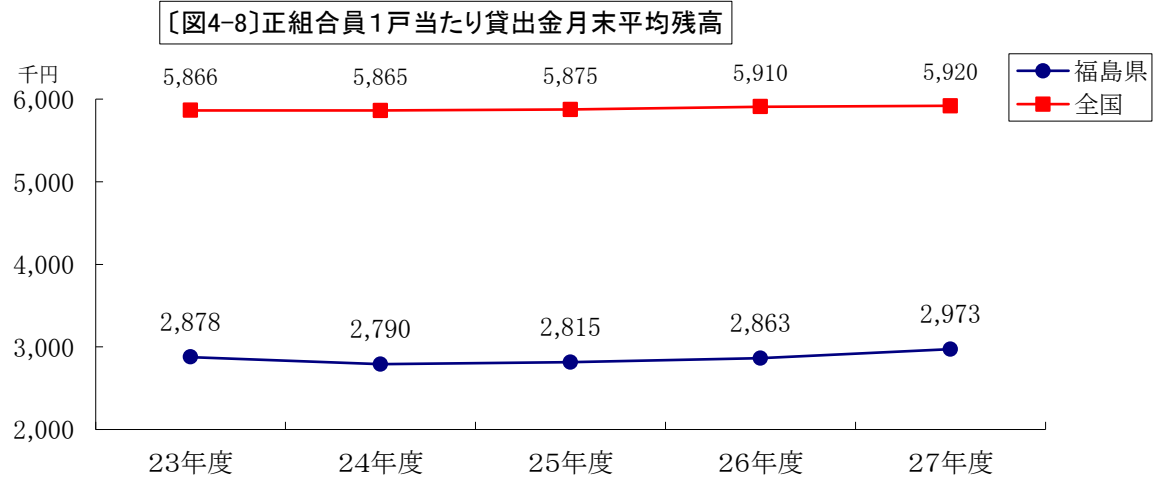

〔図4-9〕貯貸率

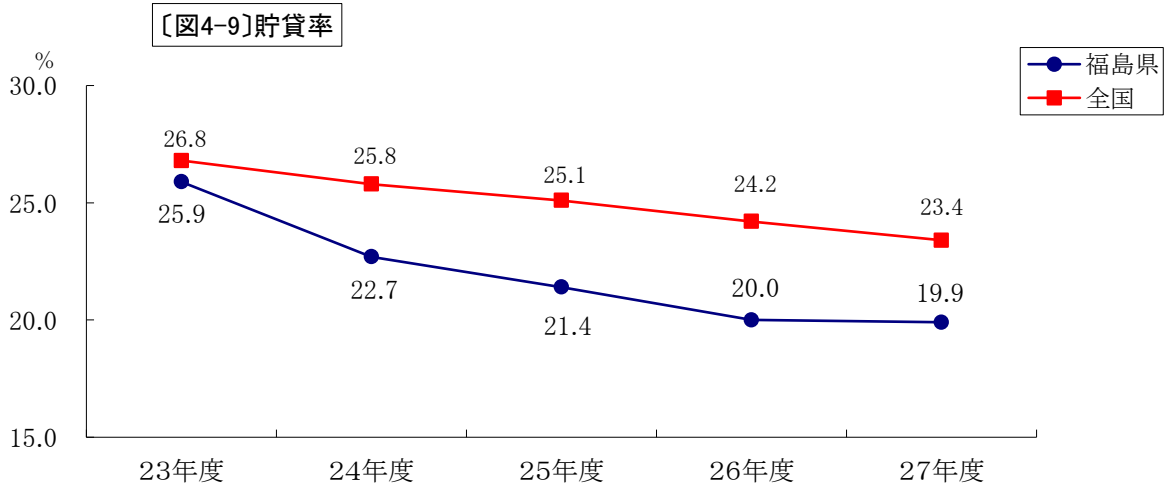

(注) 貸出金月末平均残高 / 貯金月末平均残高 × 100

百万円 [図4-10]有価証券等月末平均残高

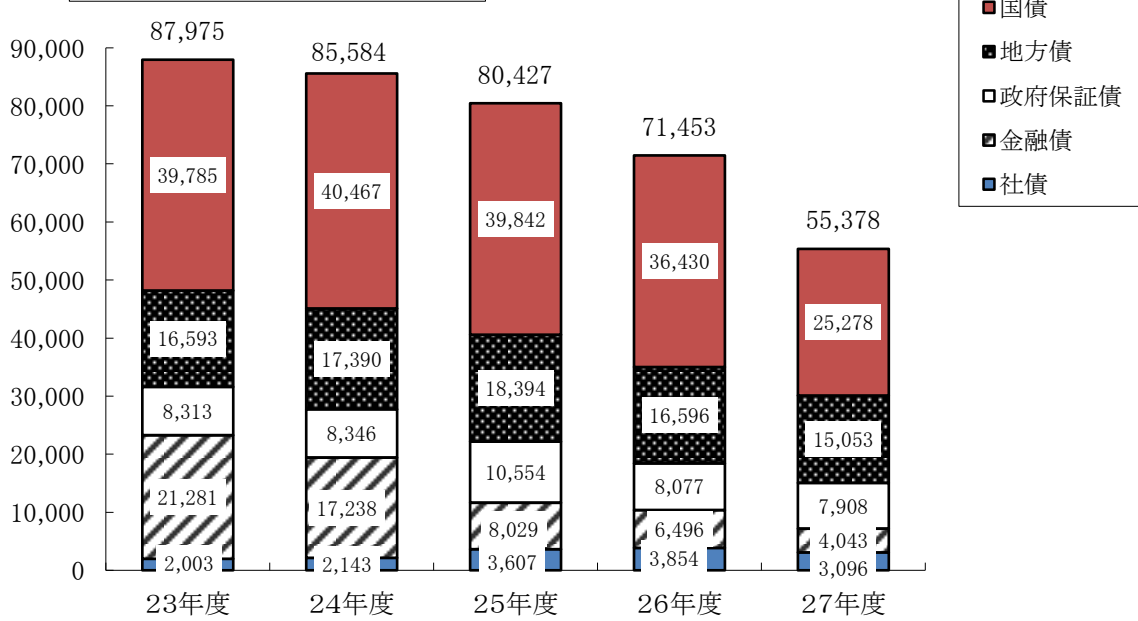

[図4-11]有価証券等月末平均残高対前年度伸び率

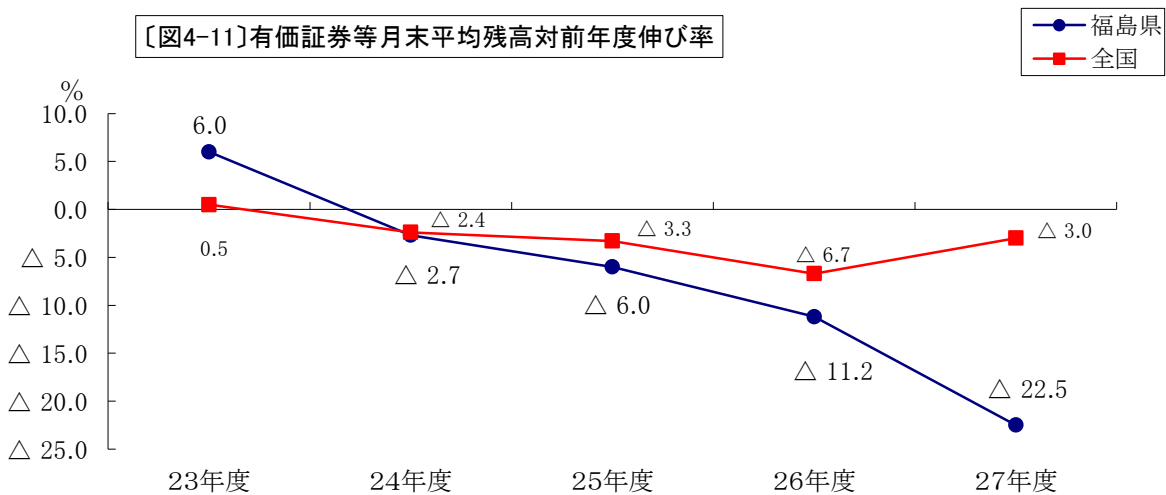

[図4-12]有価証券等月末平均残高種類別構成比

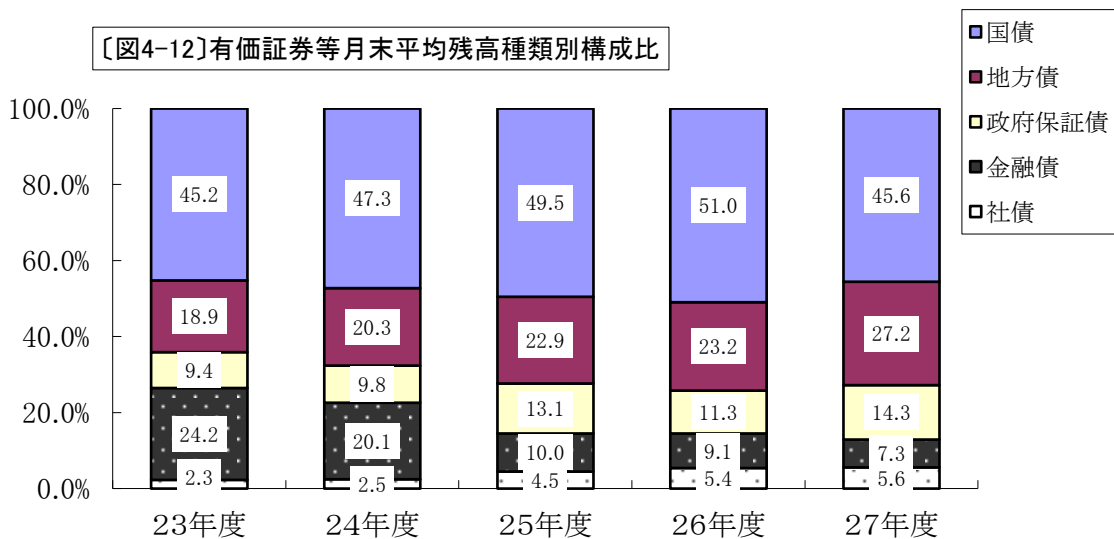

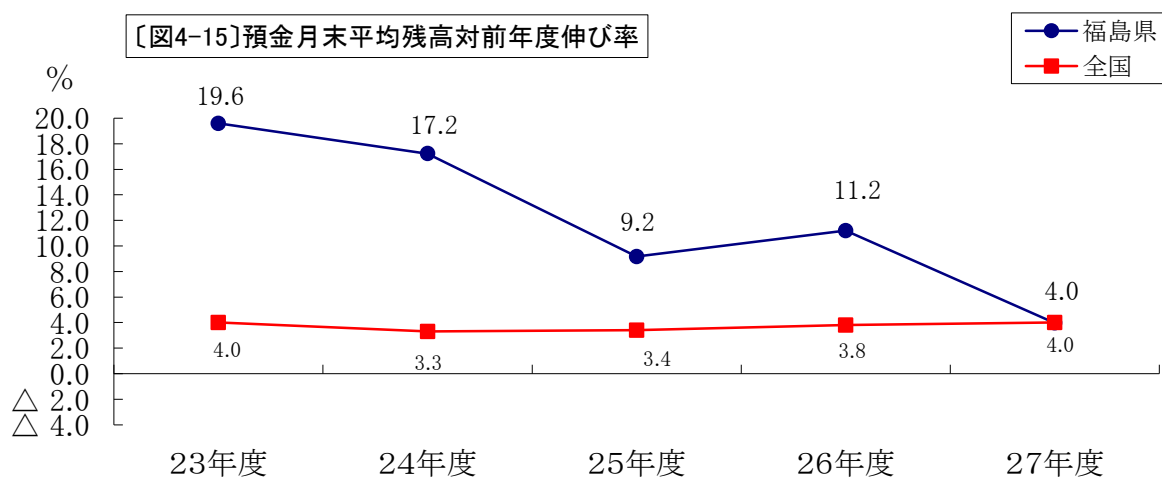
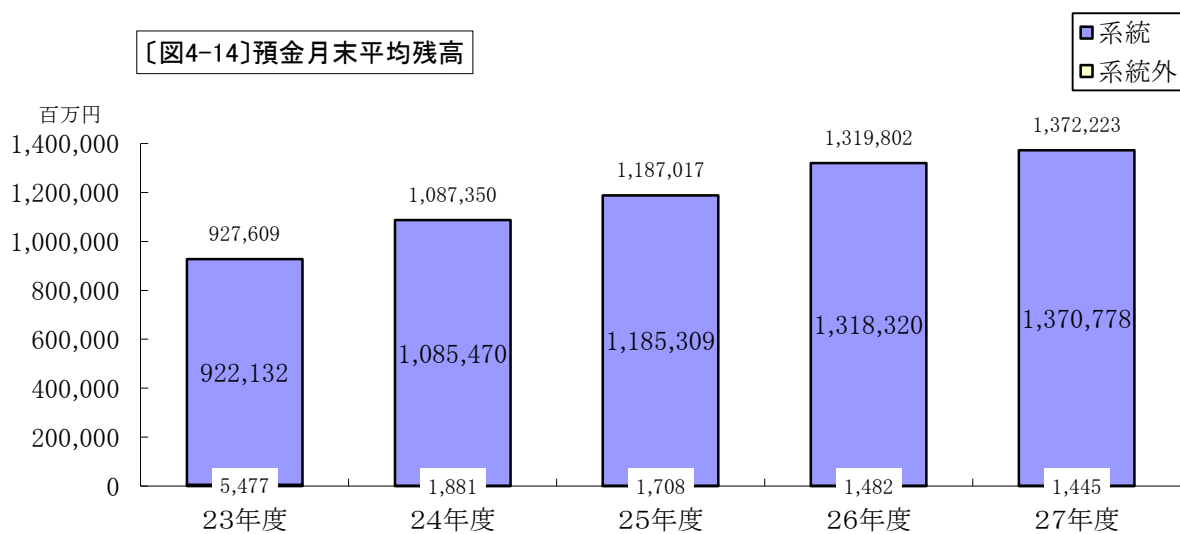
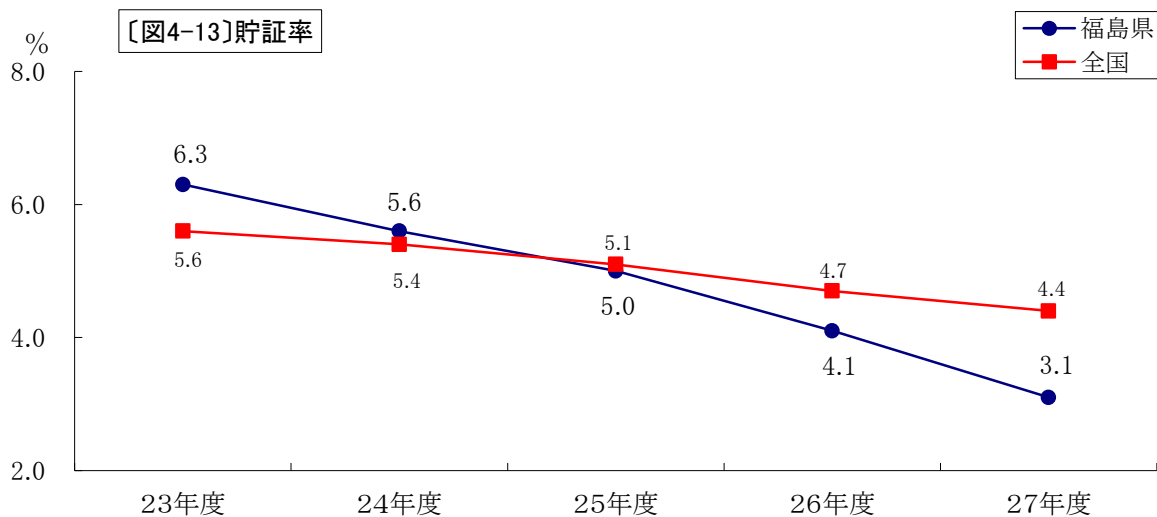

(注) 有価証券等月末平均残高／貯金月末平均残高×100

〔表4-1〕利回り

(単位:%)

| 年度 項目 | 23年度 | 24年度 | 25年度 | 26年度 | 27年度 |
|------------|----------------|----------------|----------------|----------------|----------------|
| 運用利回り(A) | 1.17 (0.97) | 1.08 (0.93) | 0.99 (0.90) | 0.93 (0.87) | 0.95 (0.83) |
| 預金 | 0.73 (0.56) | 0.70 (0.56) | 0.65 (0.57) | 0.64 (0.57) | 0.65 (0.57) |
| 有価証券 | 1.26 (1.39) | 1.23 (1.33) | 1.18 (1.33) | 1.16 (1.30) | 1.18 (1.28) |
| 貸出金 | 2.30 (1.93) | 2.21 (1.84) | 2.09 (1.74) | 1.97 (1.66) | 1.95 (1.58) |
| 吸収利回り(B) | 0.12 (0.12) | 0.10 (0.11) | 0.08 (0.10) | 0.09 (0.10) | 0.08 (0.11) |
| 貯金 | 0.12 (0.12) | 0.10 (0.10) | 0.08 (0.10) | 0.09 (0.10) | 0.08 (0.10) |
| 借入金 | 0.74 (1.09) | 0.41 (0.90) | 0.36 (0.81) | 0.33 (0.73) | 0.20 (0.66) |
| 運用収益率(A-B) | 1.05 (0.85) | 0.98 (0.82) | 0.91 (0.80) | 0.84 (0.77) | 0.87 (0.72) |

(注) 1 各項目下段の()内書きは全国平均

2 運用利回り=(預金利息+有価証券利息配当金+貸出金利息)

$$\frac{\text{預金月末平残} + \text{有価証券等月末平残} + \text{貸出金月末平残}}{\text{預金月末平残} + \text{有価証券等月末平残} + \text{貸出金月末平残}} \times 100$$

預金利回り=預金利息/預金月末平残×100

有価証券利回り=有価証券利息配当金/有価証券等月末平残×100

貸出金利回り=貸出金利息/貸出金月末平残×100

吸収利回り=(貯金利息+給付補てん備金繰入+譲渡性貯金利息+借入金利息)

$$\frac{\text{貯金月末平残} + \text{借入金月末平残}}{\text{貯金月末平残} + \text{借入金月末平残}} \times 100$$

貯金利回り=(貯金利息+給付補てん備金繰入+譲渡性貯金利息)/貯金月末平残×100

借入金利回り=借入金利息/借入金月末平残×100

(2) 共済事業

長期共済（年金共済を除く。）保有高は、前年度より 222,690 百万円減少（前年度比 2.8%減）し 7,672,574 百万円となり、17 年度以降減少傾向にある。〔図 4-16〕

共済事業部門職員 1 人当たり保有高は、前年度より 26,752 万円減少し 670,094 万円となっている。〔図 4-17〕

正組合員 1 戸当たり保有高は、前年度より 104 万円減少し 6,365 万円となっている。

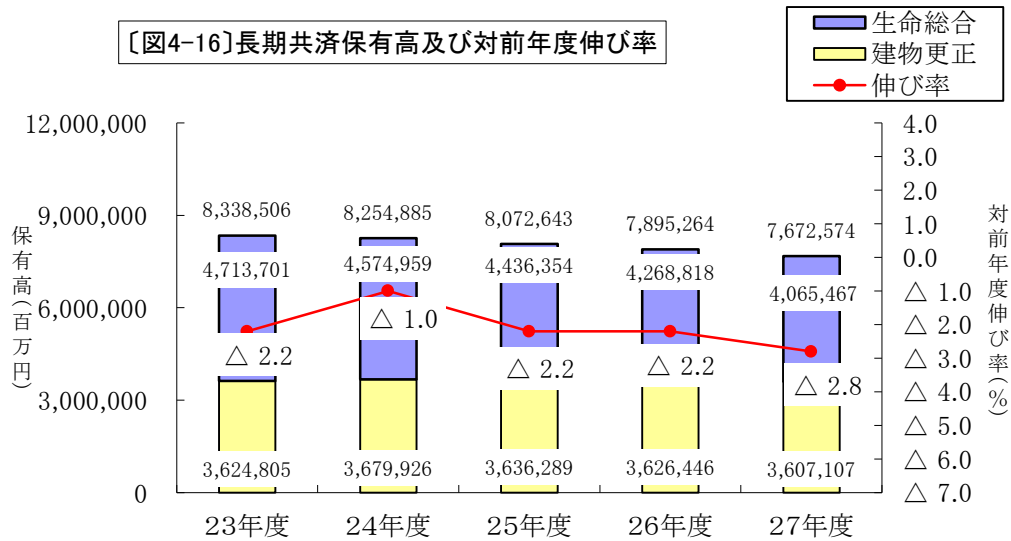

(注) 年金共済の年金年額を除き、年金共済に付加された定期特約金額を含む。

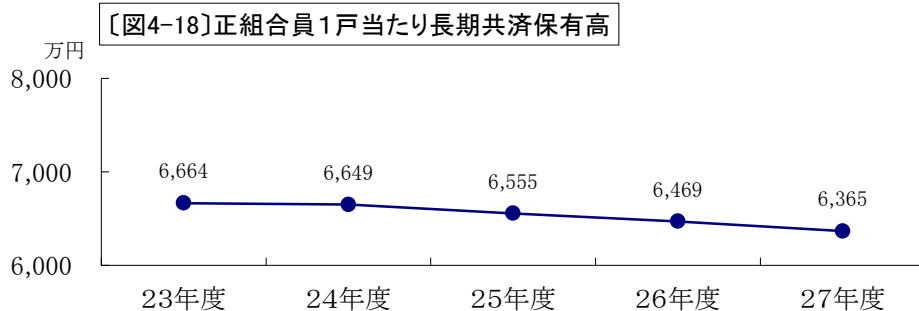
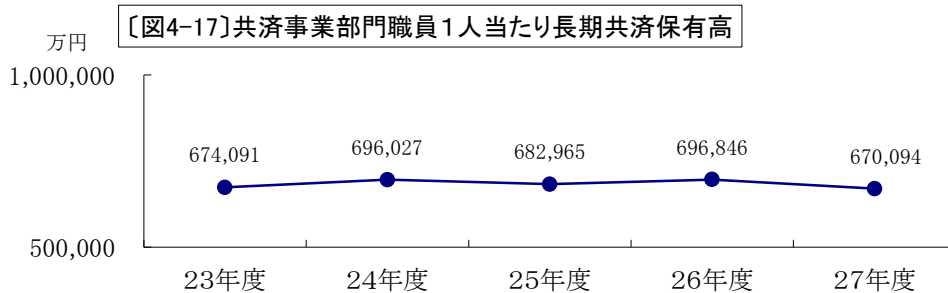

※ 長期共済保有高の数値は業務報告書から抜粋

(3) 購買事業

購買品供給高は、前年度より 4,171 百万円減少（前年度比 7.4%減）し 52,570 百万円となった。

〔表 4-2 図 4-19〕

品目別供給高をみると、生産資材が 3,375 百万円減少（同 8.0%減）し 38,754 百万円、生活物資が 796 百万円減少（同 5.4%減）し 13,816 百万円となっている。〔表 4-2 図 4-20〕

購買事業部門職員 1 人当たり購買品供給高は、7,624 千円減少し、76,188 千円となった。

〔図 4-21〕

正組合員 1 戸当たり生産資材供給高は、前年度より 23 千円減少し、322 千円となった。

〔図 4-22〕

なお、購買手数料率は、前年度より 0.61%増加し、13.69%となった。

〔図 4-23〕

〔表4-2〕購買事業の状況及び購買品供給高の推移

(単位:百万円、%)

| 品目 | 区分・年度 | 受入額 | | 供給高 | | 利益 | 利益率 | |
|------|--------|--------|-------|--------|--------|-------|-------|-------|
| | | 系統利用額 | 利用率 | 構成比 | | | | |
| 生産資材 | 肥料 | 7,334 | 6,415 | 87.5 | 8,892 | 16.9 | 1,315 | 17.92 |
| | 農薬 | 5,035 | 3,999 | 79.4 | 5,897 | 11.2 | 809 | 16.08 |
| | 飼料 | 2,918 | 1,939 | 66.5 | 3,102 | 5.9 | 179 | 6.14 |
| | 農業機械 | 2,251 | 1,674 | 74.4 | 2,558 | 4.9 | 318 | 14.14 |
| | 燃料 | 5,974 | 4,833 | 80.9 | 6,733 | 12.8 | 740 | 12.39 |
| | 自動車 | 406 | 16 | 4.0 | 438 | 0.8 | 34 | 8.43 |
| | その他 | 9,740 | 6,813 | 69.9 | 11,133 | 21.2 | 1,359 | 13.96 |
| 小計 | 33,658 | 25,690 | 76.3 | 38,754 | 73.7 | 4,755 | 14.13 | |
| 生活物資 | 食料品 | 2,803 | 2,058 | 73.4 | 3,401 | 6.5 | 615 | 21.93 |
| | その他 | 8,580 | 6,803 | 79.3 | 10,414 | 19.8 | 1,830 | 21.32 |
| | 小計 | 11,383 | 8,861 | 77.8 | 13,816 | 26.3 | 2,444 | 21.47 |
| 合計 | 45,041 | 34,551 | 76.7 | 52,570 | 100.0 | 7,199 | 15.98 | |

(単位:百万円、%)

| 品目 | 区分・年度 | 23 年度 | | 24 年度 | | 25 年度 | | 26 年度 | | 27 年度 | |
|------|--------|--------|--------|--------|--------|--------|--------|--------|--------|--------|--------|
| | | 供給高 | 伸び率 | 供給高 | 伸び率 | 供給高 | 伸び率 | 供給高 | 伸び率 | 供給高 | 伸び率 |
| 生産資材 | 肥料 | 6,834 | ▲ 22.6 | 9,985 | 46.1 | 9,562 | ▲ 4.2 | 8,694 | ▲ 9.1 | 8,892 | 2.3 |
| | 農薬 | 5,090 | ▲ 20.9 | 5,515 | 8.3 | 5,764 | 4.5 | 5,801 | 0.6 | 5,897 | 1.7 |
| | 飼料 | 2,527 | ▲ 9.6 | 3,160 | 25.0 | 3,364 | 6.5 | 3,296 | ▲ 2.0 | 3,102 | ▲ 5.9 |
| | 農業機械 | 2,224 | ▲ 11.5 | 3,708 | 66.7 | 3,014 | ▲ 18.7 | 2,631 | ▲ 12.7 | 2,558 | ▲ 2.8 |
| | 燃料 | 7,474 | ▲ 5.5 | 9,221 | 23.4 | 9,504 | 3.1 | 8,956 | ▲ 5.8 | 6,733 | ▲ 24.8 |
| | 自動車 | 521 | ▲ 21.4 | 548 | 5.2 | 521 | ▲ 4.9 | 520 | ▲ 0.2 | 438 | ▲ 15.8 |
| | その他 | 8,357 | ▲ 9.8 | 9,805 | 17.3 | 10,162 | 3.6 | 12,231 | 20.4 | 11,133 | ▲ 9.0 |
| 小計 | 33,027 | ▲ 14.0 | 41,941 | 27.0 | 41,890 | ▲ 0.1 | 42,129 | 0.6 | 38,754 | ▲ 8.0 | |
| 生活物資 | 食料品 | 3,767 | ▲ 19.1 | 3,643 | ▲ 3.3 | 3,654 | 0.3 | 3,470 | ▲ 5.0 | 3,401 | ▲ 2.0 |
| | その他 | 11,925 | ▲ 3.7 | 11,404 | ▲ 4.4 | 11,777 | 3.3 | 10,414 | ▲ 11.6 | 10,414 | 0.0 |
| | 小計 | 15,691 | ▲ 7.9 | 15,047 | ▲ 4.1 | 15,431 | 2.6 | 14,612 | ▲ 5.3 | 13,816 | ▲ 5.4 |
| 合計 | 48,719 | ▲ 12.1 | 56,988 | 17.0 | 57,321 | 0.6 | 56,741 | ▲ 1.0 | 52,570 | ▲ 7.4 | |

〔図4-19〕購買品供給高対前年度伸び率

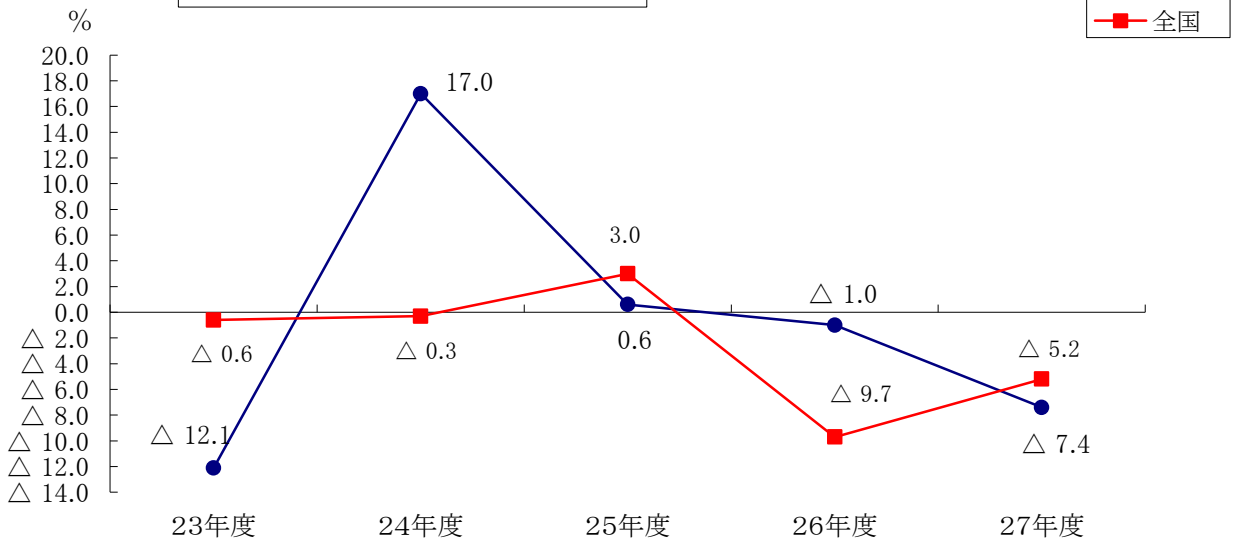

〔図4-20〕購買品品目別供給高

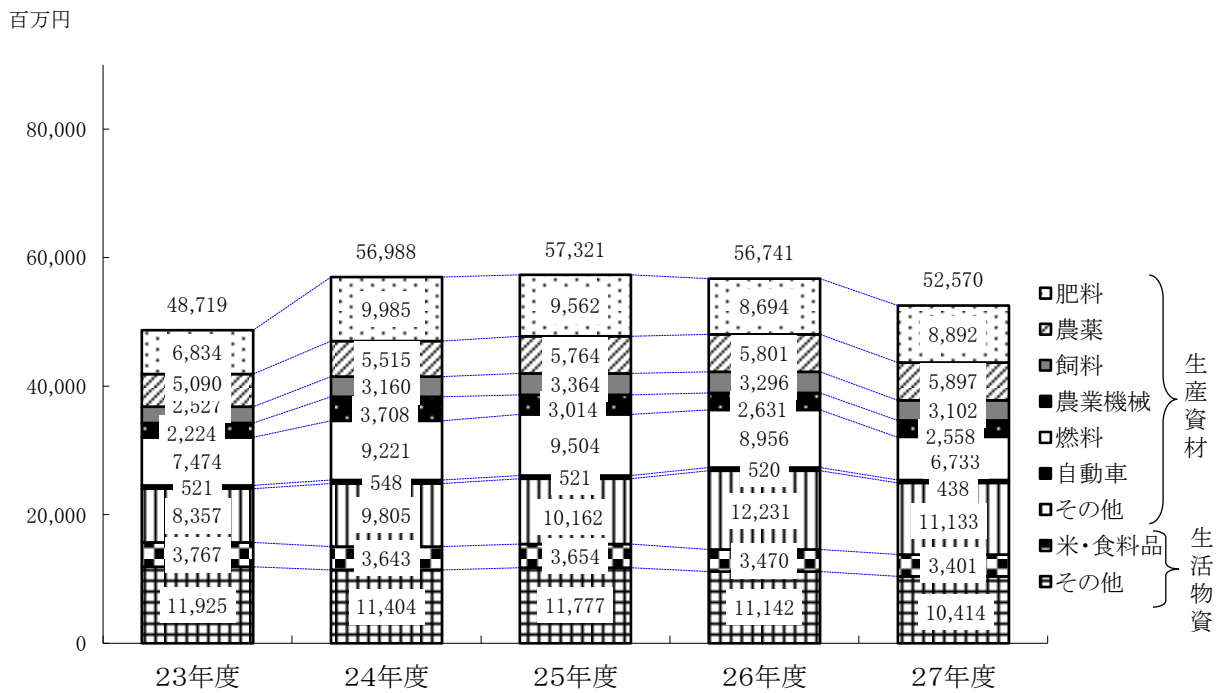

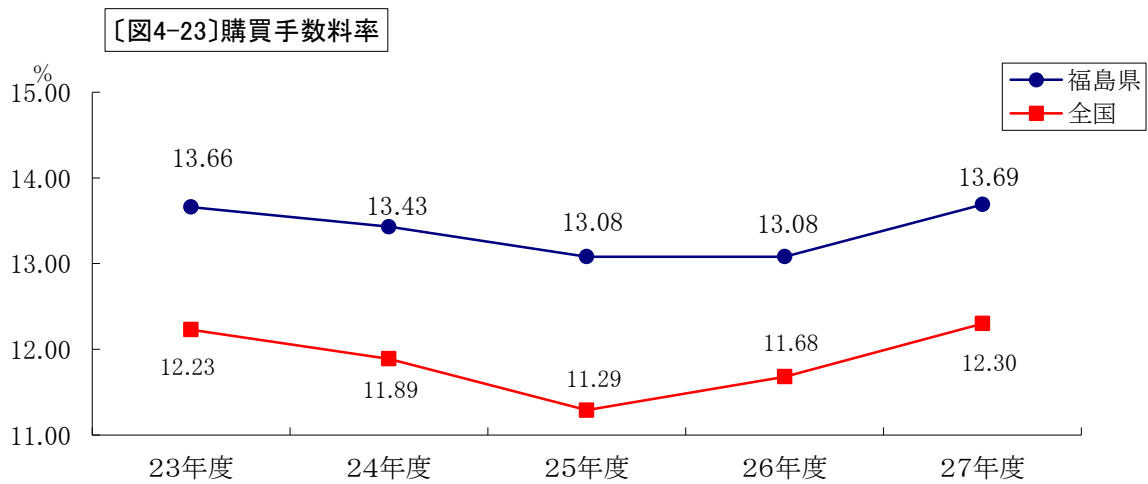
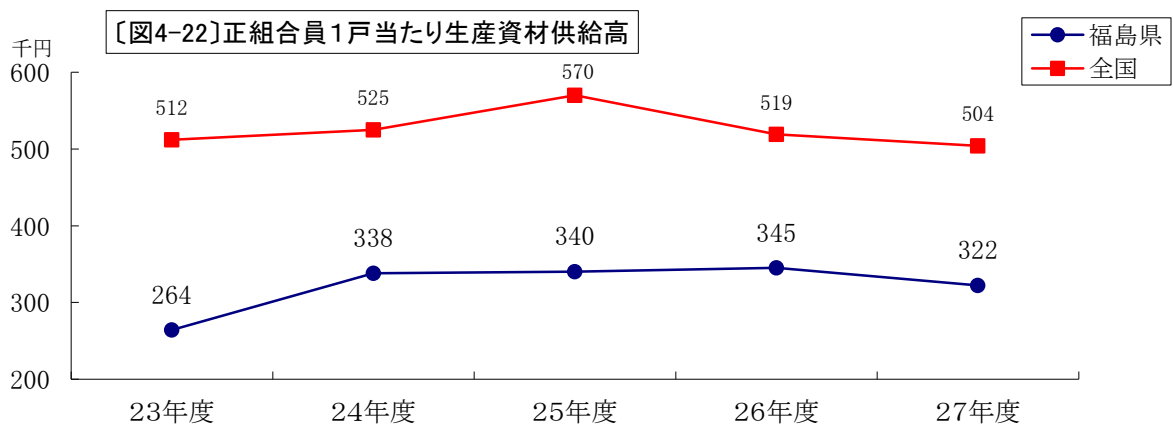
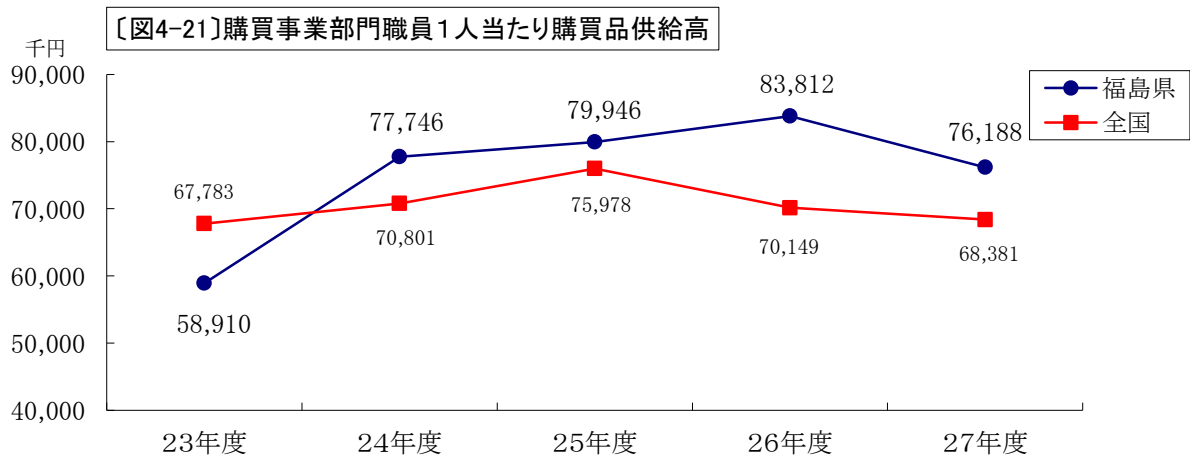

(4) 販売事業

販売品販売高は、前年度より 2,001 百万円増加（前年度比 2.4%増）し 83,807 百万円となった。〔表 4-3 図 4-24〕

品目別販売高の推移をみると、米が、前年度より 948 百万円減少（同 2.7%減）し 33,690 百万円、野菜が、前年度より 60 百万円増加（同 0.3%増）し 19,099 百万円、果実が、1,648 百万円増加（同 18.0%増）し 10,797 百万円となった。

〔表 4-3 図 4-25〕

販売事業部門職員 1 人当たり販売品販売高は、前年度より 4,896 千円減少し 221,712 千円となった。また、正組合員 1 戸当たり販売品販売高は、前年度より 25 千円増加し 695 千円となっている。〔図 4-26 図 4-27〕

販売手数料率は、前年度を 0.56 ポイント上回り 4.87%となり、全国平均より非常に高い水準で推移している。〔図 4-28〕

〔表4-3〕販売事業の状況及び販売品販売高の推移

(単位:百万円、%)

| 区分・年度 品目 | 販売高 | | | 販売高 品目別 構成比 | 手数料 | 手数料率 |
|-------------|--------|--------|------|-------------------|-------|------|
| | 系統利用額 | 利用率 | | | | |
| 米 | 33,690 | 22,421 | 66.6 | 40.2 | 2,592 | 7.70 |
| 野菜 | 19,099 | 18,271 | 95.7 | 22.8 | 567 | 2.97 |
| 果実 | 10,797 | 10,344 | 95.8 | 12.9 | 316 | 2.92 |
| その他農産物 | 6,469 | 3,992 | 61.7 | 7.7 | 388 | 6.00 |
| 畜産物 | 13,753 | 13,613 | 99.0 | 16.4 | 215 | 1.56 |
| 合計 | 83,807 | 68,642 | 81.9 | 100.0 | 4,078 | 4.87 |

(単位:百万円、%)

| 区分・年度 品目 | 23年度 | | 24年度 | | 25年度 | | 26年度 | | 27年度 | |
|-------------|--------|--------|--------|--------|--------|-------|--------|-------|--------|-------|
| | 販売高 | 伸び率 | 販売高 | 伸び率 | 販売高 | 伸び率 | 販売高 | 伸び率 | 販売高 | 伸び率 |
| 米 | 27,656 | ▲ 34.7 | 37,000 | 33.8 | 36,005 | ▲ 2.7 | 34,638 | ▲ 3.8 | 33,690 | ▲ 2.7 |
| 野菜 | 18,417 | ▲ 16.2 | 15,714 | ▲ 14.7 | 20,019 | 27.4 | 19,039 | ▲ 4.9 | 19,099 | 0.3 |
| 果実 | 8,483 | ▲ 36.9 | 8,724 | 2.8 | 9,446 | 8.3 | 9,149 | ▲ 3.1 | 10,797 | 18.0 |
| その他農産物 | 5,648 | ▲ 23.4 | 5,922 | 4.9 | 6,124 | 3.4 | 6,772 | 10.6 | 6,469 | ▲ 4.5 |
| 畜産物 | 8,450 | ▲ 19.3 | 8,797 | 4.1 | 11,280 | 28.2 | 12,207 | 8.2 | 13,753 | 12.7 |
| 合計 | 68,654 | ▲ 28.2 | 76,156 | 10.9 | 82,874 | 8.8 | 81,806 | ▲ 1.3 | 83,807 | 2.4 |

〔図4-24〕販売品販売高対前年度伸び率

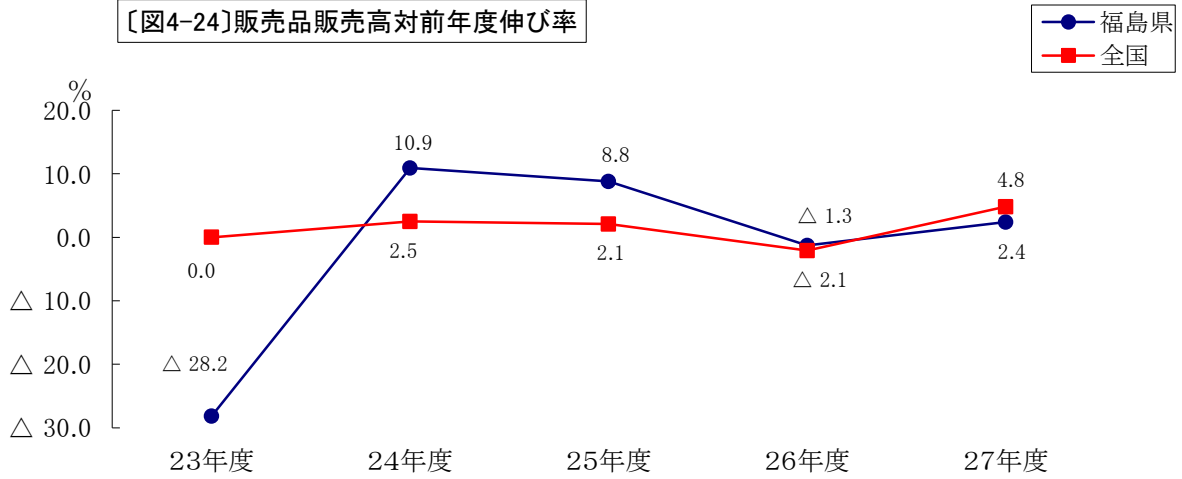

〔図4-25〕販売品品目別販売高

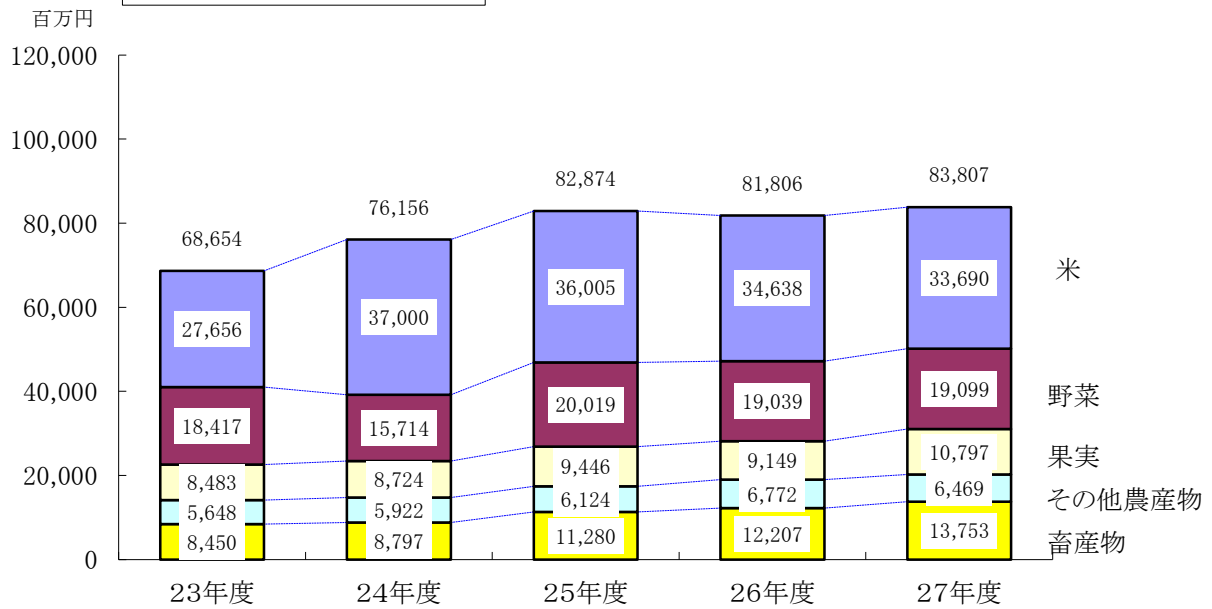

〔図4-26〕販売事業部門職員1人当たり販売品販売高

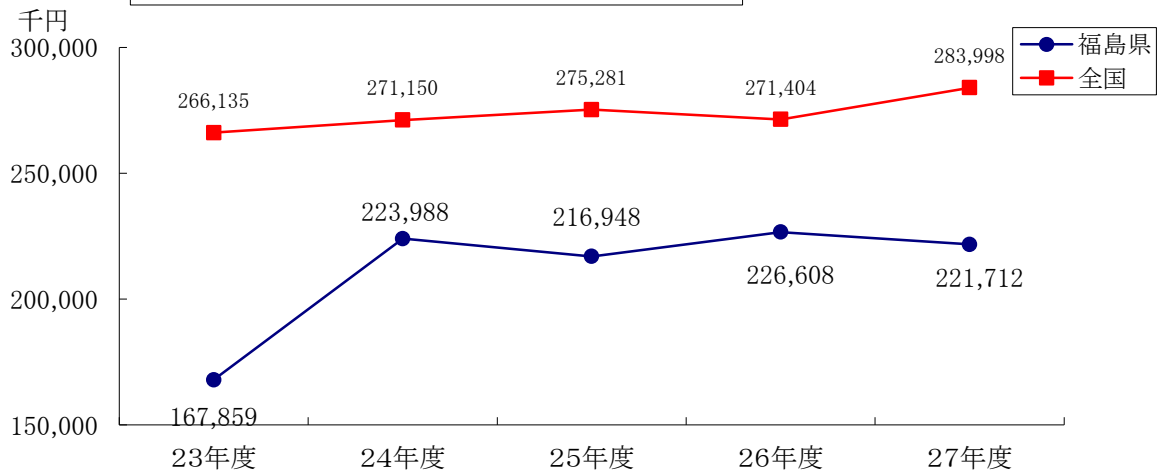

〔図4-27〕正組合員1戸当たり販売品販売高

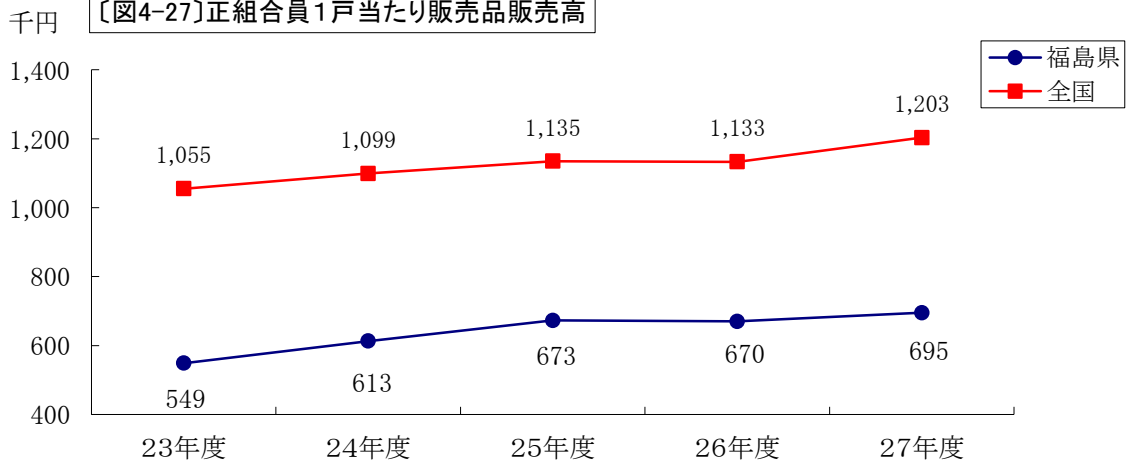

〔図4-28〕販売手数料率

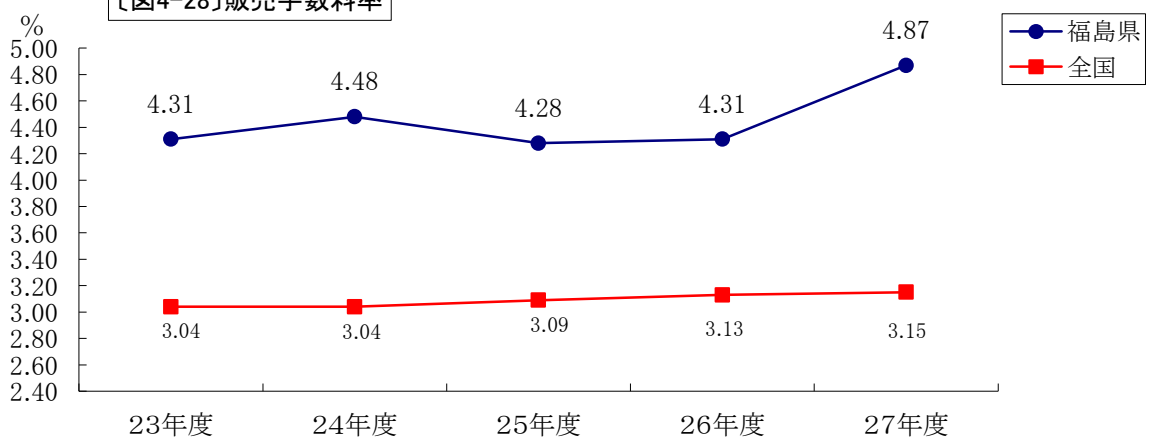

(5) 指導事業

営農指導員は前年度より18人減少して399人となった。

[表4-4]

また、営農指導員1人当たり正組合員戸数は、前年度より9戸増加して、302戸となり、全国平均より高い水準で推移している。

[図4-29]

[表4-4]営農指導員数

(単位:人)

| 区分 | | 年度 | 23年度 | 24年度 | 25年度 | 26年度 | 27年度 |
|-------|--------|----|------|------|------|------|------|
| | | | | | | | |
| 営農指導員 | 総数 | | 388 | 385 | 395 | 417 | 399 |
| | 1組合平均 | | 22.8 | 22.6 | 23.2 | 24.5 | 23.5 |
| | 未設置組合数 | | 0 | 1 | 0 | 0 | 0 |

[図4-29]営農指導員1人当たり正組合員戸数

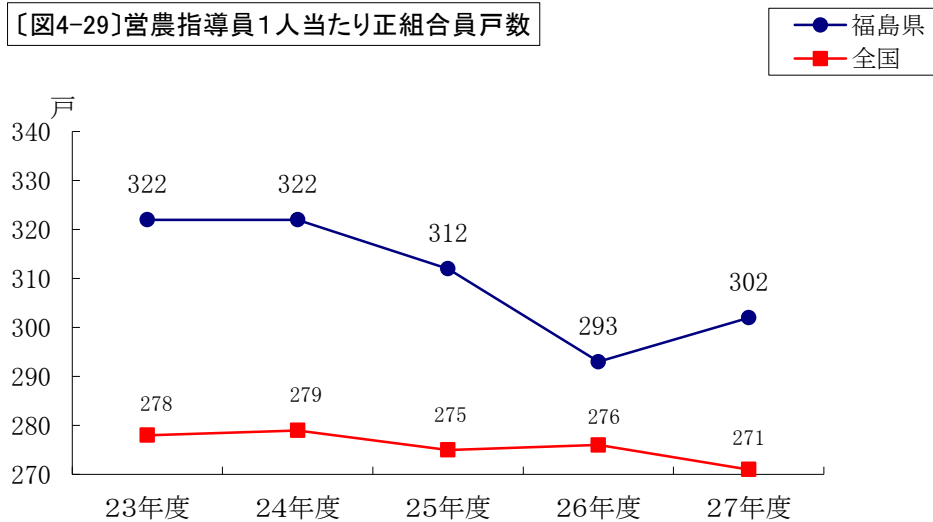

Ⅲ 総合農協・連合会等一覧表

1 総合農協所在地等(平成28年2月29日現在)

| 農林事務所 | 組 合 名 | 所 在 地 | 電話番号 | 組合長氏名 |
|-------|--------|--|------------------------------|--------|
| 県北 | 新ふくしま | 960-0185 福島市北矢野目字原田東1-1 | 024-554-5500 | 菅野 孝志 |
| | 伊達みらい | 960-0617 伊達市保原町字7丁目33-3 | 024-575-0100 | 安彦 慶一 |
| | みちのく安達 | 969-1164 本宮市本宮字戸崎41 | 0243-24-1441 | 鈴木 利英 |
| 県中 | 郡山市 | 963-8502 郡山市朝日2-14-7 | 024-922-3733 | 結城 政美 |
| | すかがわ岩瀬 | 962-0839 須賀川市大町85 | 0248-76-7111 | 橋本 正和 |
| | あぶくま石川 | 963-7857 石川郡石川町字当町109-8 | 0247-26-3101 | 高原 喜國 |
| | たむら | 963-4396 田村市船引町船引字南町通160 | 0247-82-1212 | 管野 啓二 |
| 県南 | 白河 | 961-8585 白河市弥次郎窪29-1 | 0248-22-5151 | 薄井 惣吉 |
| | 東西しらかわ | 961-0416 白河市表郷金山字長者久保2 | 0248-32-1031 | 鈴木 昭雄 |
| 会津 | あいづ | 965-0025 会津若松市扇町35-1 | 0242-37-2222 | 鹿目 光一 |
| | 会津いいで | 966-0914 喜多方市豊川町米室字三本杉4984-1 | 0241-21-1800 | 長谷川 一雄 |
| | 会津みどり | 969-6544 河沼郡会津坂下町字東南町裏甲3985-1 | 0242-83-2424 | 長谷川 正市 |
| 南会津 | 会津みなみ | 967-0004 南会津郡南会津町田島字行司76 | 0241-63-1155 | 星 安博 |
| 相双 | そうま | 979-2442 南相馬市鹿島区横手字川原185-1 | 0244-67-2551 | 今村 秀身 |
| | ふたば | 979-1308 双葉郡大熊町大字下野上字大野398 (960-0294 福島市飯坂町平野字三枚長1-1) | 0240-31-1131 024-554-3095 | 篠木 弘 |
| いわき | いわき市 | 970-8033 いわき市自由ヶ丘39-2 | 0246-28-9100 | 馬上 威 |
| | いわき中部 | 971-8101 いわき市小名浜字蛭川南77 | 0246-53-4865 | 酒井 順司 |

| 区分 | | 事業区域 | |
|----|----|------|-------------------------------------|
| 規模 | 地帯 | | |
| 5 | 4 | A | 福島市、川俣町 |
| 5 | 4 | A | 伊達市、桑折町、国見町、福島市の一部 |
| 5 | 4 | A | 二本松市、大玉村、本宮市 |
| 5 | 4 | B | 郡山市 |
| 5 | 4 | A | 須賀川市、鏡石町、天栄村 |
| 5 | 4 | A | 石川町、玉川村、平田村、浅川町、古殿町 |
| 5 | 4 | A | 田村市、三春町、小野町 |
| 5 | 4 | A | 白河市、西郷村、泉崎村、中島村、矢吹町の一部 |
| 5 | 4 | A | 矢吹町の一部、棚倉町、矢祭町、塙町、鮫川村、白河市の一部、天栄村の一部 |
| 5 | 4 | A | 会津若松市、磐梯町、猪苗代町 |
| 5 | 3 | A | 喜多方市、北塩原村、西会津町 |
| 5 | 4 | A | 会津坂下町、柳津町、湯川村、三島町、金山町、昭和村、会津美里町 |
| 4 | 3 | A | 下郷町、檜枝岐村、只見町、南会津町 |
| 5 | 4 | A | 相馬市、南相馬市、新地町、飯舘村 |
| 5 | 4 | A | 広野町、檜葉町、富岡町、川内村、大熊町、双葉町、浪江町、葛尾村 |
| 5 | 4 | B | いわき市 |
| 2 | 4 | B | いわき市 |

(注) 〔規模区分(正組合員戸数)〕

- 1 1,000戸未満
- 2 1,000～1,999戸
- 3 2,000～2,999戸
- 4 3,000～4,999戸

〔地帯区分〕

- 1 都市地帯
- 2 都市的農村地帯
- 3 中山間地帯
- 4 農村地帯

〔事業区域〕

- A 県区域未満
- B 市町村区域
- C 市町村区域未満

(組合員及び役職員等の状況 平成27事業年度末)

| 組合名 | 組合員数(人、団体) | | | | | | | | | 合計 | 正組合員の個人がいる戸数 | 准組合員の個人がいる戸数 |
|--------|------------|--------|-----|----------|----------|---------|---------|-------|---------|---------|--------------|--------------|
| | 正組合員 | | | | | 准組合員 | | | | | | |
| | 個人 | うち女性 | 団体 | うち農事組合法人 | うちその他の法人 | 合計 | 個人 | 団体 | 合計 | | | |
| 新ふくしま | | | | 10,204 | 1,605 | | | | | 25 | 1 | 24 |
| 伊達みらい | 10,641 | 1,837 | 10 | 2 | 8 | 10,651 | 20,298 | 104 | 20,402 | 31,053 | 9,204 | 8,369 |
| みちのく安達 | 11,710 | 2,020 | 32 | 6 | 26 | 11,742 | 6,624 | 102 | 6,726 | 18,468 | 9,155 | 4,618 |
| 郡山市 | 10,036 | 1,688 | 16 | - | 16 | 10,052 | 7,114 | 204 | 7,318 | 17,370 | 8,605 | 6,077 |
| すかがわ岩瀬 | 7,176 | 945 | 10 | 2 | 8 | 7,186 | 3,560 | 95 | 3,655 | 10,841 | 6,389 | 2,340 |
| あぶくま石川 | 6,007 | 668 | 9 | 1 | 8 | 6,016 | 3,563 | 68 | 3,631 | 9,647 | 5,466 | 2,149 |
| たむら | 9,788 | 1,513 | 17 | - | 17 | 9,805 | 6,227 | 111 | 6,338 | 16,143 | 8,500 | 3,593 |
| 白河 | 5,881 | 865 | 29 | 1 | 28 | 5,910 | 4,305 | 116 | 4,421 | 10,331 | 5,266 | 3,509 |
| 東西しらかわ | 6,291 | 813 | 13 | - | 13 | 6,304 | 3,447 | 194 | 3,641 | 9,945 | 5,516 | 2,648 |
| あいづ | 7,332 | 1,230 | 27 | 7 | 20 | 7,359 | 3,569 | 213 | 3,782 | 11,141 | 5,858 | 2,836 |
| 会津いいで | 7,852 | 1,612 | 25 | 4 | 21 | 7,877 | 5,572 | 241 | 5,813 | 13,690 | 6,883 | 3,464 |
| 会津みどり | 9,334 | 1,942 | 29 | 6 | 23 | 9,363 | 4,255 | 187 | 4,442 | 13,805 | 7,756 | 3,215 |
| 会津みなみ | 4,618 | 719 | 21 | - | 21 | 4,639 | 3,455 | 90 | 3,545 | 8,184 | 4,338 | 2,014 |
| そうま | 15,176 | 3,427 | 47 | 9 | 38 | 15,223 | 5,625 | 228 | 5,853 | 21,076 | 11,067 | 4,945 |
| ふたば | 7,924 | 1,464 | 38 | 1 | 37 | 7,962 | 4,608 | 84 | 4,692 | 12,654 | 6,757 | 3,679 |
| いわき市 | 9,770 | 1,702 | 49 | 4 | 45 | 9,819 | 11,921 | 121 | 12,042 | 21,861 | 9,011 | 9,466 |
| いわき中部 | 2,068 | 454 | 2 | 1 | 1 | 2,070 | 4,057 | 4 | 4,061 | 6,131 | 1,784 | 3,041 |
| 合計 | 141,808 | 24,504 | 399 | 45 | 354 | 142,207 | 112,570 | 2,340 | 114,910 | 257,117 | 120,538 | 77,293 |
| 県平均 | 8,342 | 1,441 | 23 | 3 | 21 | 8,365 | 6,622 | 138 | 6,759 | 15,125 | 7,090 | 4,547 |

| 役員数(人) | | | | | | | | | | |
|--------|------|------|------|------|-------------|------|--------------------|-----------|-------------|------|
| 経営管理委員 | | | | | | | | | | |
| | うち常勤 | うち女性 | うち員外 | 常勤理事 | うち実務 精通者 | うち女性 | うち組合 長(理事 長) | 非常勤 理事 | うち実務 精通者 | うち女性 |
| - | - | - | - | 5 | 5 | - | 1 | 33 | - | 7 |
| - | - | - | - | 5 | 2 | - | 1 | 30 | - | - |
| - | - | - | - | 4 | 2 | - | 1 | 17 | 1 | 2 |
| - | - | - | - | 5 | 5 | - | 1 | 17 | - | 1 |
| - | - | - | - | 3 | 3 | - | 1 | 22 | - | 3 |
| - | - | - | - | 3 | 1 | - | 1 | 21 | - | 2 |
| - | - | - | - | 3 | 3 | - | 1 | 18 | 2 | 2 |
| - | - | - | - | 3 | 2 | - | 1 | 23 | - | 2 |
| - | - | - | - | 4 | 3 | - | 1 | 22 | 1 | 2 |
| - | - | - | - | 3 | 3 | - | 1 | 15 | 5 | 2 |
| - | - | - | - | 3 | 2 | - | 1 | 22 | 11 | 2 |
| - | - | - | - | 3 | 2 | - | 1 | 21 | 9 | 2 |
| - | - | - | - | 3 | 2 | - | 1 | 12 | 3 | 2 |
| - | - | - | - | 4 | 4 | - | 1 | 18 | - | 1 |
| - | - | - | - | 3 | 1 | - | 1 | 14 | 5 | 1 |
| 24 | 1 | 2 | - | 4 | - | - | 1 | - | - | - |
| - | - | - | - | 4 | 3 | - | 1 | 11 | - | 2 |
| 24 | 1 | 2 | - | 62 | 43 | - | 17 | 316 | 37 | 33 |
| 1 | - | - | - | 4 | 3 | - | 1 | 19 | 2 | 2 |

| 役員数(人) | | | | | | | | | | | | |
|----------|-------------|------|------|-----------|-------------|------|------|-----|-------------|------|-------------------|------|
| 常勤 監事 | | | | 非常勤 監事 | | | | 合計 | | | | |
| | うち実務 精通者 | うち女性 | うち員外 | | うち実務 精通者 | うち女性 | うち員外 | | うち実務 精通者 | うち女性 | うち使用 人兼務 理事 | うち員外 |
| 1 | 1 | - | - | 7 | - | - | 1 | 46 | 6 | 7 | - | 1 |
| 1 | - | - | - | 7 | - | - | 1 | 43 | 2 | - | - | 1 |
| 1 | - | - | 1 | 3 | - | - | - | 25 | 3 | 2 | - | 1 |
| 1 | - | - | - | 1 | - | - | 1 | 24 | 5 | 1 | - | 1 |
| 1 | - | - | 1 | 7 | - | - | - | 33 | 3 | 3 | - | 1 |
| 1 | 1 | - | - | 5 | - | - | 1 | 30 | 2 | 2 | - | 1 |
| 1 | 1 | - | 1 | 4 | 1 | - | - | 26 | 7 | 2 | - | 1 |
| 1 | 1 | - | - | 7 | 2 | - | 1 | 34 | 5 | 2 | - | 1 |
| 1 | 1 | - | - | 5 | - | - | 1 | 32 | 5 | 2 | - | 1 |
| 1 | 1 | - | - | 5 | 2 | - | 1 | 24 | 11 | 2 | - | 1 |
| 1 | 1 | - | - | 5 | 2 | - | 1 | 31 | 16 | 2 | - | 1 |
| 1 | 1 | - | - | 4 | 3 | - | 1 | 29 | 15 | 2 | - | 1 |
| 1 | - | - | - | 2 | 1 | - | 1 | 18 | 6 | 2 | 1 | 1 |
| 1 | - | - | - | 7 | - | - | 1 | 30 | 4 | 1 | - | 1 |
| 1 | 1 | - | 1 | 4 | - | - | - | 22 | 7 | 1 | - | 1 |
| 1 | - | - | - | 1 | - | - | 1 | 30 | - | 2 | - | 1 |
| 1 | - | - | 1 | 3 | - | - | - | 19 | 3 | 2 | 2 | 1 |
| 17 | 9 | - | 5 | 77 | 11 | - | 12 | 496 | 100 | 35 | 3 | 17 |
| 1 | 1 | - | - | 5 | 1 | - | 1 | 29 | 6 | 2 | - | 1 |

| 職員数(人) | | | | | | | | | | |
|--------|-----------|------------|-------|-------|------------|------------------|----------|-------|-----|-----|
| 職員総数 | | | | | | | 担当業務別職員数 | | | |
| 参事 | 営農 指導員 | その他 の職員 | 計 | うち女性 | うち常勤嘱 託 | 常勤嘱 託うち女 性 | 信用 | 共済 | 購買 | 販売 |
| | | | | | | | | | | |
| - | 41 | 386 | 427 | 148 | 34 | 22 | 117 | 106 | 79 | 20 |
| - | 37 | 379 | 416 | 182 | 96 | 73 | 93 | 105 | 46 | 52 |
| - | 26 | 389 | 415 | 165 | 124 | 73 | 101 | 85 | 67 | 52 |
| - | 19 | 202 | 221 | 94 | 19 | 14 | 57 | 50 | 18 | 22 |
| - | 8 | 211 | 219 | 86 | 17 | 14 | 46 | 55 | 59 | 23 |
| - | 19 | 313 | 332 | 130 | 44 | 15 | 97 | 83 | 76 | 24 |
| - | 18 | 189 | 207 | 79 | 38 | 22 | 60 | 47 | 26 | 12 |
| - | 11 | 155 | 166 | 69 | 18 | 8 | 39 | 46 | 25 | 19 |
| - | 40 | 204 | 244 | 93 | 3 | - | 61 | 55 | 19 | 24 |
| - | 20 | 225 | 245 | 110 | 20 | - | 79 | 63 | 38 | 19 |
| - | 34 | 295 | 329 | 112 | 8 | 6 | 75 | 74 | 44 | 27 |
| - | 29 | 119 | 148 | 50 | 5 | 3 | 34 | 37 | 29 | 13 |
| - | 29 | 356 | 385 | 167 | - | - | 107 | 99 | 49 | 25 |
| - | 10 | 86 | 96 | 26 | 3 | - | 24 | 32 | 3 | 2 |
| - | 20 | 306 | 326 | 134 | 32 | 9 | 110 | 79 | 43 | 19 |
| - | 2 | 81 | 83 | 37 | 13 | 6 | 30 | 21 | 19 | 1 |
| - | 399 | 4,288 | 4,687 | 1,849 | 499 | 279 | 1,267 | 1,145 | 690 | 378 |
| - | 23 | 252 | 276 | 109 | 29 | 16 | 75 | 67 | 41 | 22 |

| 職員数(人) | | | | | | | | 支所等数 | | | |
|----------|----|----|-----|-----------|------------|-------|------|-------------------|--------------------------|------------|-------------|
| 担当業務別職員数 | | | | | | | | 支所 (支店) 出張所 | うち 信用事業 を行うか 所数 | その他 事業所 | 購買店舗 店舗数 |
| 農業 倉庫 | 加工 | 利用 | 指導 | 宅地等 供給 | その他 事業等 | 合計 | 外務専従 | | | | |
| 1 | 2 | 2 | 53 | 2 | 49 | 428 | 79 | 18 | 18 | 18 | 10 |
| - | - | - | 56 | - | 49 | 427 | 78 | 30 | 30 | 23 | 17 |
| 5 | 1 | 3 | 16 | - | 95 | 416 | 61 | 9 | 9 | 17 | 7 |
| 3 | 1 | 2 | 30 | 1 | 73 | 415 | 55 | 18 | 18 | - | 2 |
| 3 | 3 | 8 | 24 | - | 36 | 221 | 32 | 10 | 10 | 4 | 5 |
| 1 | - | 2 | 11 | - | 22 | 219 | 27 | 7 | 5 | 5 | 10 |
| 2 | - | 3 | 19 | - | 28 | 332 | 56 | 10 | 10 | 22 | 8 |
| 2 | 1 | - | 18 | - | 41 | 207 | - | 9 | 8 | 8 | 1 |
| 1 | 1 | 5 | 11 | - | 19 | 166 | 28 | 9 | 6 | 7 | 6 |
| 12 | - | - | 40 | - | 33 | 244 | 41 | 8 | 8 | 10 | 3 |
| 3 | - | 2 | 20 | - | 21 | 245 | 42 | 9 | 9 | 5 | 7 |
| 5 | 1 | 8 | 34 | - | 61 | 329 | - | 18 | 13 | 24 | 8 |
| 3 | - | 2 | 10 | - | 20 | 148 | 24 | 7 | 7 | 6 | 3 |
| 4 | 1 | 22 | 29 | - | 49 | 385 | 46 | 12 | 11 | - | - |
| 2 | - | - | 2 | - | 31 | 96 | 12 | 9 | 9 | - | 2 |
| 2 | - | 6 | 14 | - | 53 | 326 | 53 | 18 | 18 | 12 | - |
| - | - | - | 2 | - | 10 | 83 | - | 6 | 6 | 4 | 4 |
| 49 | 11 | 65 | 389 | 3 | 690 | 4,687 | 634 | 207 | 195 | 165 | 93 |
| 3 | 1 | 4 | 23 | - | 41 | 276 | 37 | 12 | 11 | 10 | 5 |

(※)「購買店舗」とは、単なる商品展示場でなく、一定の売場面積を有し、かつ、1人以上の専従職員(パート等の臨時職員を除く。)のいるものをいう。(給油施設を除く。)

2 連合会所在地等(平成28年2月29日現在)

| | 連 合 会 等 名 | 所 在 地 | 電話番号 | 会長氏名 |
|----------|--------------------|-----------------------------|-------------------|--------------------|
| 全国 区域 | 全国農業協同組合連合会福島県本部 | 960-0296 福島市飯坂町平野字三枚長1-1 | (024) 554-3201 | 本部長 猪股 孝二 |
| | 全国共済農業協同組合連合会福島県本部 | 960-0297 福島市飯坂町平野字三枚長1-1 | (024) 554-3355 | 本部長 菅野 好雄 |
| 県 区域 | 福島県農業協同組合中央会 | 960-0294 福島市飯坂町平野字三枚長1-1 | (024) 554-3040 | 会長 大橋 信夫 |
| | 福島県厚生農業協同組合連合会 | 960-0298 福島市飯坂町平野字三枚長1-1 | (024) 554-3450 | 経営管理委員会会長 大橋 信夫 |

平成29年5月 発行

「農業協同組合要覧」

平成28年版（平成27事業年度）

編集・発行

福島県農林水産部農業経済課

福島県福島市杉妻町2-16

TEL (024) 521-7347