

平成 30 年 漁海況速報 No.11

2018 年 3 月 16 日 発行

協力機関

県内各漁業協同組合
宮城県水産技術総合センター
茨城県水産試験場
一般社団法人漁業情報サービスセンター
ほか

福島県水産試験場

〒971-8101 いわき市小名浜字横町 35
TEL 0246-54-3151 FAX 0246-54-9099
<http://www.pref.fukushima.lg.jp/sec/37380a/>

海況 (表面)

本県沿岸への黒潮系暖水の波及は前週よりも強まりました。本県沖 50 海里以内の水温は 7~17℃台となっています。

定地水温は小名浜、松川浦ともに前週より 1℃上昇し、平年より 1℃高めでした。

見通し (一週間)

現状並みで推移するか、黒潮系暖水の波及により昇温するでしょう。

定地水温の推移 (℃)

	小名浜	松川浦
3/9	9.1	8.4
3/12	8.8	7.0
3/13	9.0	6.7
3/14	10.0	8.3
3/15	10.7	8.0

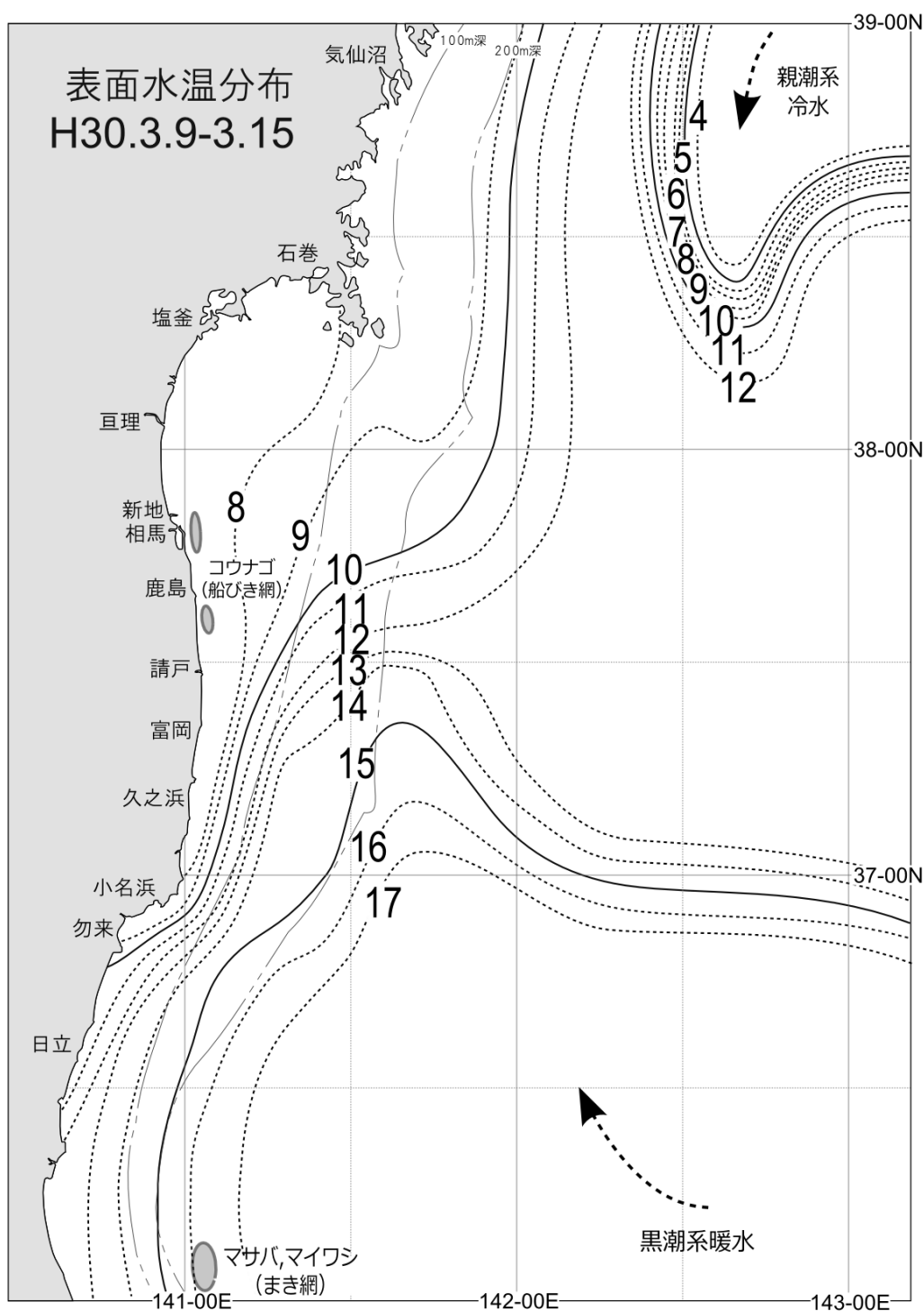

平成 30 年前々回

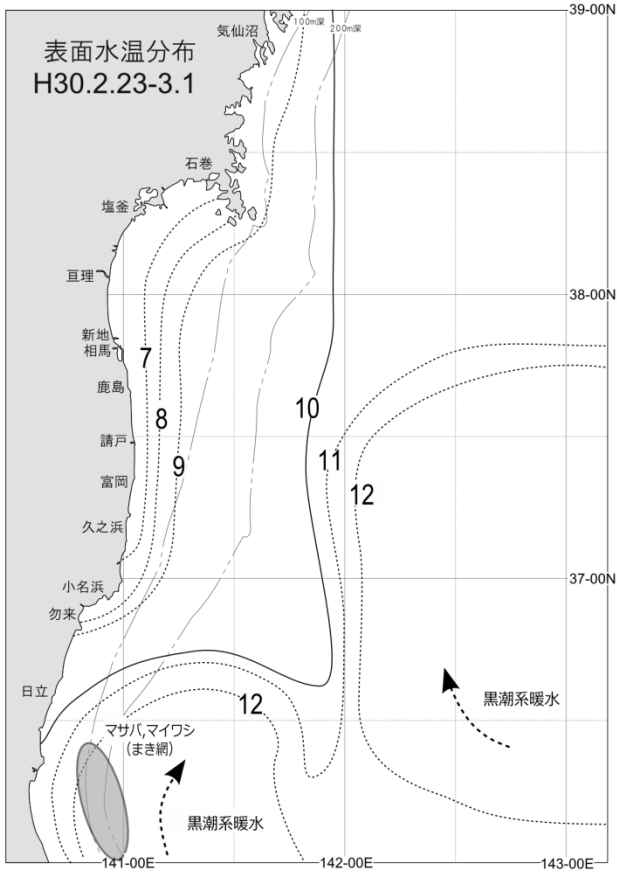

平成 30 年前回

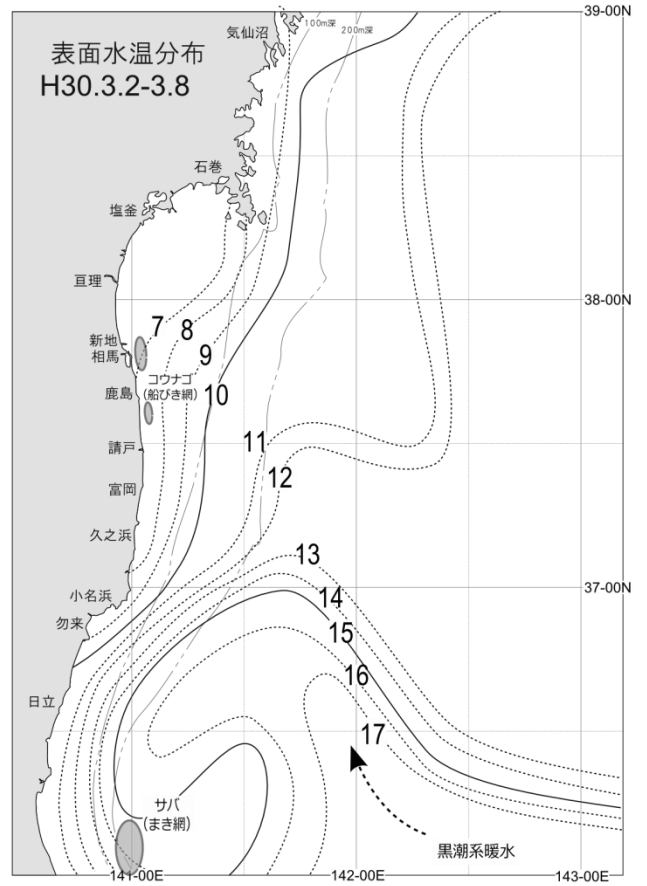

平成 28 年同期

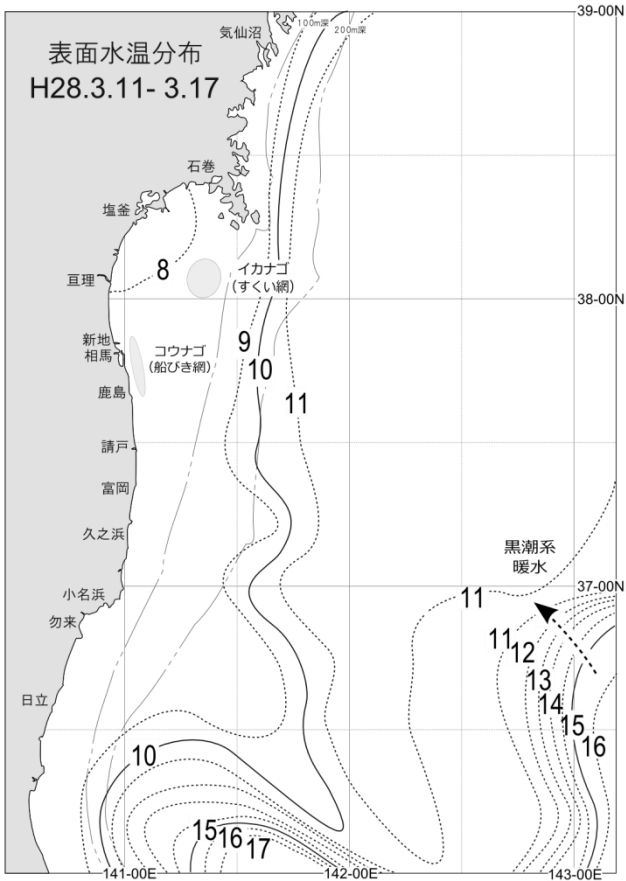

平成 29 年同期

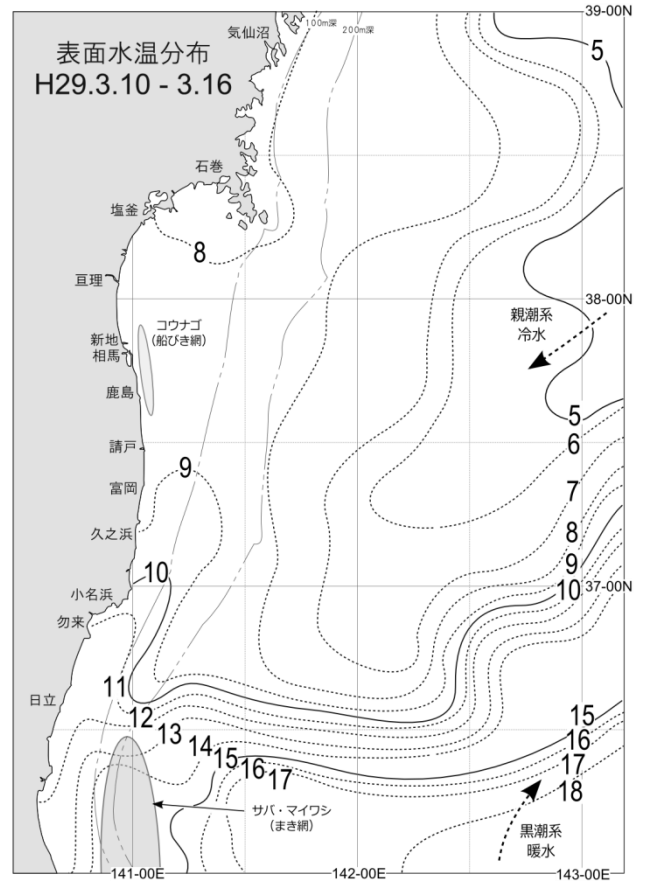

県内各漁業協同組合
宮城県水産技術総合センター
茨城県水産試験場
一般社団法人漁業情報サービスセンター
ほか

福島県水産試験場

〒971-8101 いわき市小名浜字横町 35
TEL 0246-54-3151 FAX 0246-54-9099
<http://www.pref.fukushima.lg.jp/sec/37380a/>

海況 (表面)

本県沿岸への黒潮系暖水の波及は前週よりもやや弱まりました。本県沖 50 海里以内の水温は 7~15℃台となっています。

小名浜の定地水温は前週より 2℃上昇し、平年より 2℃高めでした。

松川浦の定地水温は前週より 1℃上昇し、平年より 1℃高めでした

見通し (一週間)

現状並みで推移するか、黒潮系暖水の波及により昇温するでしょう。

定地水温の推移 (℃)

	小名浜	松川浦
3/16	11.3	9.0
3/19	11.1	8.6
3/20	11.4	8.4
3/21	—	—
3/22	10.7	7.9

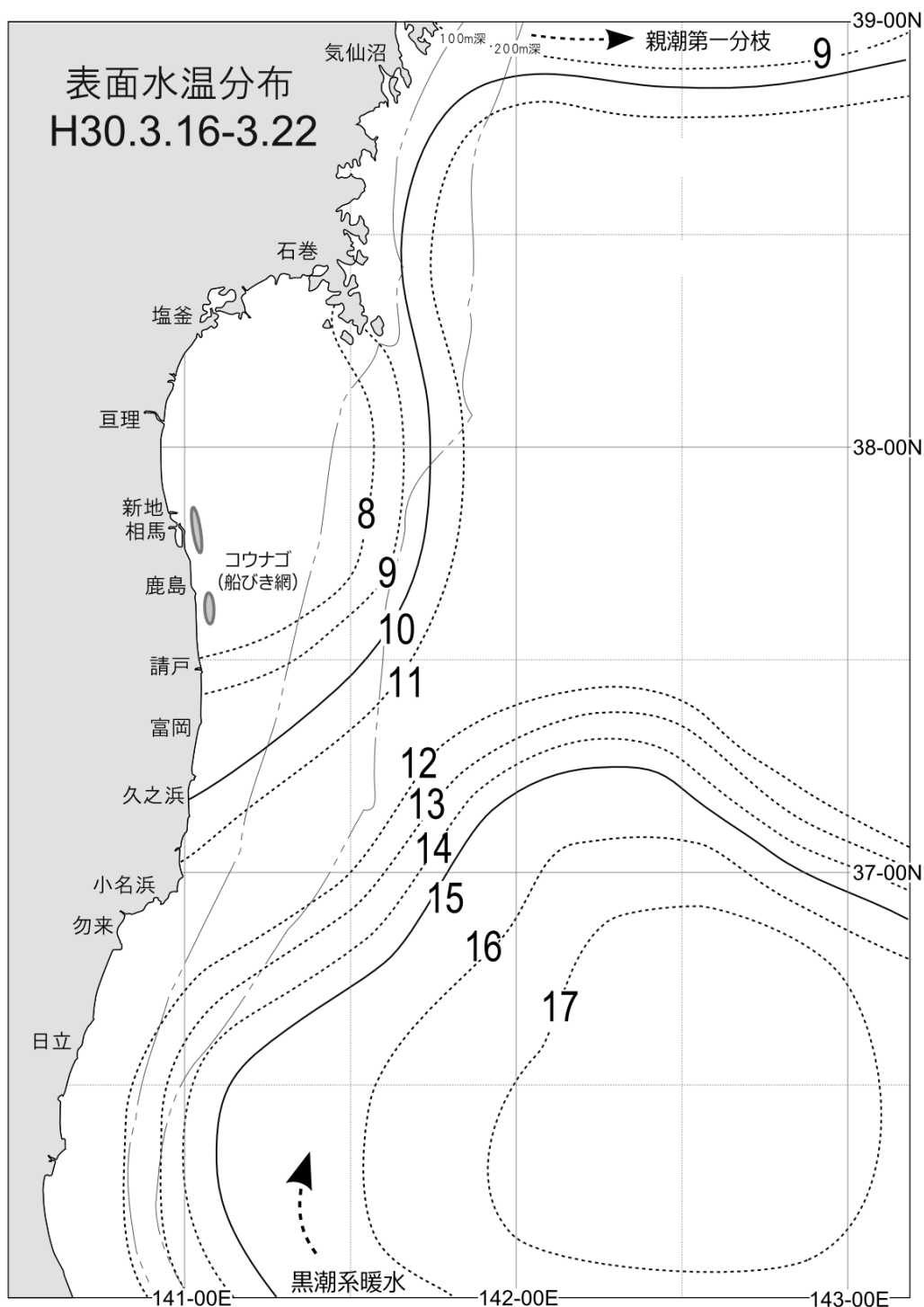

平成 30 年前々回

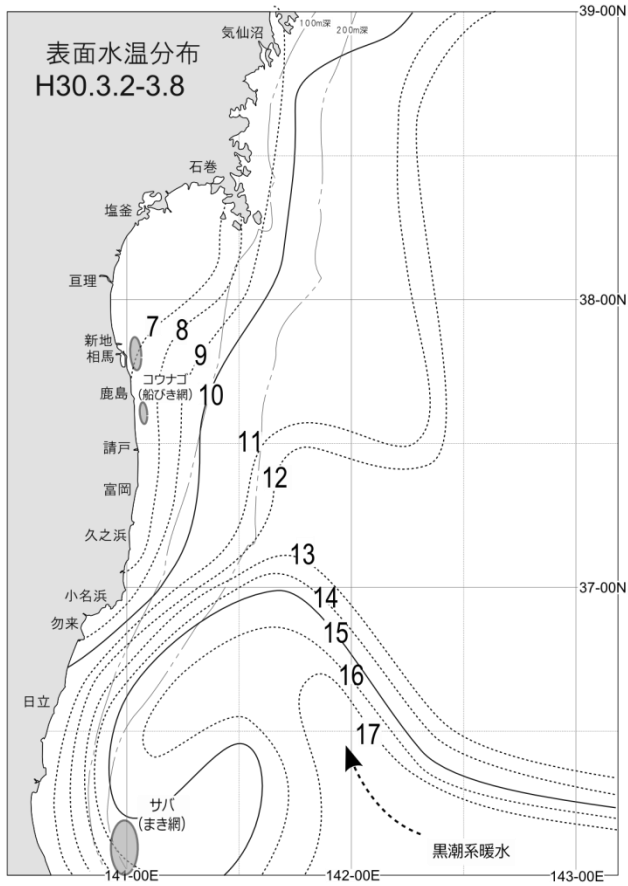

平成 30 年前回

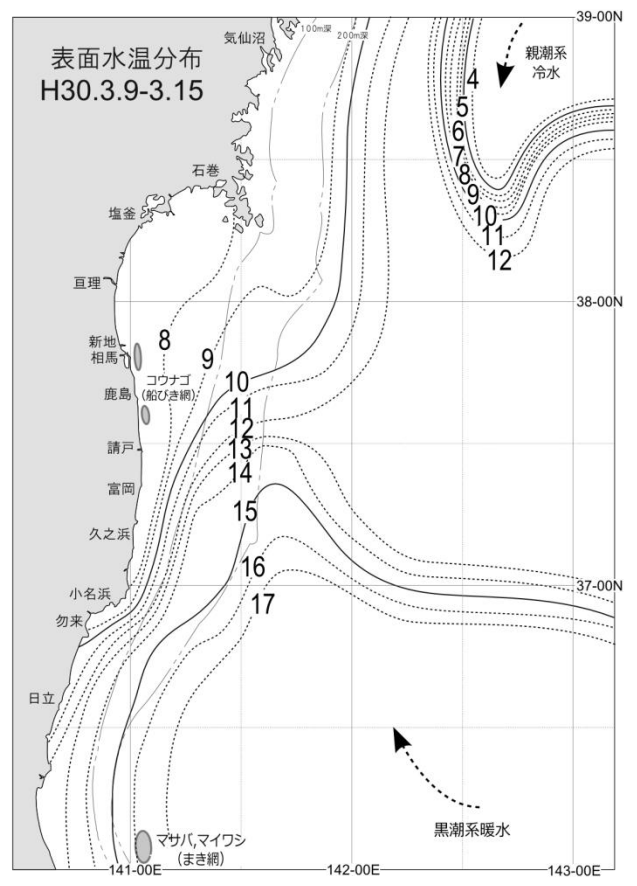

平成 28 年同期

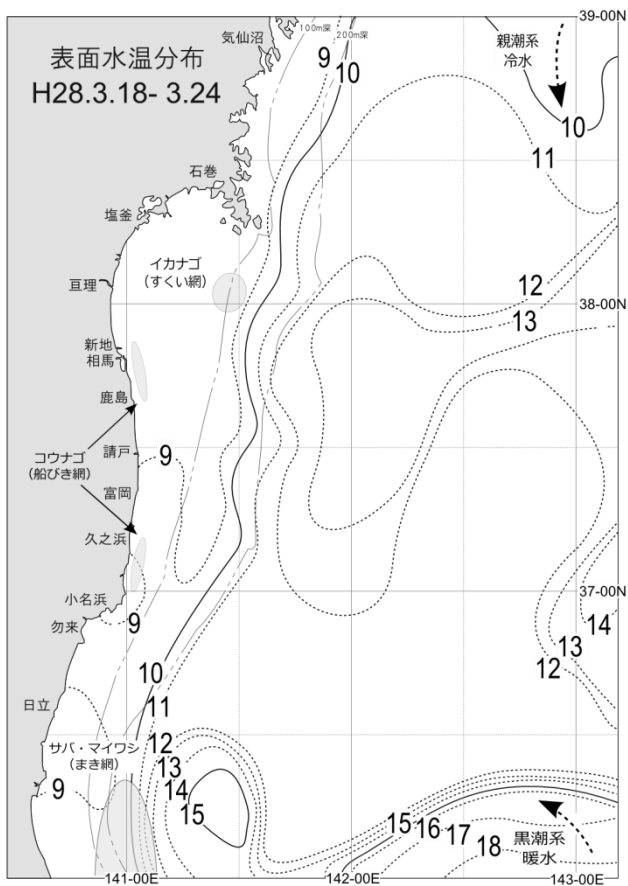

平成 29 年同期

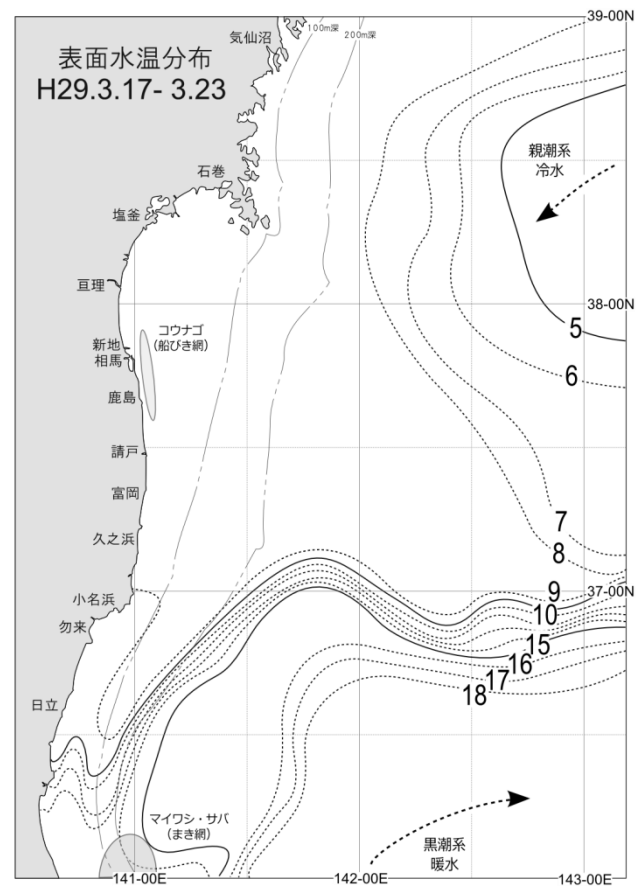

平成 30 年 漁海況速報 No.13

2018 年 3 月 30 日 発行

協力機関

県内各漁業協同組合
宮城県水産技術総合センター
茨城県水産試験場
一般社団法人漁業情報サービスセンター
ほか

福島県水産試験場

〒971-8101 いわき市小名浜字横町 35
TEL 0246-54-3151 FAX 0246-54-9099
<http://www.pref.fukushima.lg.jp/sec/37380a/>

海況 (表面)

本県沿岸への黒潮系暖水の波及は前週より強まりました。本県沖 50 海里以内の水温は 9~19℃台となっています。

小名浜の定地水温は前週並みで、平年より 2℃高めでした。

松川浦の定地水温は前週より 1℃上昇し、平年より 2℃高めでした。

見通し (一週間)

現状並みで推移するか、黒潮系暖水の波及により昇温するでしょう。

定地水温の推移 (℃)

	小名浜	松川浦
3/23	9.9	7.6
3/26	10.4	9.5
3/27	11.8	9.4
3/28	12.7	10.7
3/29	12.8	11.7

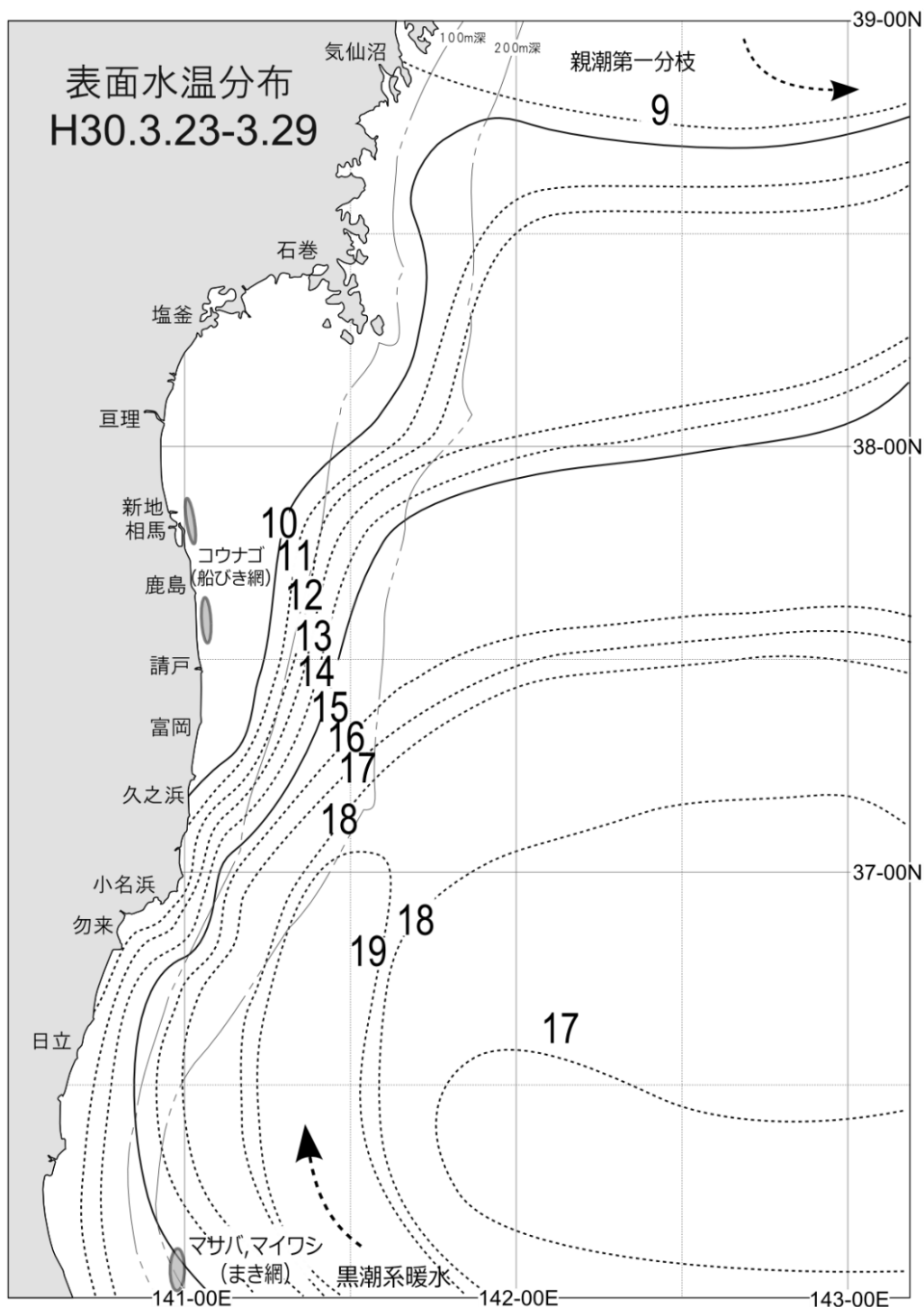

平成 30 年前々回

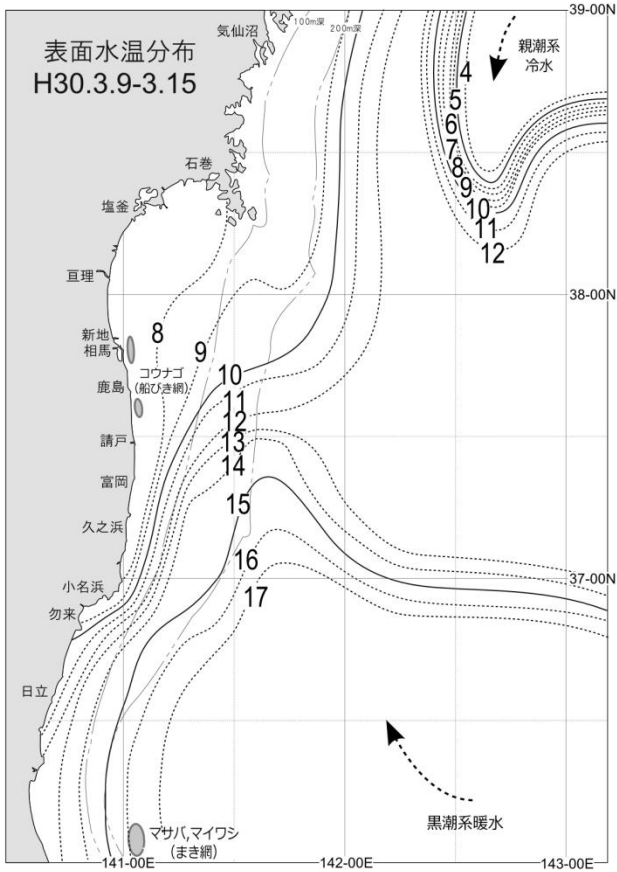

平成 30 年前回

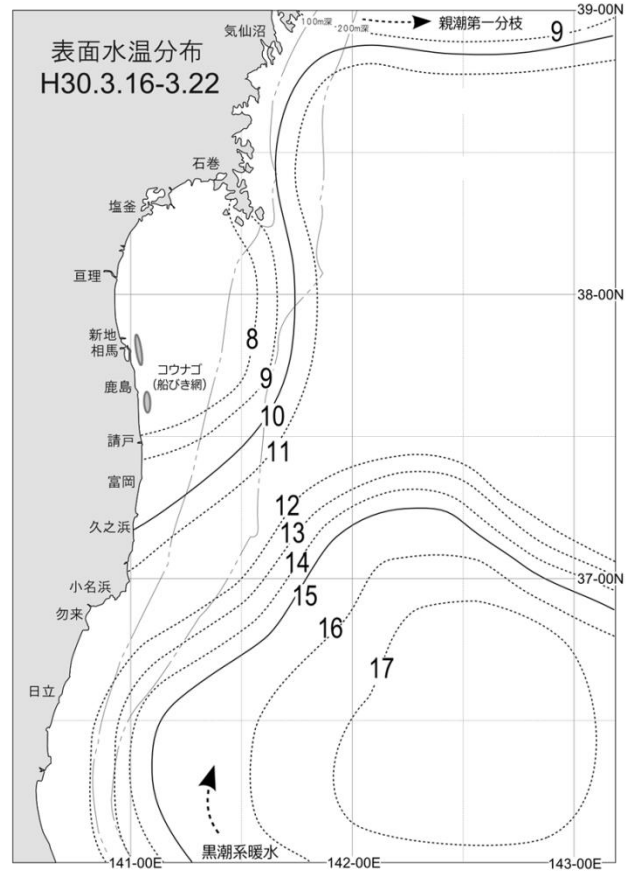

平成 28 年同期

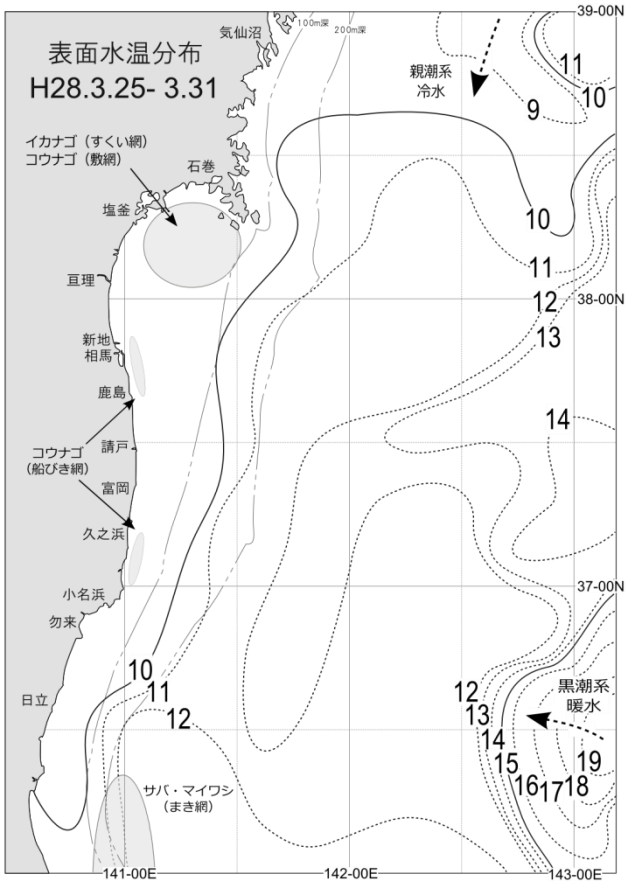

平成 29 年同期

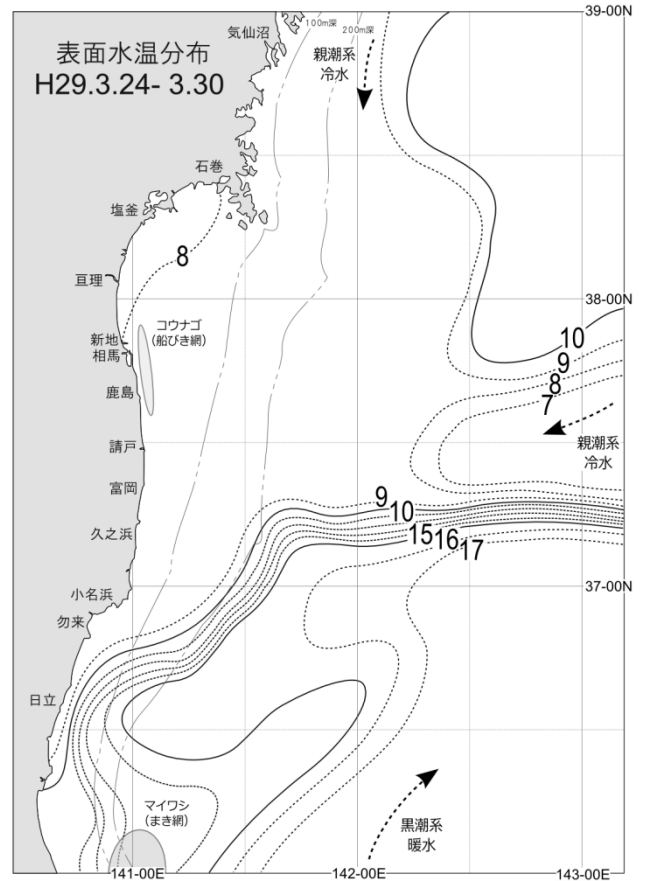

県内各漁業協同組合
 宮城県水産技術総合センター
 茨城県水産試験場
 一般社団法人漁業情報サービスセンター
 ほか

福島県水産試験場

〒971-8101 いわき市小名浜字横町 35
 TEL 0246-54-3151 FAX 0246-54-9099
<http://www.pref.fukushima.lg.jp/sec/37380a/>

海況 (表面)

本県沿岸への親潮系冷水、黒潮系暖水の波及はともに前週並みでした。本県沖 50 海里以内の水温は 10~17℃ 台となっています。

定地水温は小名浜、松川浦ともに前週より 2℃ 昇温 9 し、平年より 3℃ 高めでした。

見通し (一週間)

現状並みで推移するか、黒潮系暖水の波及により昇温するでしょう。

定地水温の推移 (℃)

	小名浜	松川浦
3/30	12.7	10.5
4/2	13.2	12.6
4/3	13.0	11.7
4/4	13.0	12.2
4/5	13.2	10.6

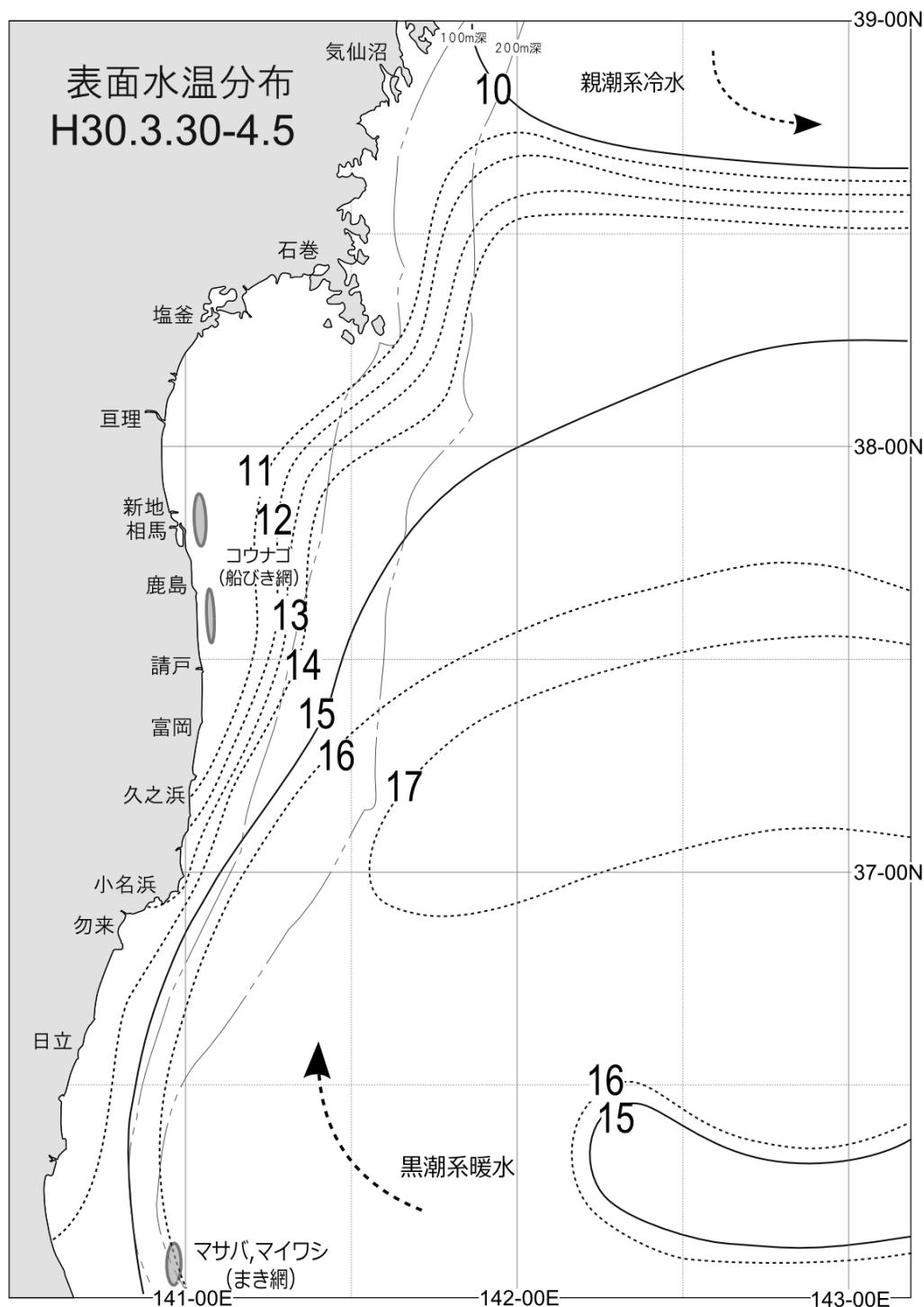

平成 30 年前々回

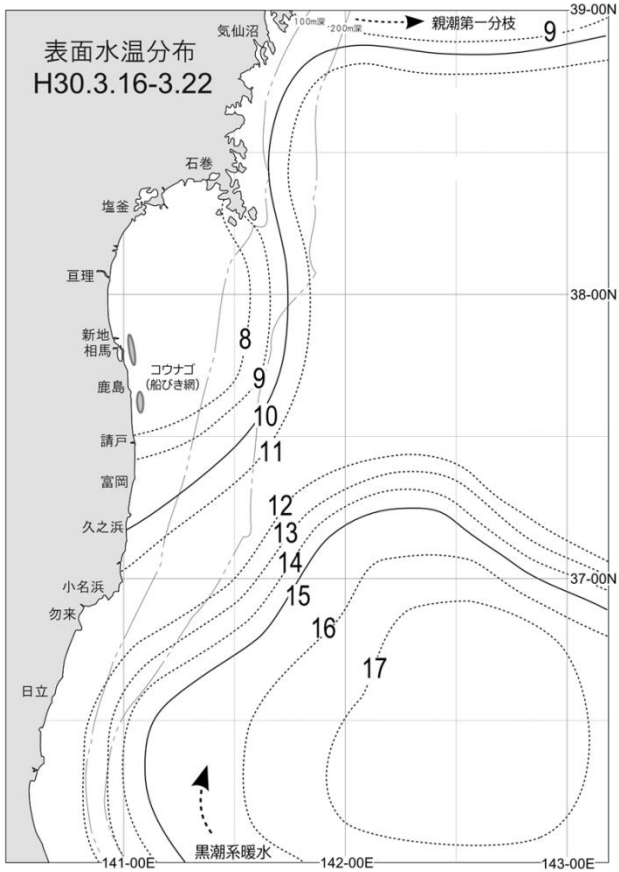

平成 30 年前回

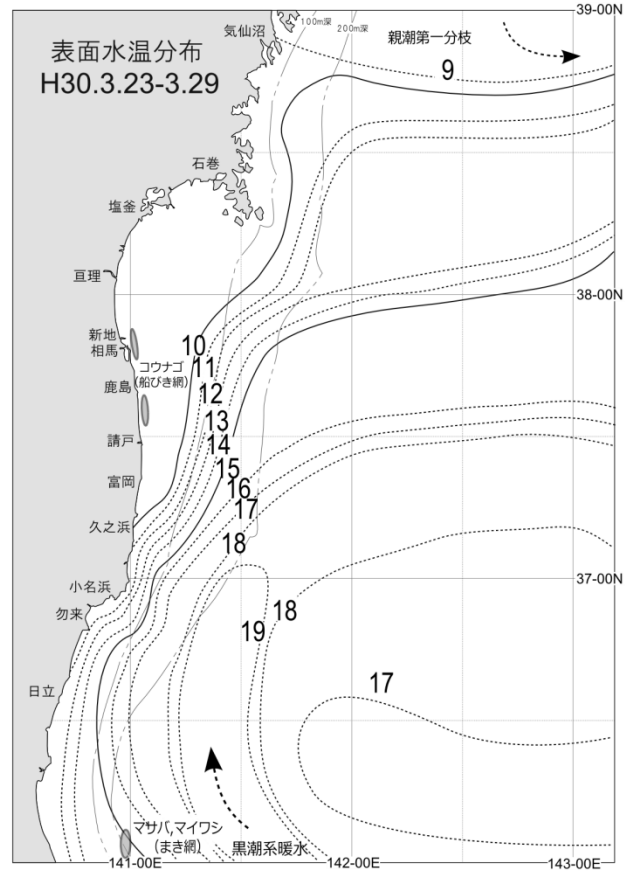

平成 28 年同期

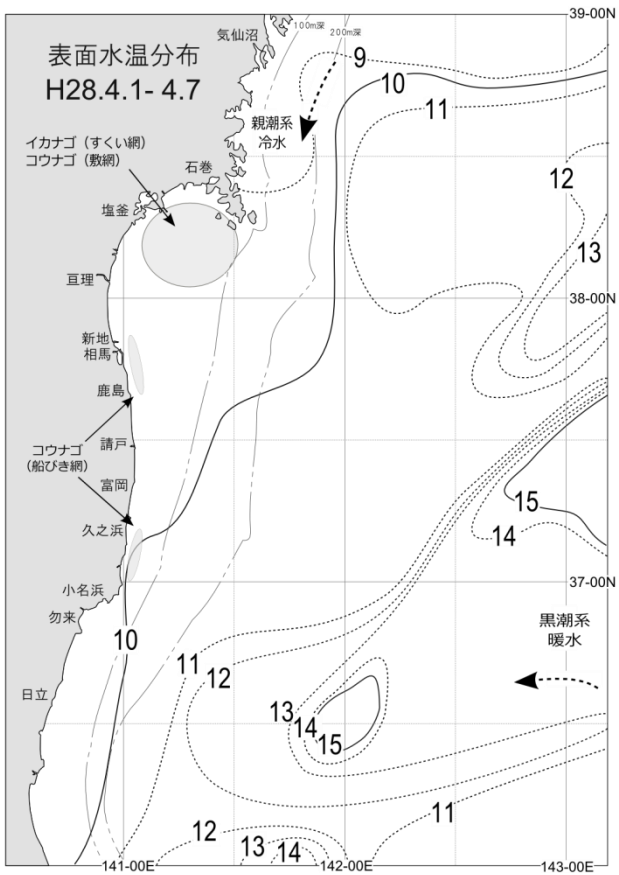

平成 29 年同期

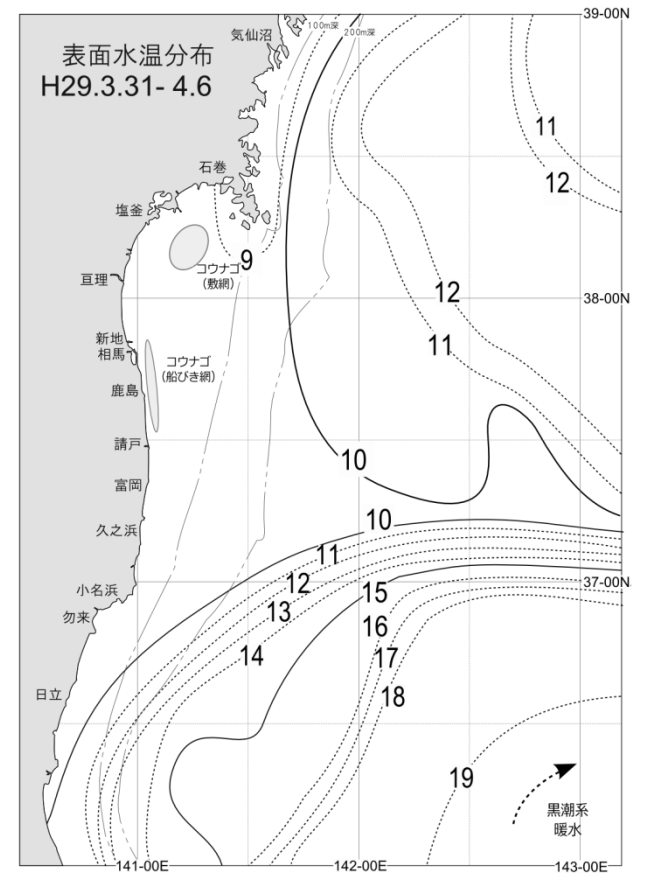

平成 30 年 漁海況速報 No.15

2018 年 4 月 13 日 発行

協力機関

県内各漁業協同組合
宮城県水産技術総合センター
茨城県水産試験場
一般社団法人漁業情報サービスセンター
ほか

福島県水産試験場

〒971-8101 いわき市小名浜字横町 35
TEL 0246-54-3151 FAX 0246-54-9099
<http://www.pref.fukushima.lg.jp/sec/37380a/>

海況 (表面)

本県沿岸への黒潮系暖水の波及は前週並みでした。本県沖 50 海里以内の水温は 10~17℃ 台となっています。

小名浜の定地水温は前週並みで、平年より 2℃ 高めでした。

松川浦の定地水温は前週より 1℃ 降温し、平年より 1℃ 高めでした。

見通し (一週間)

現状並みで推移するか、黒潮系暖水の波及により昇温するでしょう。

定地水温の推移 (℃)

	小名浜	松川浦
4/6	13.6	10.3
4/9	12.3	10.7
4/10	12.6	10.9
4/11	13.2	10.7
4/12	13.2	11.3

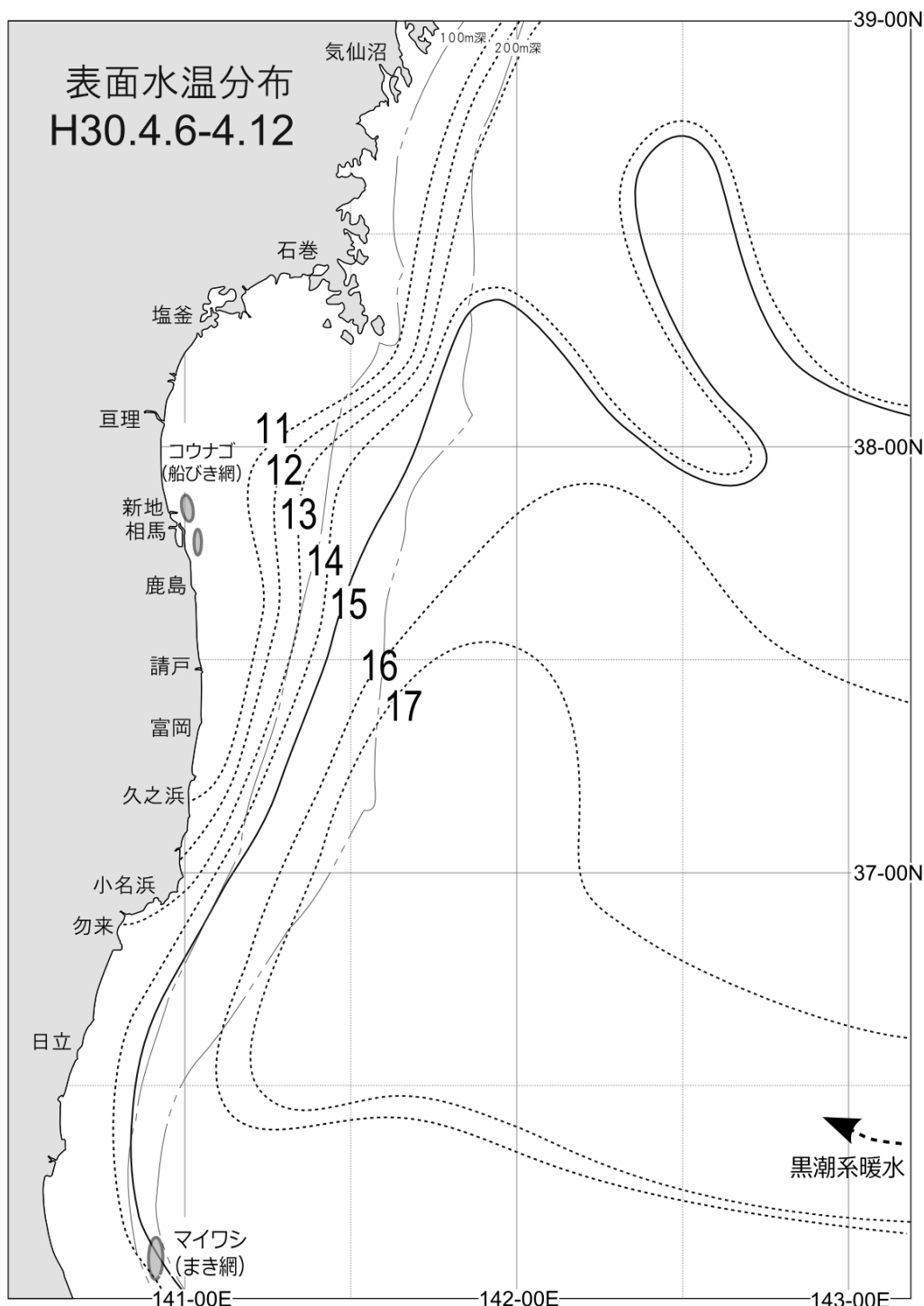

平成 30 年前々回

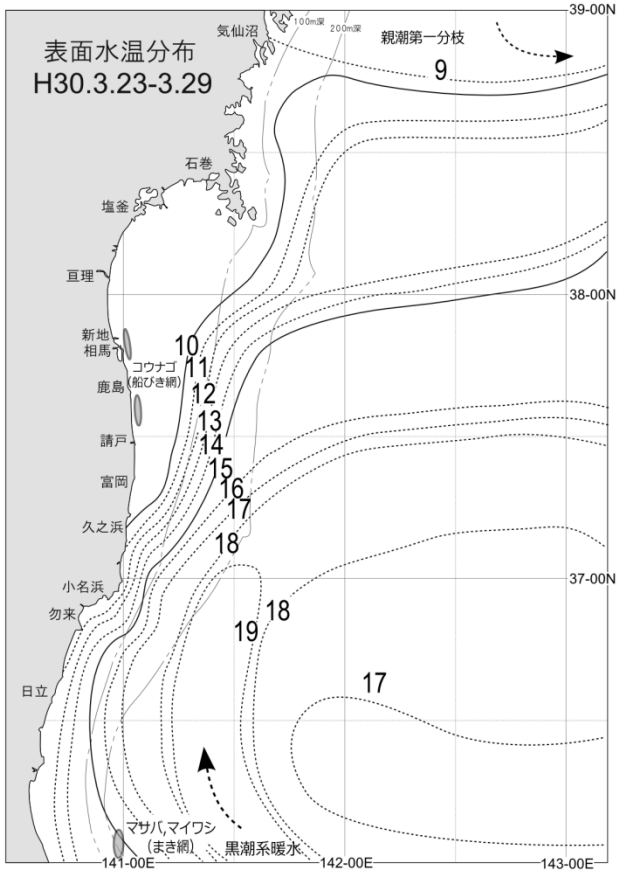

平成 30 年前回

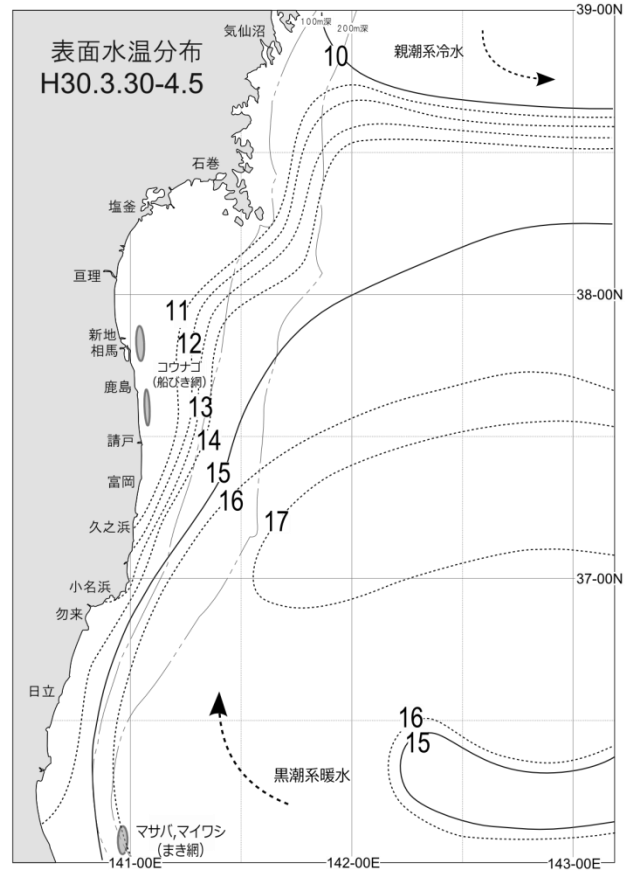

平成 28 年同期

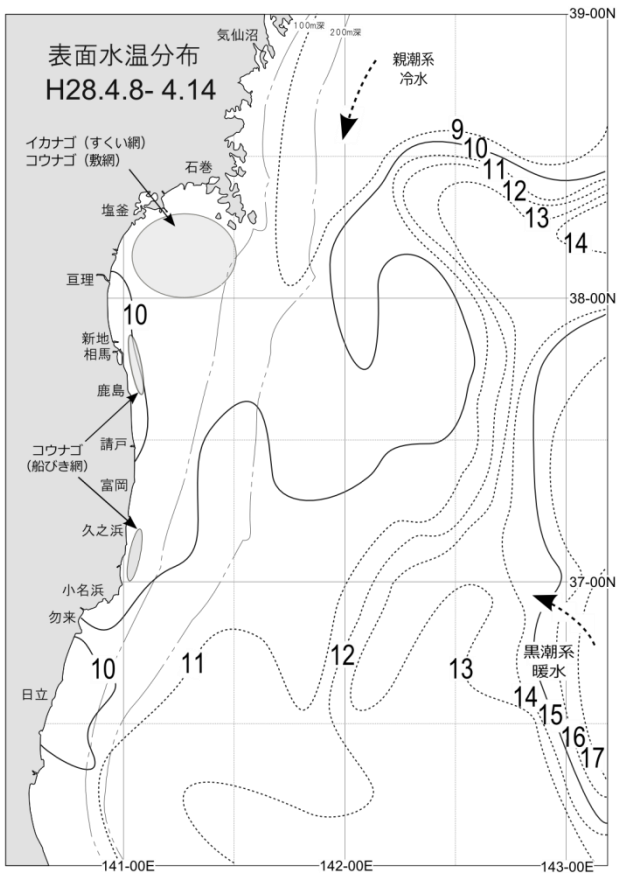

平成 29 年同期

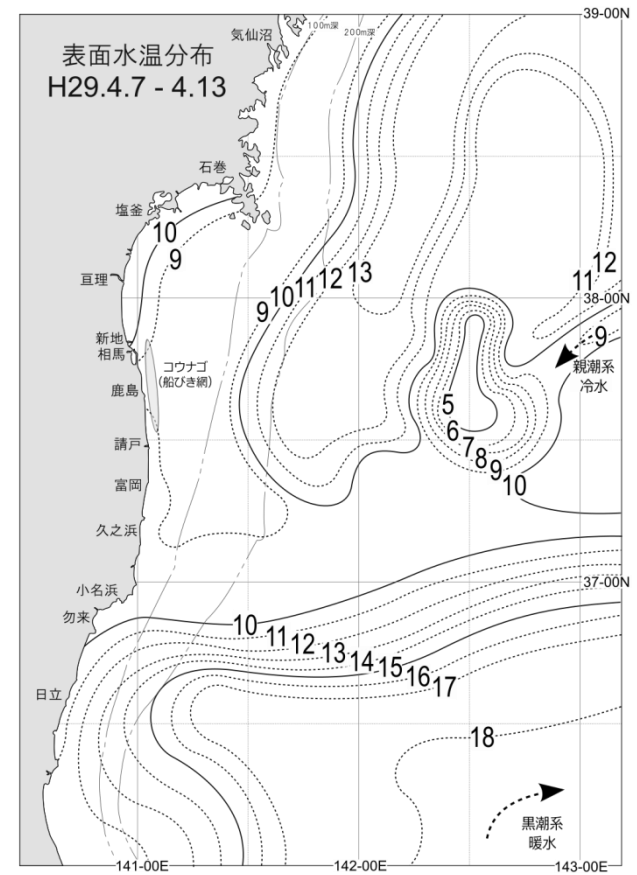

平成 30 年 漁海況速報 No.16

2018 年 4 月 20 日 発行

協力機関

県内各漁業協同組合
宮城県水産技術総合センター
茨城県水産試験場
一般社団法人漁業情報サービスセンター
ほか

福島県水産試験場

〒971-8101 いわき市小名浜字横町 35
TEL 0246-54-3151 FAX 0246-54-9099
<http://www.pref.fukushima.lg.jp/sec/37380a/>

海況 (表面)

本県沿岸への黒潮系暖水の波及は前週並みでした。本県沖 50 海里以内の水温は 10~17℃ 台となっています。

小名浜の定地水温は前週並みで、平年より 1℃ 高めでした。

松川浦の定地水温は前週より 1℃ 昇温し、平年より 1℃ 高めでした。

見通し (一週間)

現状並みで推移するか、黒潮系暖水の波及により昇温するでしょう。

定地水温の推移 (℃)

	小名浜	松川浦
4/13	12.9	10.3
4/16	12.4	11.0
4/17	12.2	12.2
4/18	12.7	12.4
4/19	12.5	13.0

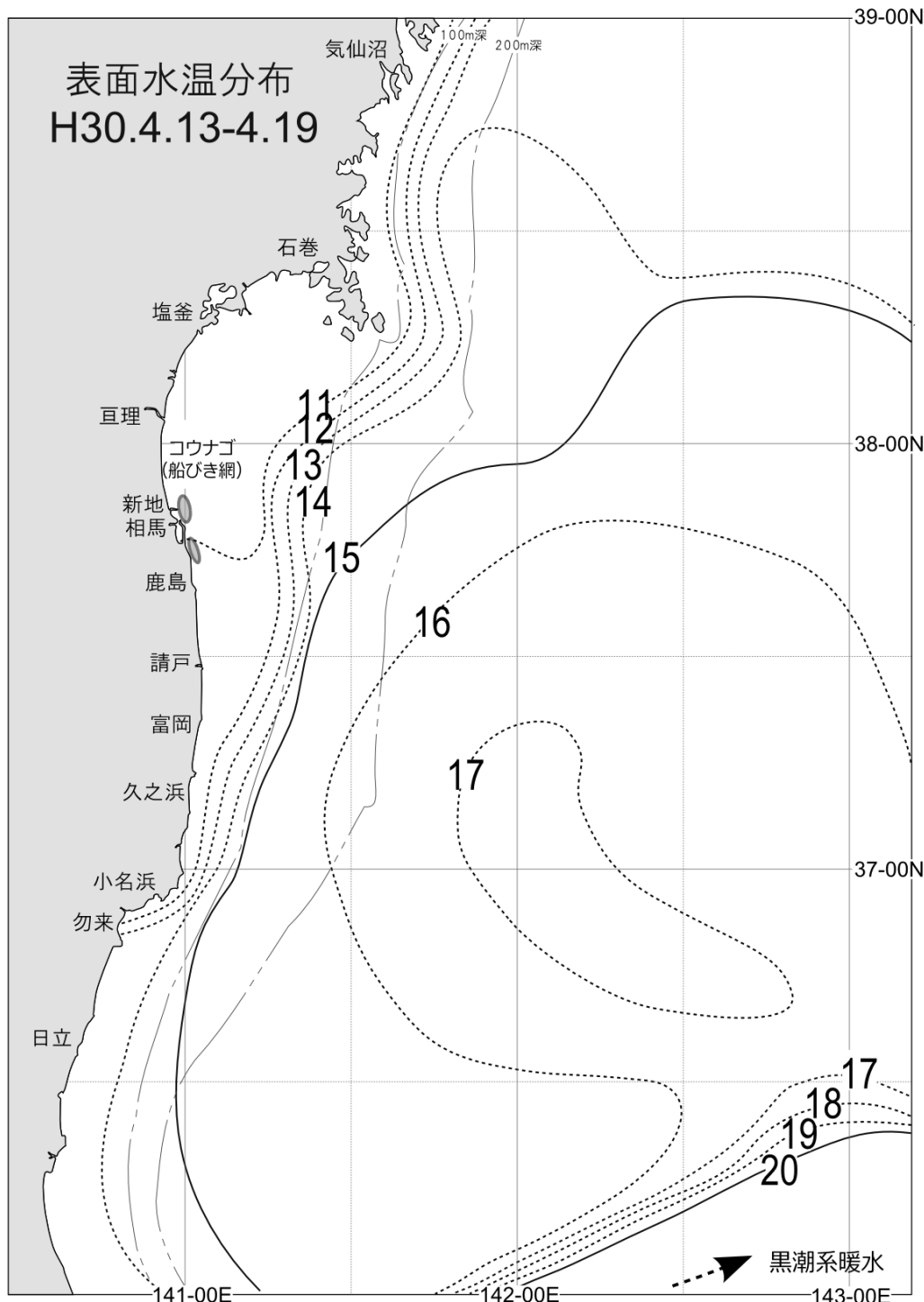

平成 30 年前々回

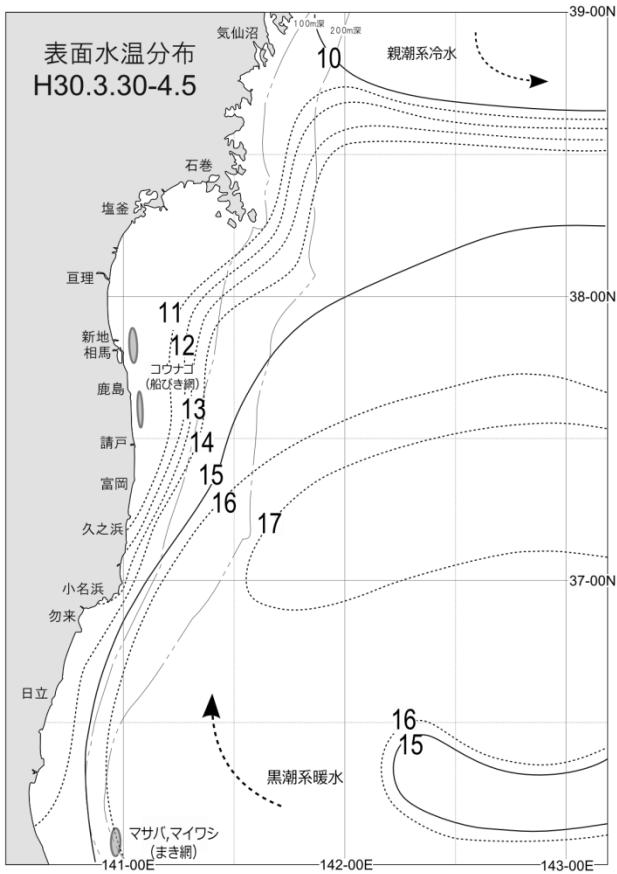

平成 30 年前回

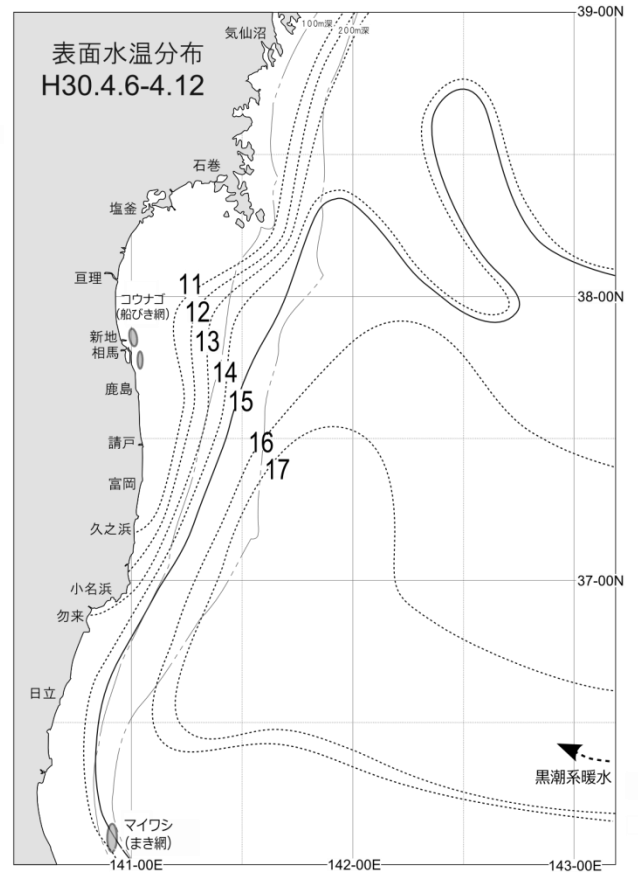

平成 28 年同期

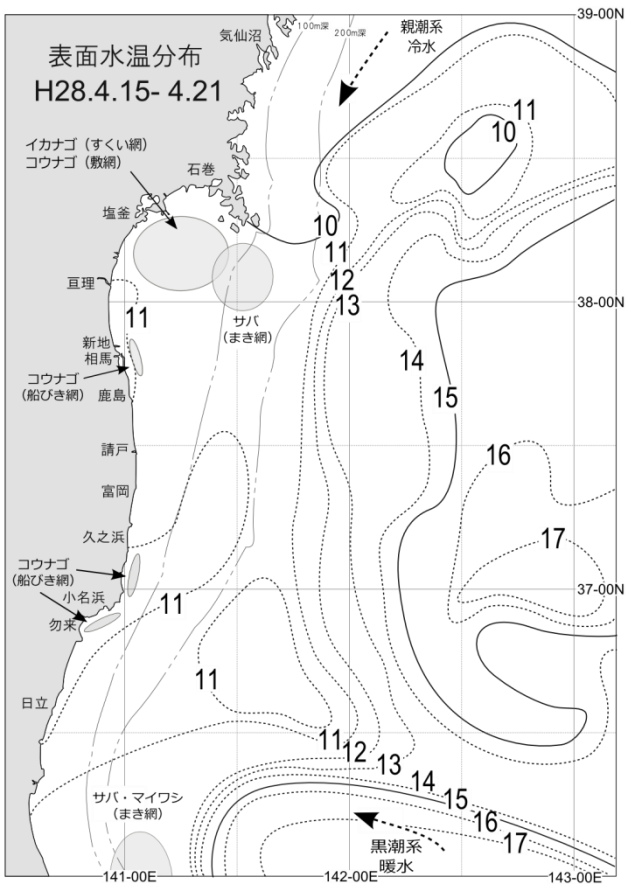

平成 29 年同期

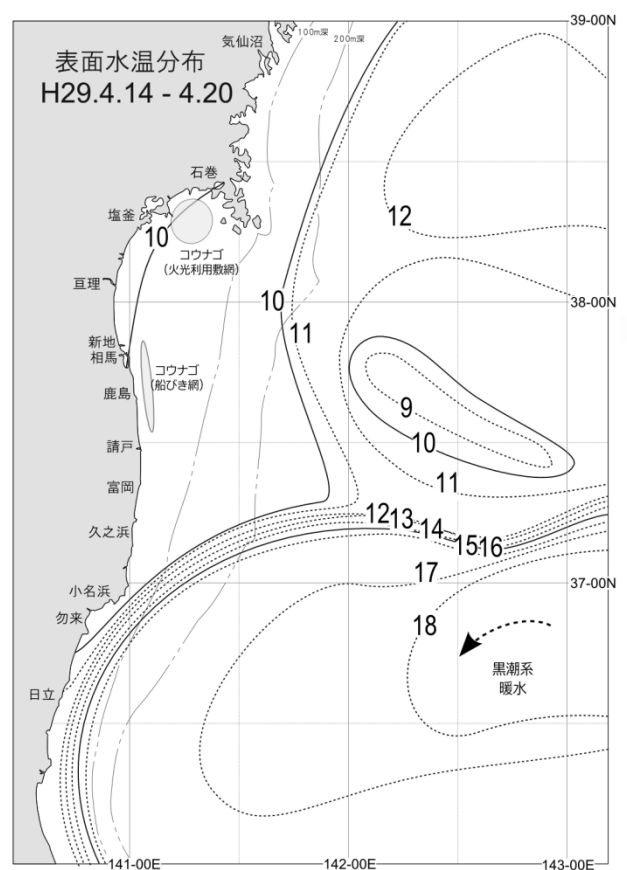

平成 30 年 漁海況速報 No.17

2018 年 4 月 27 日発行

協力機関

県内各漁業協同組合
宮城県水産技術総合センター
茨城県水産試験場
一般社団法人漁業情報サービスセンター
ほか

福島県水産試験場

〒971-8101 いわき市小名浜字横町 35
TEL 0246-54-3151 FAX 0246-54-9099
<http://www.pref.fukushima.lg.jp/sec/37380a/>

海況(表面)

本県沿岸への黒潮系暖水の波及は前週並みでした。本県沖 50 海里以内の水温は 12~18℃台となっています。

小名浜の定地水温は前週より 1℃昇温し、平年より 2℃高めでした。

松川浦の定地水温は前週より 2℃昇温し、平年より 2℃高めでした。

見通し(一週間)

現状並みで推移するか、黒潮系暖水の波及により昇温するでしょう。

次回の発行日は

5 月 11 日(金)です。

定地水温の推移(℃)

	小名浜	松川浦
4/20	13.4	13.0
4/23	14.3	13.8
4/24	13.7	14.6
4/25	13.7	14.0
4/26	12.9	13.4

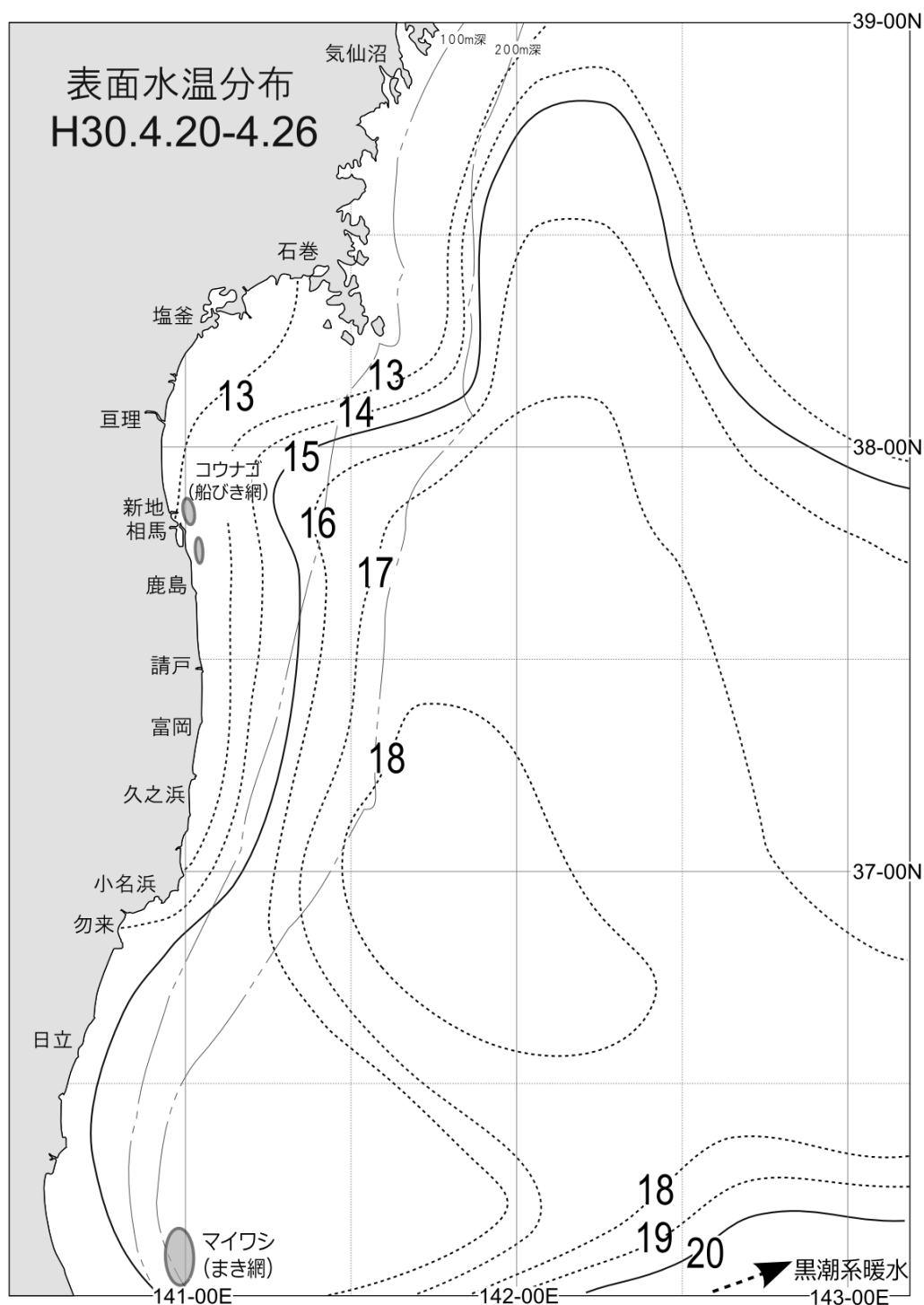

平成 30 年前々回

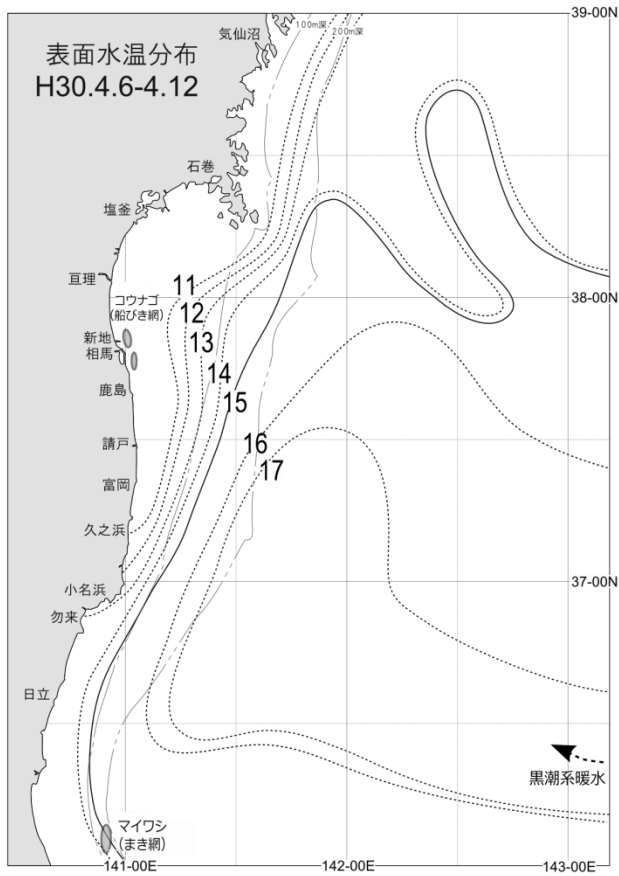

平成 30 年前回

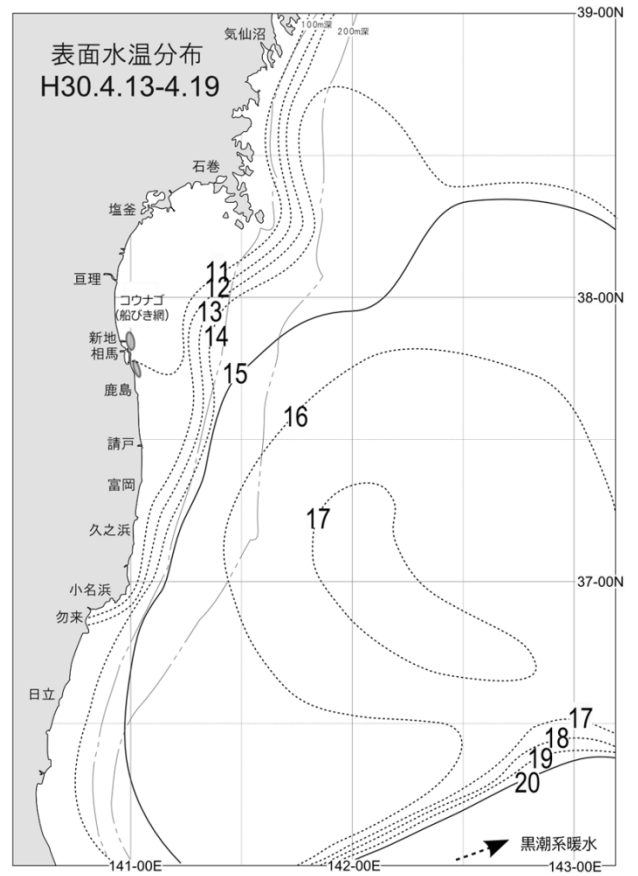

平成 28 年同期

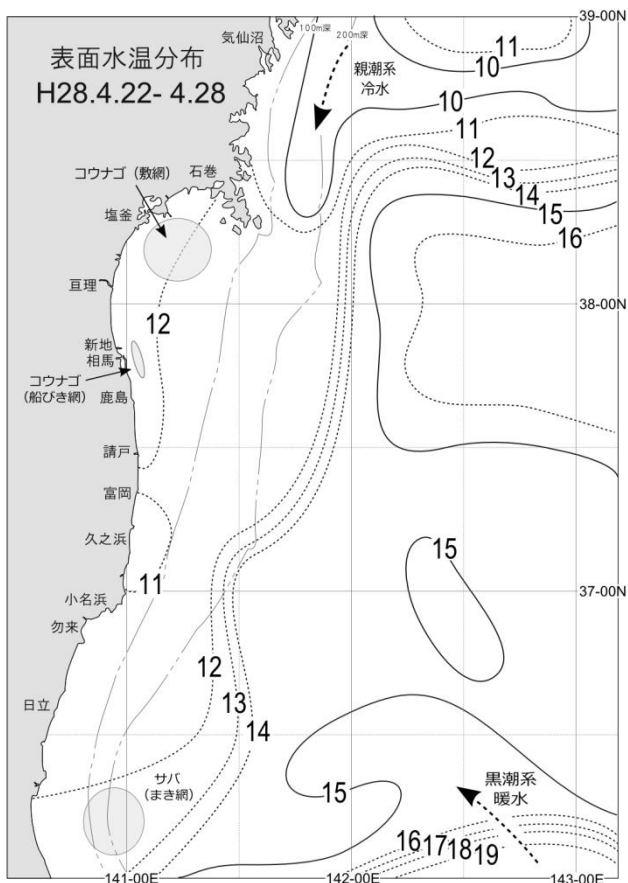

平成 29 年同期

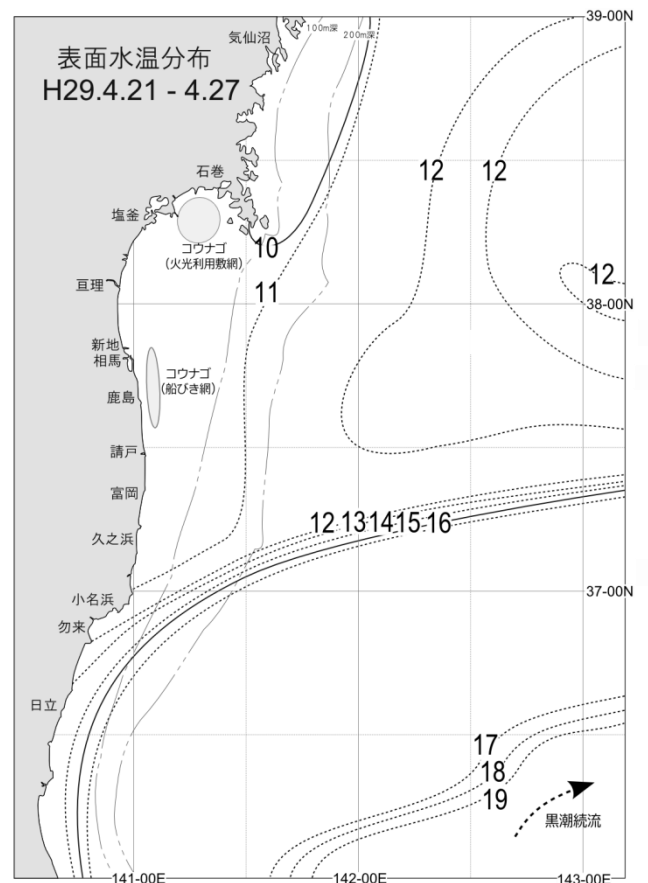

平成 30 年 漁海況速報 No.18

2018 年 5 月 11 日 発行

協力機関

県内各漁業協同組合
宮城県水産技術総合センター
茨城県水産試験場
一般社団法人漁業情報サービスセンター
ほか

福島県水産試験場

〒971-8101 いわき市小名浜字横町 35
TEL 0246-54-3151 FAX 0246-54-9099
<http://www.pref.fukushima.lg.jp/sec/37380a/>

海況 (表面)

本県沿岸への黒潮系暖水の波及が見られました。本県沖 50 海里以内の水温は 14~17℃ 台となっています。

小名浜の定地水温は前週より 1℃ 昇温し、平年より 2℃ 高めでした。

松川浦の定地水温は前週より 1℃ 降温し、平年より 1℃ 高めでした。

見通し (一週間)

現状並みで推移するか、黒潮系暖水の波及により昇温するでしょう。

定地水温の推移 (℃)

	小名浜	松川浦
5/4	—	—
5/7	15.3	15.4
5/8	14.7	14.4
5/9	14.4	13.6
5/10	13.9	14.2

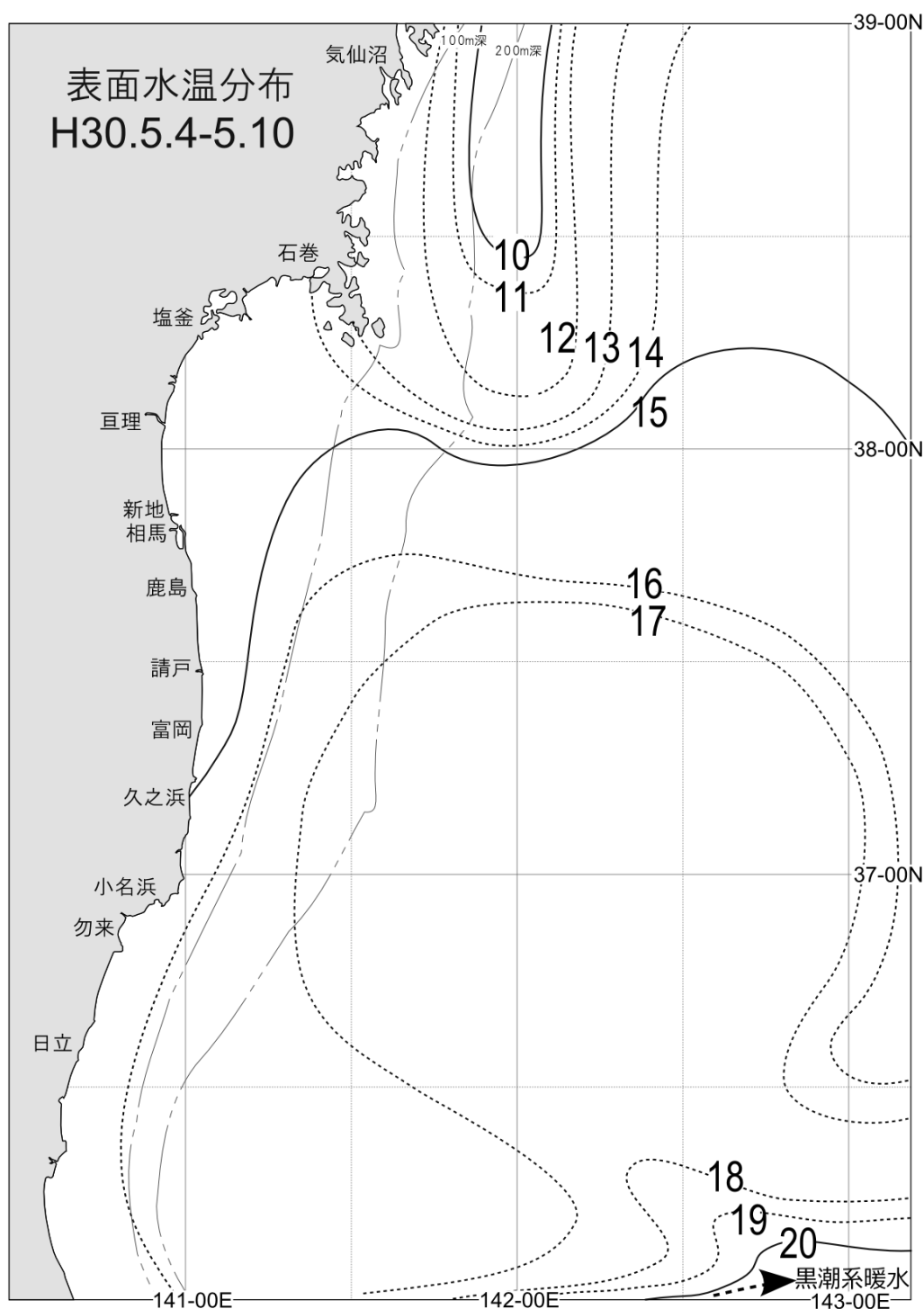

平成 30 年前々回

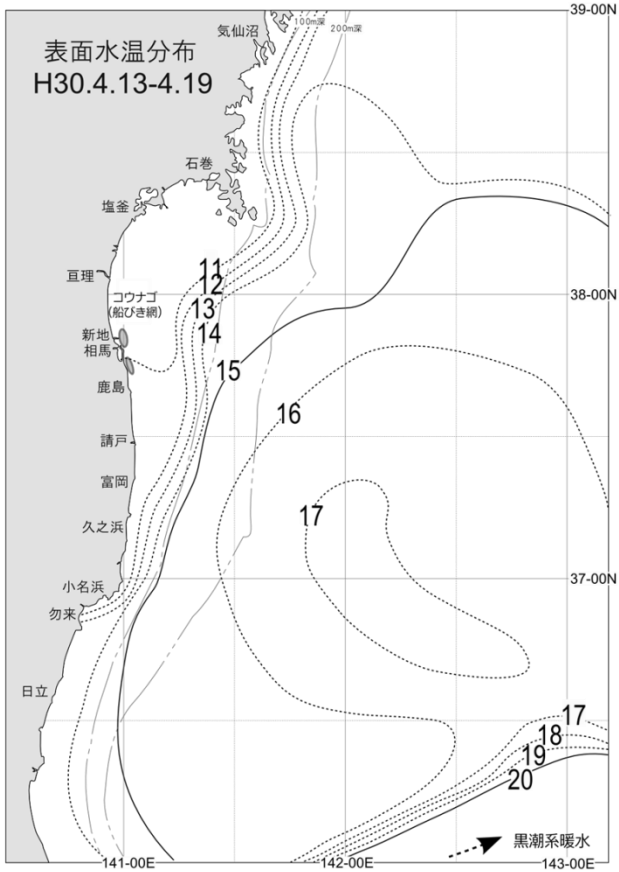

平成 30 年前回

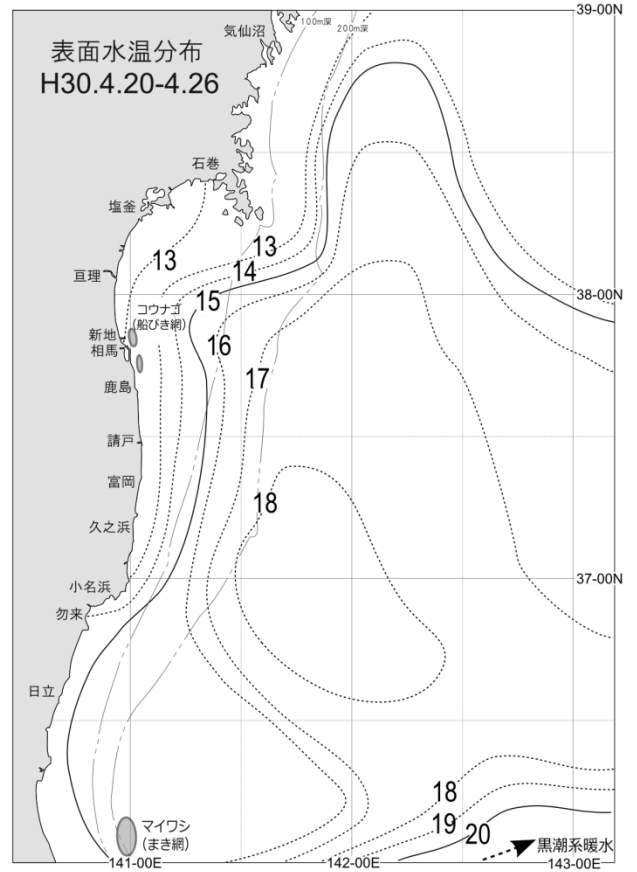

平成 28 年同期

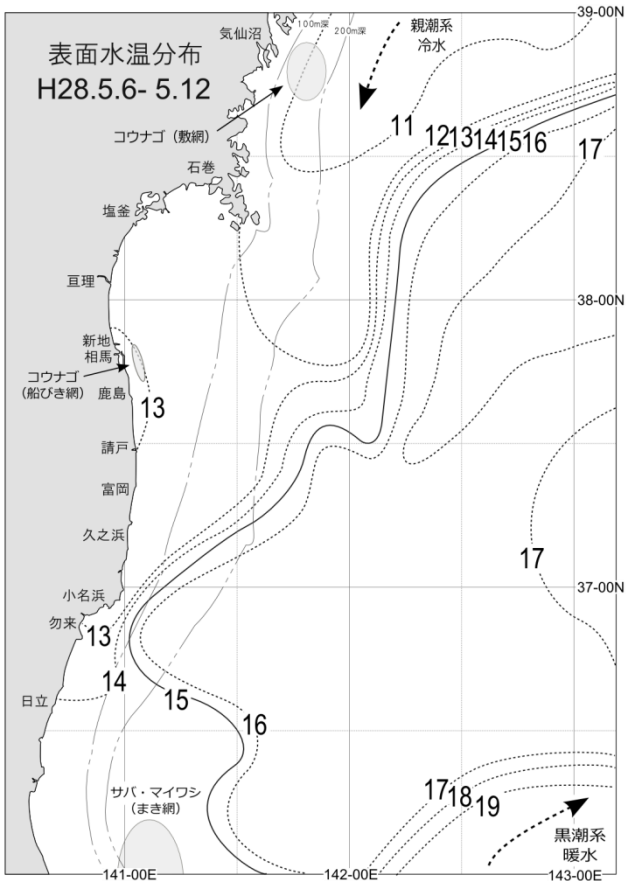

平成 29 年同期

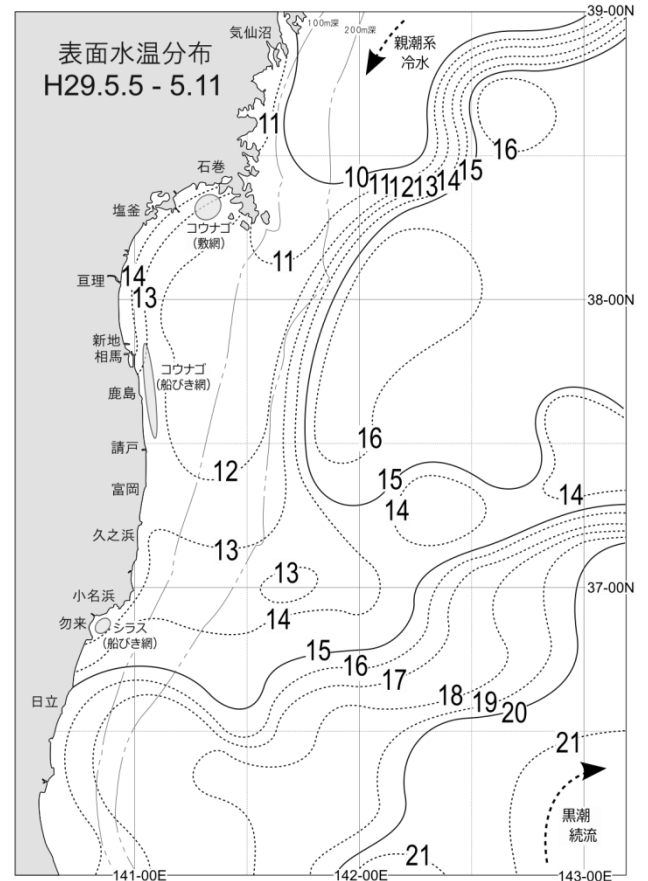

平成 30 年 漁海況速報 No.19

2018 年 5 月 18 日 発行

協力機関

県内各漁業協同組合
宮城県水産技術総合センター
茨城県水産試験場
一般社団法人漁業情報サービスセンター
ほか

福島県水産試験場

〒971-8101 いわき市小名浜字横町 35
TEL 0246-54-3151 FAX 0246-54-9099
<http://www.pref.fukushima.lg.jp/sec/37380a/>

海況 (表面)

本県沿岸への黒潮系暖水の波及は前週より強まりました。本県沖 50 海里以内の水温は 16~20℃台となっています。

小名浜の定地水温は前週より 1℃昇温し、平年より 3℃高めでした。

松川浦の定地水温は前週より 3℃昇温し、平年より 3℃高めでした。

見通し (一週間)

現状並みで推移するか、黒潮系暖水の波及により昇温するでしょう。

定地水温の推移 (℃)

	小名浜	松川浦
5/11	13.6	14.0
5/14	16.0	17.2
5/15	15.5	18.2
5/16	16.2	18.8
5/17	17.5	18.0

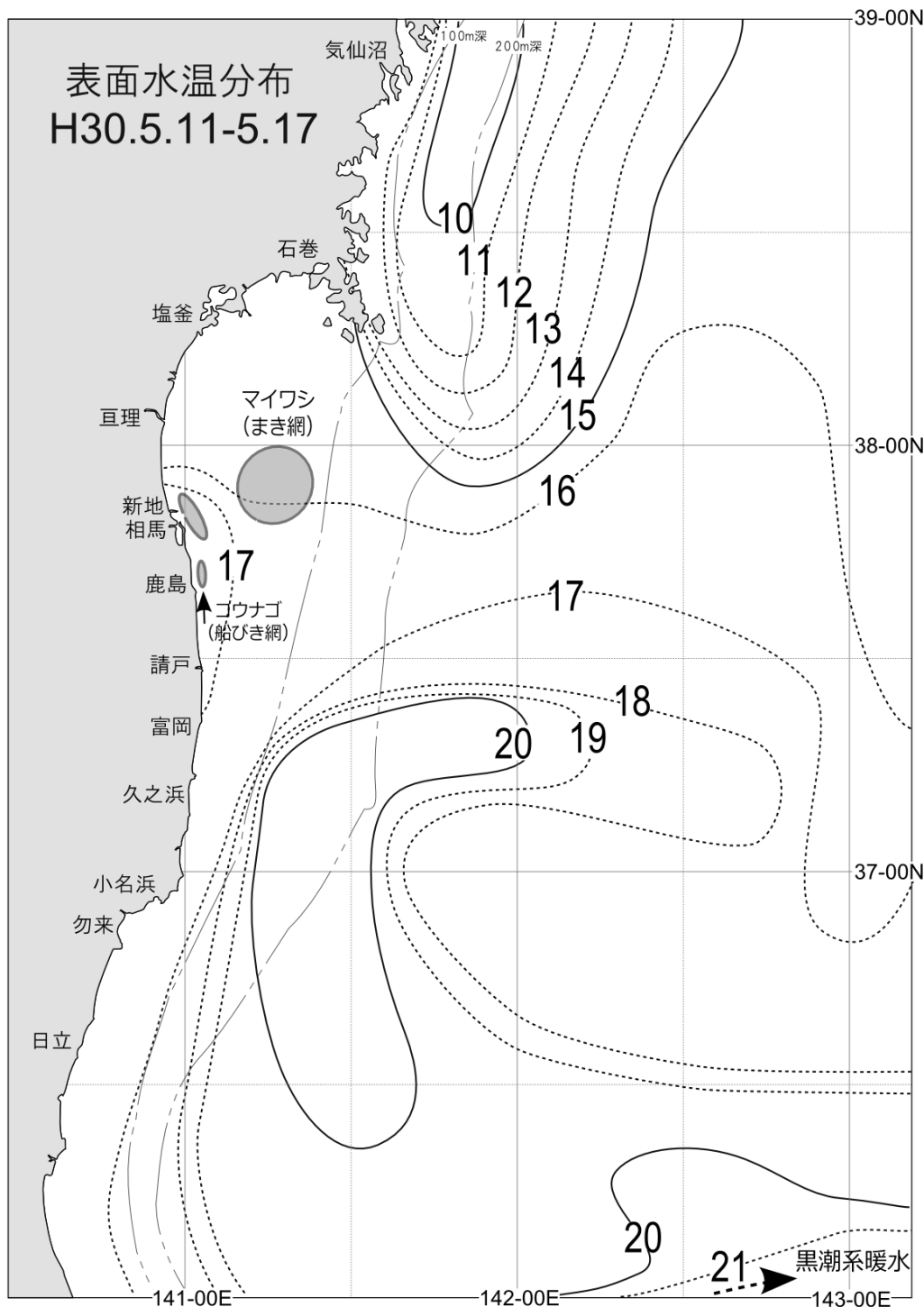

平成 30 年前々回

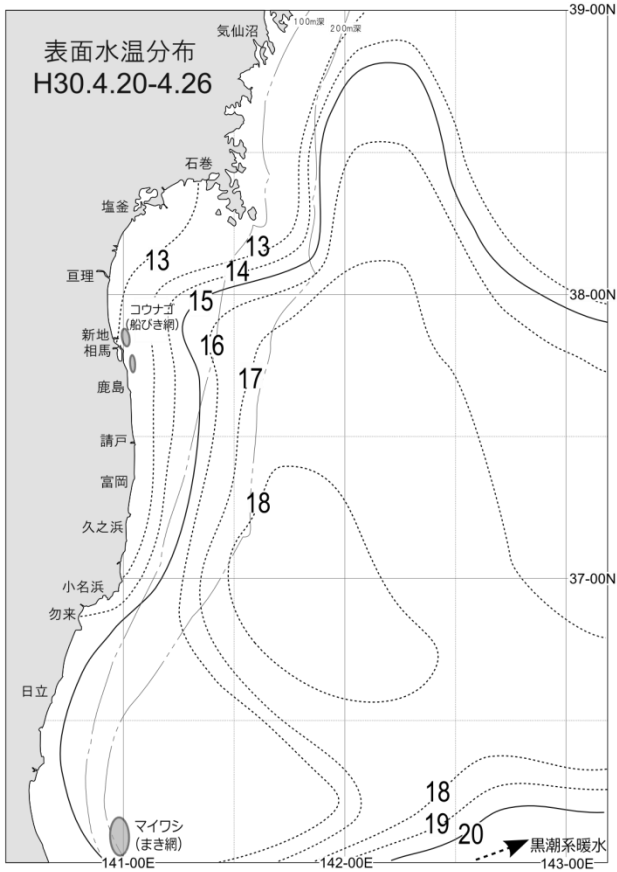

平成 30 年前回

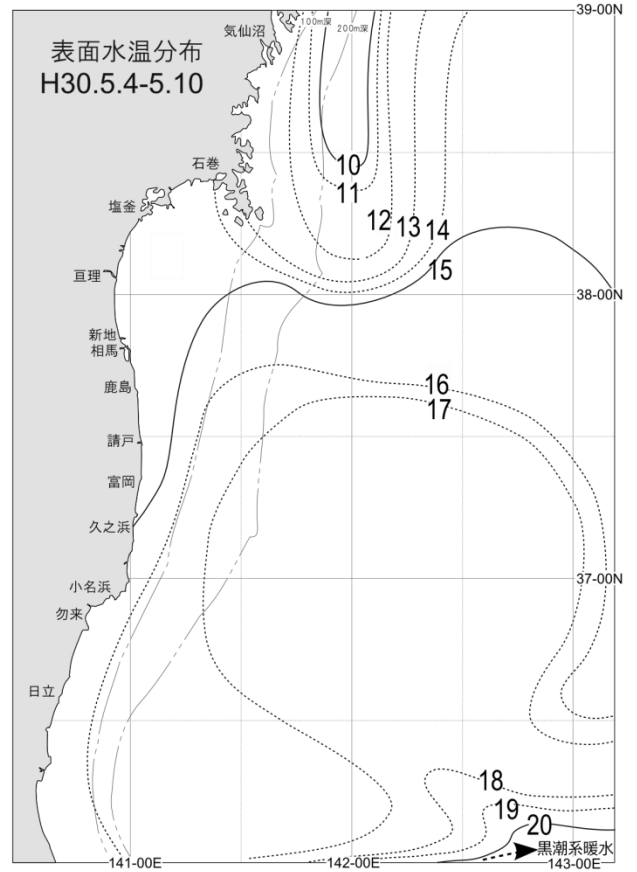

平成 28 年同期

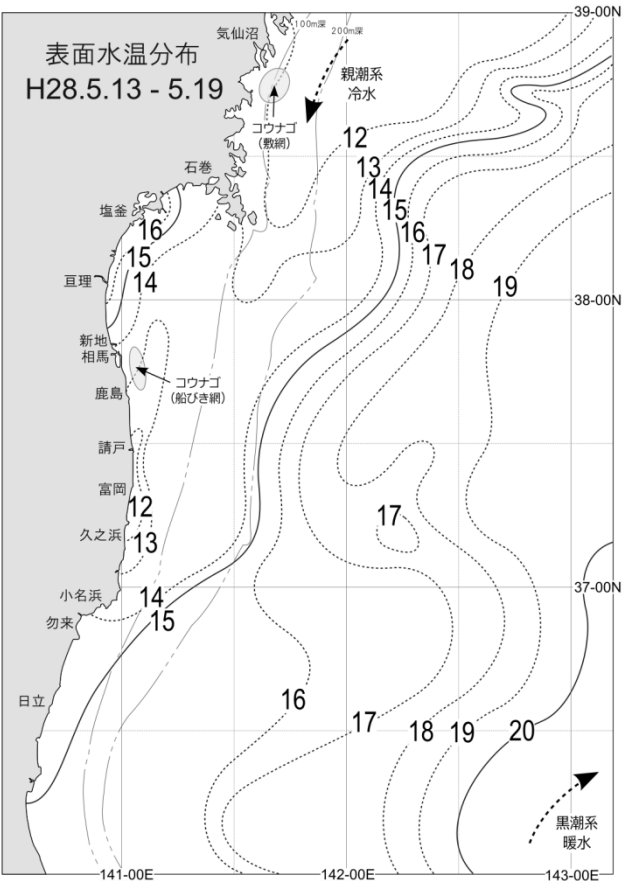

平成 29 年同期

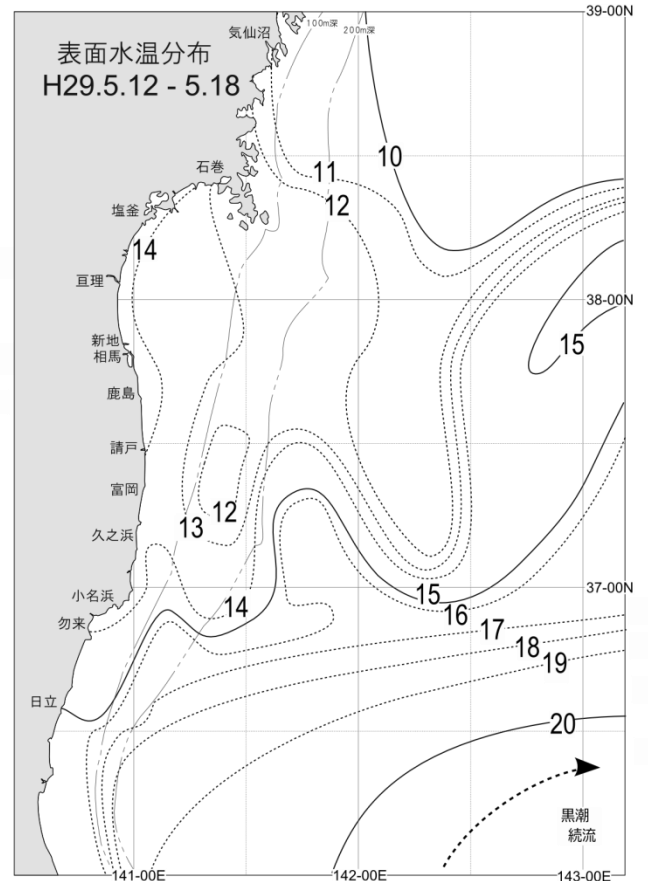

平成 30 年 漁海況速報 No.20

2018 年 5 月 25 日発行

協力機関

県内各漁業協同組合
宮城県水産技術総合センター
茨城県水産試験場
一般社団法人漁業情報サービスセンター
ほか

福島県水産試験場

〒971-8101 いわき市小名浜字横町 35
TEL 0246-54-3151 FAX 0246-54-9099
<http://www.pref.fukushima.lg.jp/sec/37380a/>

海況 (表面)

本県北部沿岸への冷水の波及が見られました。本県沖 50 海里以内の水温は 12 ~19℃台となっています。

小名浜の定地水温は前週より 1℃昇温し、平年より 4℃高めでした。

松川浦の定地水温は前週並みで、平年より 2℃高めでした。

見通し (一週間)

現状並みで推移するか、黒潮系暖水の波及により昇温するでしょう。

定地水温の推移 (℃)

	小名浜	松川浦
5/18	16.7	17.2
5/21	16.9	17.4
5/22	17.0	17.6
5/23	17.9	16.7
5/24	17.3	17.4

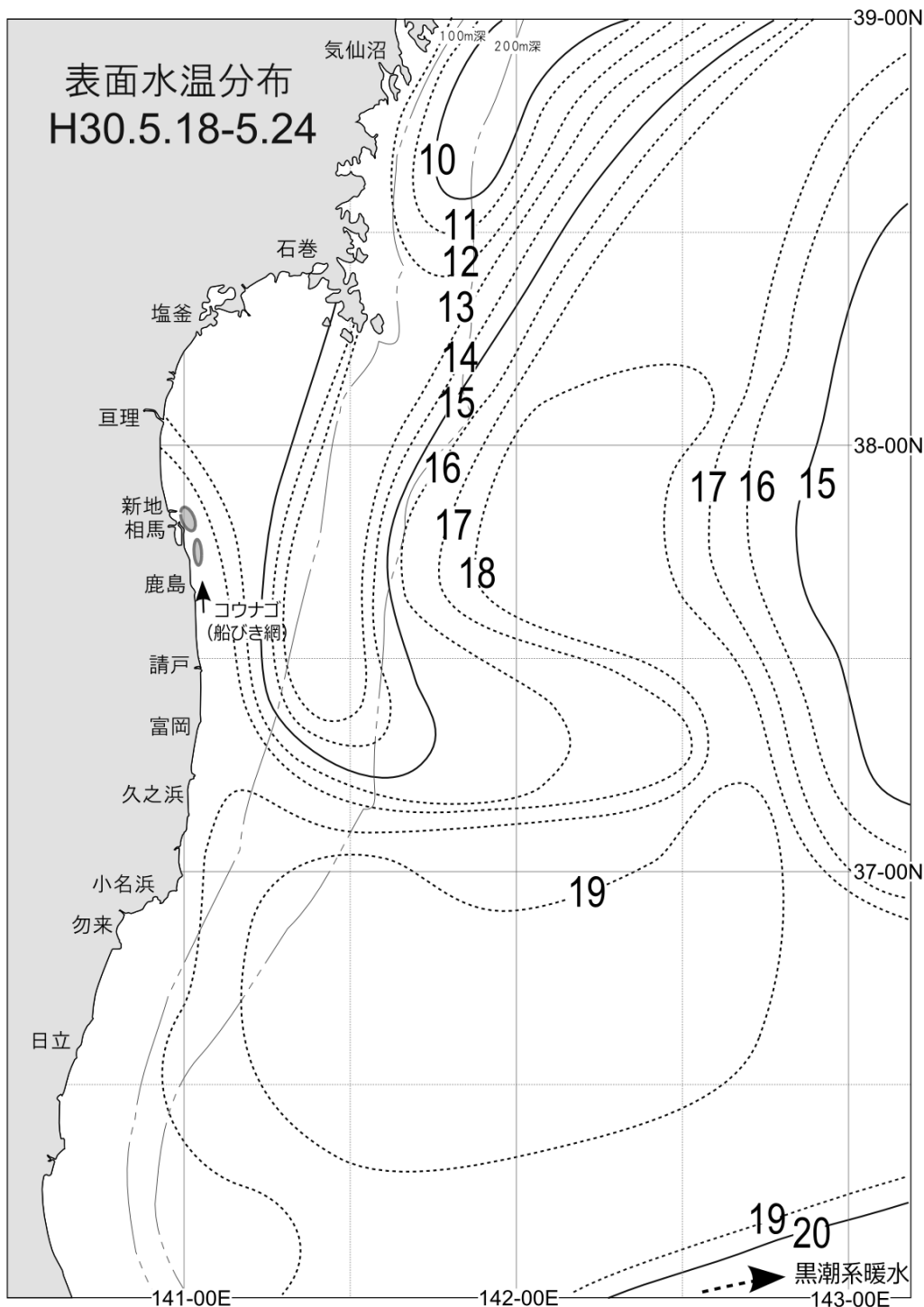

平成 30 年前々回

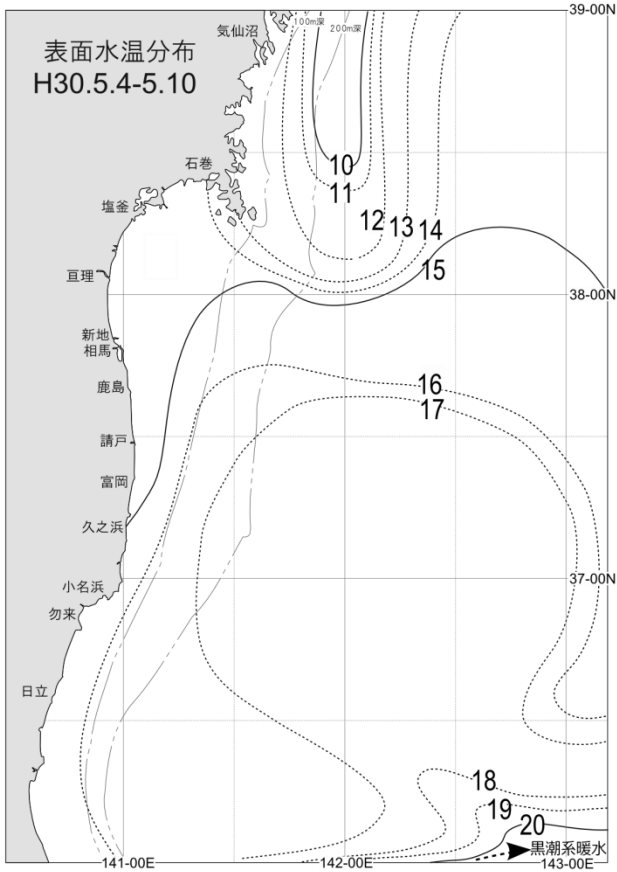

平成 30 年前回

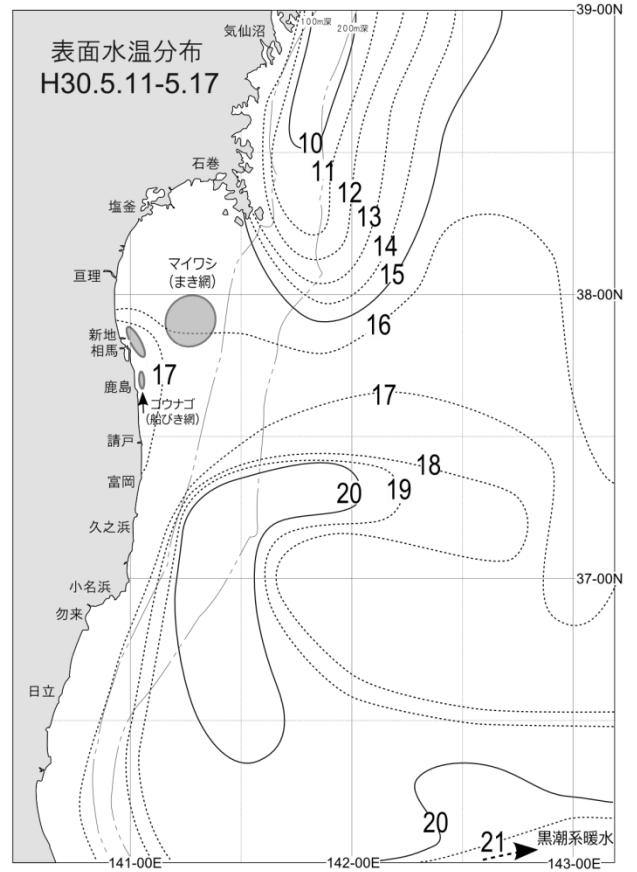

平成 28 年同期

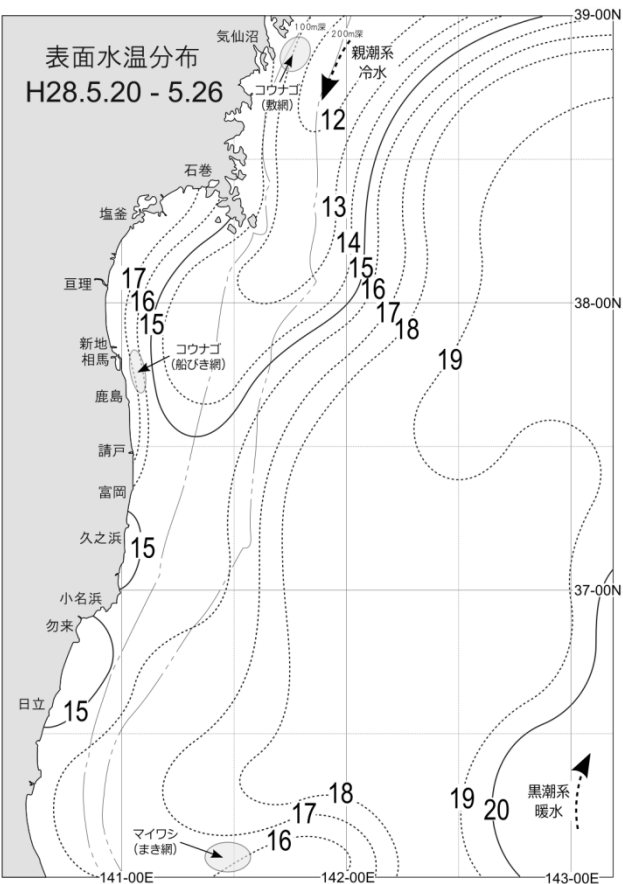

平成 29 年同期

