

平成17年度  
福島県産業廃棄物処理計画進行管理事業  
調査報告書

平成18年3月

福島県

## 目 次

I 調査結果	1
第1章 調査の概要	1
1.1 調査の目的	1
1.2 調査の内容	1
第2章 産業廃棄物処理業者の実績	3
2.1 産業廃棄物処理業者等の電子化の概略	3
2.2 産業廃棄物処理業者の実績報告からみた物流	4
第3章 産業廃棄物多量排出事業者の排出・処理実績	27
第4章 産業廃棄物処理業及び多量排出事業者のデータを活用した県全体の推計	30
4.1 推計の原理	30
4.2 県全体の推計発生量試算	32
4.3 県全体の推計処理量試算	38
第5章 廃棄物処理計画の目標値との比較	44
第6章 平成18年度（平成17年度実績の把握）に向けて	45
6.1 平成16年度分の調査結果を踏まえて	45
6.2 実績報告等の検討	46
II 産業廃棄物処理計画進行管理システムの操作マニュアル	省略
III 実績報告書等の記入要領等	58

第1章 調査の概要

1.1 調査の目的

本調査は、廃棄物の処理及び清掃に関する法律（以下、「廃棄物処理法」という）及び廃物処理法施行規則並びに福島県産業廃棄物等の処理の適正化に関する条例（以下、「適正化条例」という）に基づき、産業廃棄物処理業者及び排出事業者により報告された産業廃棄物の排出及び処理に関する報告書と、平成16年度に実施した廃棄物実態調査のデータを基に、平成16年度の産業廃棄物実態の推計を実施するとともに、平成16年度の排出・処理の状況に関する解析を実施することにより、本県における産業廃棄物の排出抑制及び適正処理の推進に活用することを目的とした。

1.2 調査の内容

(1) 調査の概略

本調査では、毎年度、業者及び処理業者からの報告・徴収される産業廃棄物の排出・処理に関する情報を一元的に管理し、更に、この情報から県内で排出・処理される産業廃棄物の全体像を把握するための、手法の検討・開発を行った。

手法の検討・開発に当たっては、既存の各種報告書を電子化し、電子化情報の整備、解析を行い、併せて、情報を効果的に活用するための報告書式の見直し等の検討を行った。

なお、検討に当たっては、現状で処理実績報告書等の徴収、管理を実施している振興局、郡山市、いわき市との検討会を実施した。



図 1.1 調査の概略

## (2)整理した情報の概略

本調査においては、県内をとりまく産業廃棄物の状況を把握する情報として、図 1.2 に示す廃棄物処理法第 12 条第 8 項、第 12 条の 2 第 9 項に基づく実施状況報告、適正化条例に基づく指定排出事業者の実施状況報告等について基本情報の整理を行った。

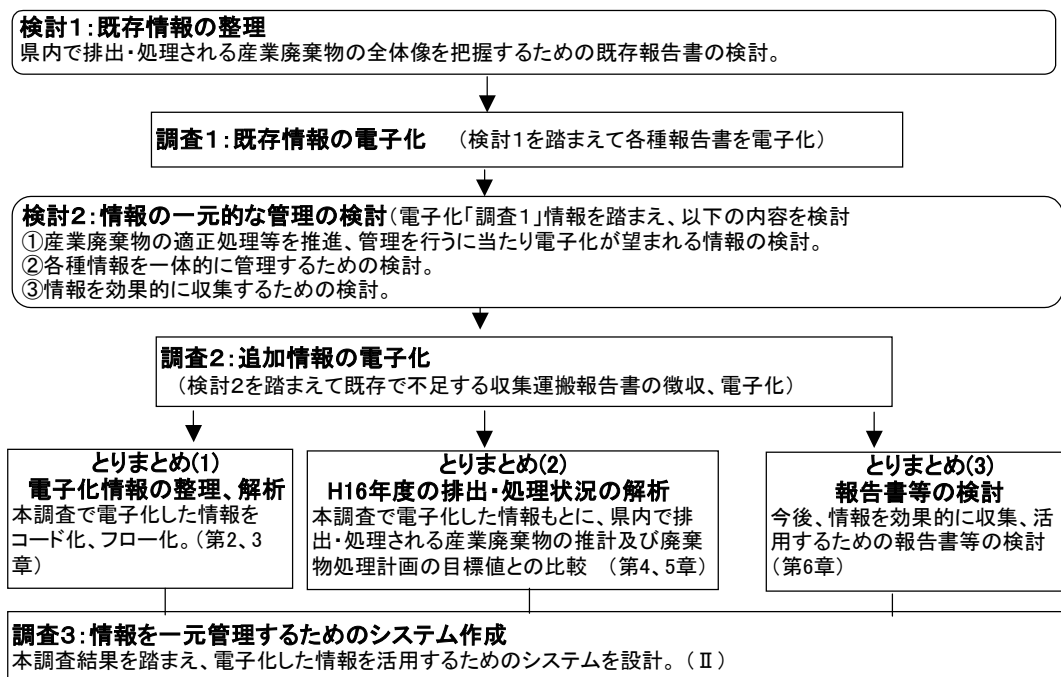

図 1.2 整理した情報の概略

### ①県内処理業者の処理実績 (A)

県内の中間処理及び最終処分業者の受託実績について、委託者（排出事業者等）、種類、委託者地域を整理した。

### ②県外へ搬出した収集・運搬業者実績 (B)

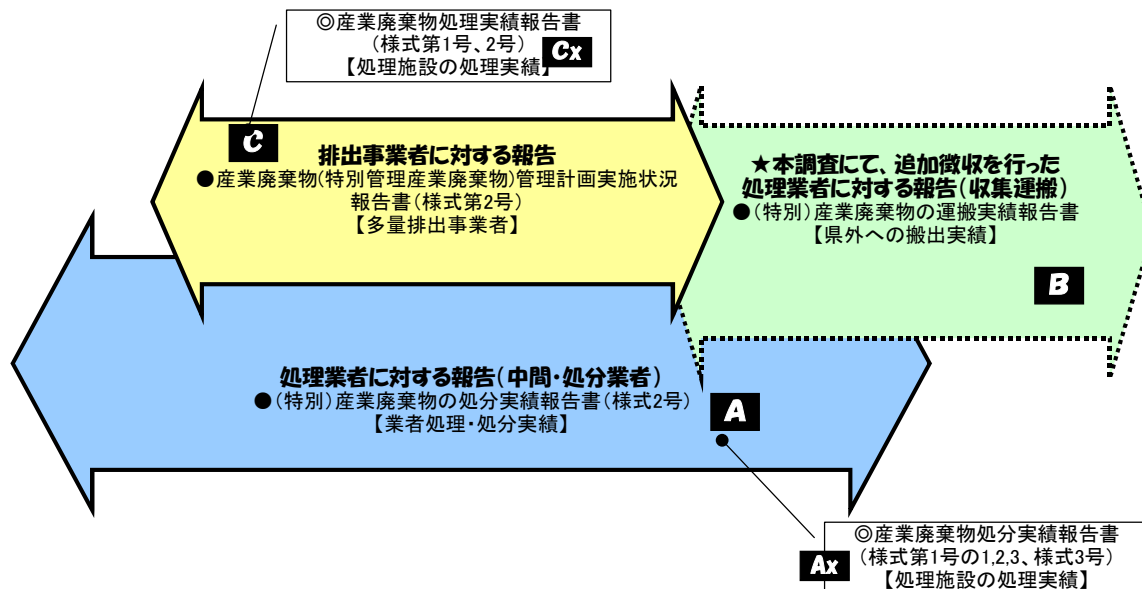
①で把握できない県内物流の産業廃棄物は、県外へ搬出されたものである。本調査においては、県内（郡山市、いわき市を含む）で収集運搬の許可を有する業者に対して、県内で発生した産業廃棄物を県外の処理施設へ搬出した運搬実績報告を別途徴収し、種類別の運搬量、運搬先等を整理した。

### ③多量排出事業者の排出及び処理実績 (C)

①及び②で把握できない県内物流の産業廃棄物は、排出事業者において処理が完結している中間処理による減量化、自社再利用、自社埋立である。本調査においては、廃棄物処理法に基づく多量排出事業者実施報告及び適正化条例に基づく指定排出事業者の実施状況報告から業種別、種類別の排出及び処理量を整理した。

### ④処理施設の処理実績 (Ax、Cx)

処分業者及び事業者からの施設報告を基に、県内に設置された中間処理及び最終処分場の整理し、施設の内容、種類別の処理量等を整理した。

## 第2章 産業廃棄物処理業者の実績

### 2.1 産業廃棄物処理業者等の電子化の概略

#### (1)実績報告書の報告数

平成16年度における県内（郡山市、いわき市を含む）で産業廃棄物の収集・運搬及び処分業の許可を保有する業者のうち、1,257業者の実績報告書の報告があった。

このうち、県内に設置された中間処理又は最終処分場での処分実績があった業者数は164業者、収集・運搬業者のうち県外へ搬出実績があった業者数は351業者であった。

表2.1 実績報告書の報告数

	電子化数※1	実績があった業者数	備考
処分業者	103,911	164 ※2 ( 184)	
収集運搬業者	12,110	351 ※2 (1,073)	県外へ搬出実績
計	116,021	518 ※2(1,257)	

※1：総電子化数とは、入力されたレコード数。

※2：( )内は、「実績無し」を含む報告業者総数。

#### (2)データの整備

実績報告書の情報は、すべて電子化を行い、廃棄物の種類、量、委託者（排出事業者）及び所在地、処分業者名及び処分方法、処分先所在地等の整備を行った。

更に、排出事業者及び所在地と処分業者及び所在地の関係から、表2.2に示す物流コードに基づき整理した。

なお、委託者の排出事業者と業者（中間処理残さ物を委託）の識別は、「委託者の名称と所在地」と「県内の中間処理業者と処理施設所在地」のマッチングを行った。

表2.2 物流フローの整理内容

情報ソース	流れ	処分区分	物流コード		備考	
			事業者	業者		
処分業の報告	県内→県内	中間	A	ア		
	県内→県内	最終	B	イ		
	県外→県内	中間	C	ウ		
	県外→県内	最終	D	エ		
収集運搬業の報告	県内→県外	中間	E	カ		
	県内→県外	最終	F	キ		
	県内→県内	中間	Q	R		A、アとの重複情報のため集計しない
	県内→県内	最終	S	T		B、イとの重複情報のため集計しない
	県外→県内	中間	U	V		C、ウとの重複情報のため集計しない
	県外→県内	最終	W	X		D、エとの重複情報のため集計しない

### 2.2 産業廃棄物処理業者の実績報告からのみた物流

### (1)物流の概要

平成 16 年度における県内での中間処理量は 2,714 千トンとなっており、このうち 2,128 千トンが県内の排出事業者から直接搬入され、462 千トンが県外から搬入されている。また、県内の中間処理業者が生じた処理残さが更に県内の中間処理業者に搬入処理された量が 124 千トンとなっている。

県内の最終処分量は 380 千トンで、このうち 175 千トンが県内の排出事業者から直接搬入され、109 千トンが県外から搬入されている。また、県内の中間処理業者が生じた処理残さが 95 千トンとなっている。

県外へ搬入された産業廃棄物は 729 千トンで、このうち中間処理が 725 千トン、最終処分が 4 千トンとなっている。



図 2.1 産業廃棄物処理業者の処分実績の概要

## (2) 県内での中間処理

平成 16 年度における県内での中間処理業者の処理量 2,714 千トン種類別にみると、がれき類が最も多くなっている。(図 2.2)

処理地域別にみると、いわき市が最も多く、次いで、県北地域、会津地域、郡山市の順となっている。(図 2.3)

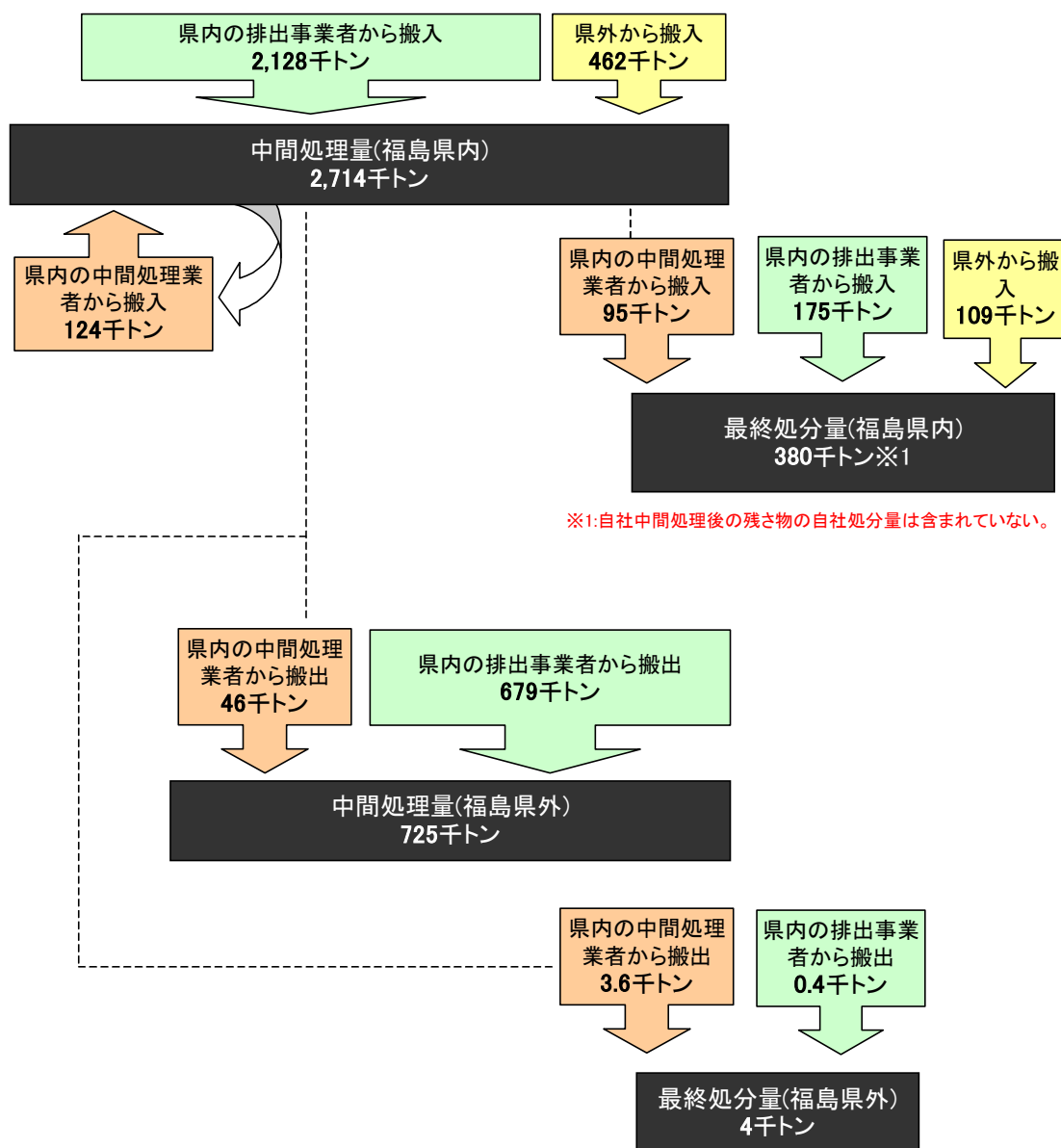
県内の中間処理施設処理された実績量を委託元の地域別にみると、県北地域、相双地域、県外、いわき市、郡山市の順で多くなっている。(図 2.4)



図 2.2 県内の中間処理業者の種類別処理量



図 2.3 県内の中間処理業者の処理地域別処理量

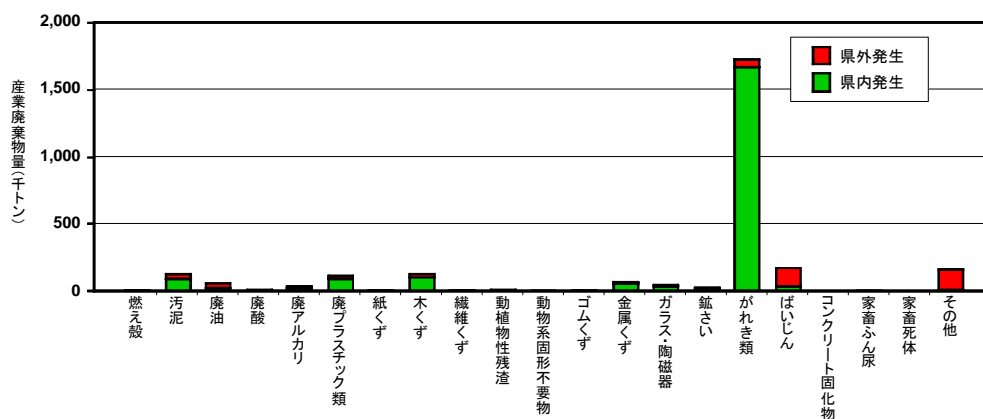

図中の「県内不明」は、委託者の所在地が特定できなかったもの

図 2.4 県内の中間処理業者に委託した発生地域別中間処理量

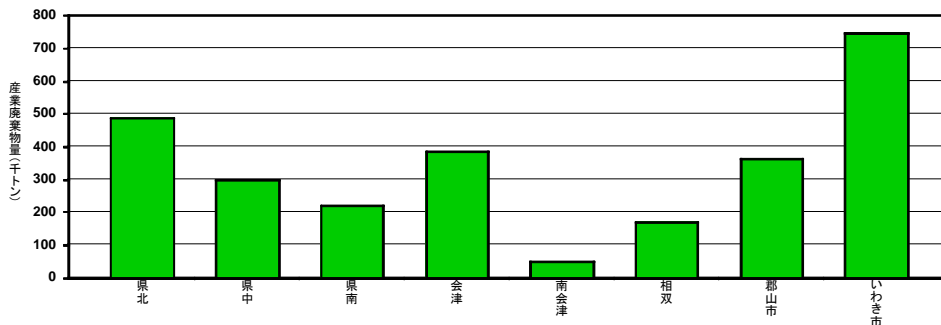
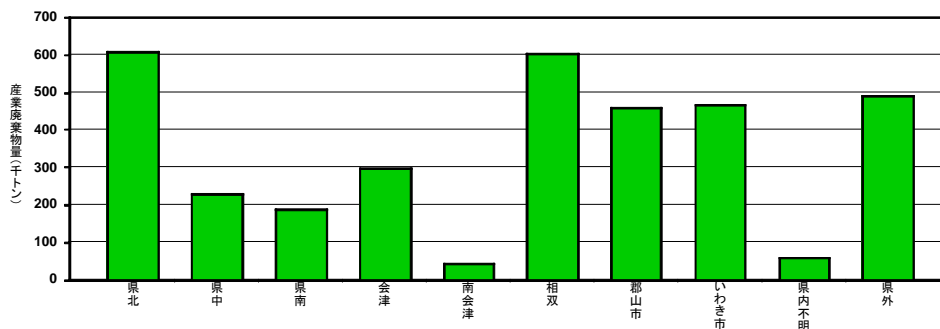
県内での中間処理量について、発生地域別の状況をみると表 2.3 のとおりであり、60.7%が「自区域内発生分」となっており、21.2%が「自区域外（県内）発生分」となっている。

表 2.3 県内での中間処理

(単位:t/年)

	県内処理量計	自区域内発生 →自区域内処理	自区域外(県内)発生 →区域内処理	自区域外(県外)発生 →区域内処理
合計	2,714,180	1,648,636 (60.7%)	603,657 (22.2%)	461,888 (17.0%)
燃え殻	5,874	845 (14.4%)	2,708 (46.1%)	2,321 (39.5%)
汚泥	125,370	57,150 (45.6%)	39,465 (31.5%)	28,755 (22.9%)
有機性汚泥	38,127	29,106 (76.3%)	8,967 (23.5%)	54 (0.1%)
無機性汚泥	71,796	28,044 (39.1%)	30,498 (42.5%)	13,254 (18.5%)
識別不明	15,447			15,447 (100.0%)
廃油	57,205	8,702 (15.2%)	15,740 (27.5%)	32,763 (57.3%)
廃酸	18,023	2,950 (16.4%)	6,854 (38.0%)	8,219 (45.6%)
廃アルカリ	38,312	6,230 (16.3%)	18,023 (47.0%)	14,060 (36.7%)
廃プラスチック類	115,207	47,860 (41.5%)	48,679 (42.3%)	18,668 (16.2%)
紙くず	4,078	2,622 (64.3%)	1,394 (34.2%)	62 (1.5%)
木くず	125,063	68,165 (54.5%)	40,466 (32.4%)	16,432 (13.1%)
繊維くず	890	609 (68.4%)	256 (28.7%)	26 (2.9%)
動植物性残渣	16,556	8,539 (51.6%)	2,084 (12.6%)	5,934 (35.8%)
動物系固形不要物	182			182 (100.0%)
ゴムくず	2,282	85 (3.7%)	340 (14.9%)	1,857 (81.4%)
金属くず	69,825	24,896 (35.7%)	36,488 (52.3%)	8,441 (12.1%)
ガラス・陶磁器	56,991	29,616 (52.0%)	15,686 (27.5%)	11,688 (20.5%)
鋳さい	31,835	7,904 (24.8%)	23,905 (75.1%)	26 (0.1%)
がれき類	1,709,042	1,361,845 (79.7%)	314,591 (18.4%)	32,605 (1.9%)
ばいじん	168,804	1,517 (0.9%)	33,211 (19.7%)	134,076 (79.4%)
コンクリート固化物				
家畜ふん尿	2,520	2,347 (93.1%)	173 (6.9%)	
家畜死体				
その他	166,121	16,754 (10.1%)	3,595 (2.2%)	145,773 (87.8%)
感染性廃棄物	15,310	704 (4.6%)	1,401 (9.2%)	13,205 (86.3%)
混合廃棄物	150,637	15,887 (10.5%)	2,181 (1.4%)	132,568 (88.0%)
その他	175	163 (93.1%)	12 (6.9%)	



### (3) 県内での最終処分

平成 16 年度における県内での最終処分業者の処分量 386 千トン種類別にみると、廃プラスチック類が最も多くなっている。(図 2.5)

処理地域別にみると、いわき市が最も多く、次いで、県北地域、相双地域、会津地域、郡山市の順となつている。(図 2.6)

県内の最終処分施設処理された実績量を委託元の地域別にみると、県外、いわき市、県北地域の順で多くなっている。(図 2.7)



図 2.5 県内の最終処分業者の種類別処理量



図 2.6 県内の最終処分業者業者の処理地域別処理量

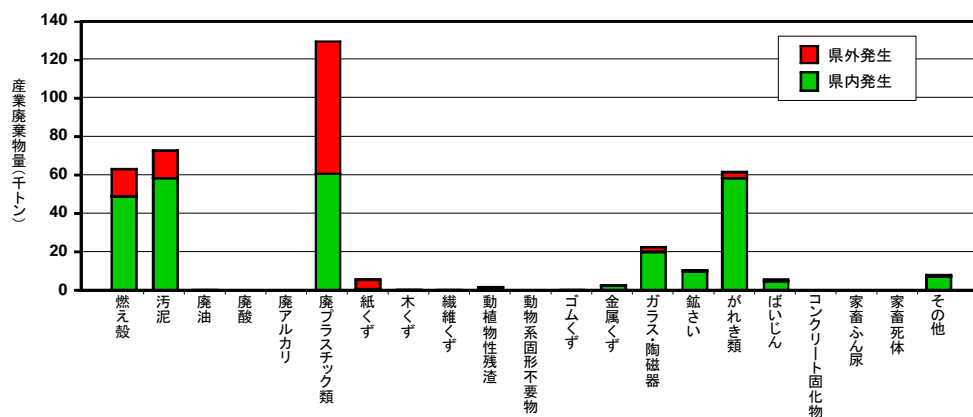

図中の「県内不明」は、委託者の所在地が特定できなかったもの

図 2.7 県内の最終処分業者に委託した発生地域別中間処理量

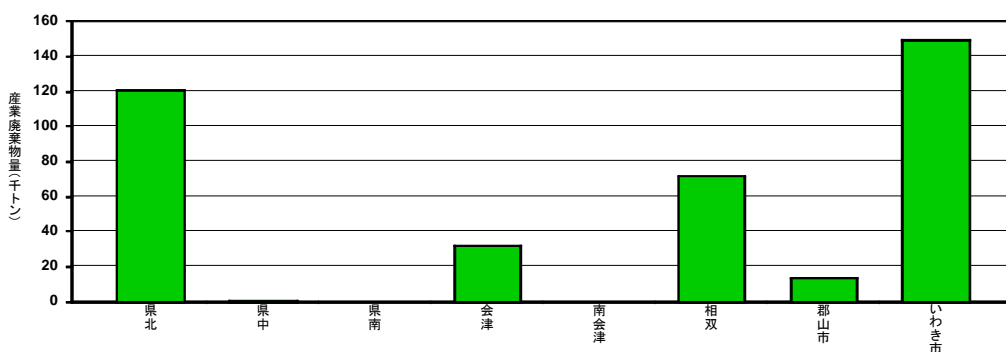
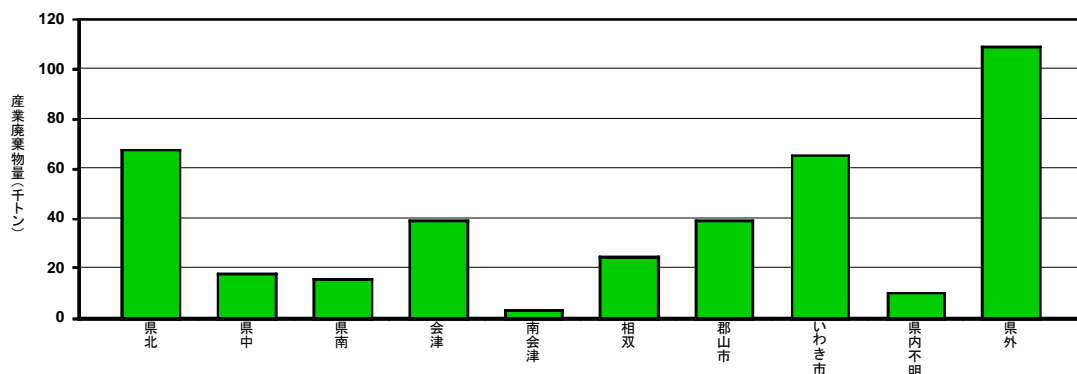
県内での最終処分量について、発生地域別の状況をみると表 2.4 のとおりであり、25.9%が「自区域内発生分」となっており、45.4%が「自区域外（県内）発生分」となっている。

表 2.4 県内での最終処分

(単位:t/年)

	県内処分量計	自区域内発生 →自区域内処分	自区域外(県内)発生 →区域内処分	自区域外(県外)発生 →区域内処分
合計	379,603	98,147 (25.9%)	172,332 (45.4%)	109,124 (28.7%)
燃え殻	63,422	9,511 (15.0%)	39,925 (63.0%)	13,986 (22.1%)
汚泥	72,550	13,671 (18.8%)	45,123 (62.2%)	13,756 (19.0%)
有機性汚泥	18,468	2,769 (15.0%)	10,606 (57.4%)	5,093 (27.6%)
無機性汚泥	51,724	10,902 (21.1%)	34,517 (66.7%)	6,304 (12.2%)
識別不明	2,359			2,359 (100.0%)
廃油	33	0 (0.3%)	33 (99.7%)	
廃酸				
廃アルカリ				
廃プラスチック類	126,447	15,847 (12.5%)	41,463 (32.8%)	69,137 (54.7%)
紙くず	5,857	2 (0.0%)	918 (15.7%)	4,937 (84.3%)
木くず	540	70 (12.9%)	464 (86.0%)	6 (1.1%)
繊維くず	26	15 (58.1%)	11 (41.9%)	
動植物性残渣	2,046	1,532 (74.8%)	495 (24.2%)	20 (1.0%)
動物系固形不要物				
ゴムくず	291	264 (90.5%)	28 (9.5%)	
金属くず	2,289	1,674 (73.1%)	587 (25.6%)	28 (1.2%)
ガラス・陶磁器	21,749	7,303 (33.6%)	12,482 (57.4%)	1,964 (9.0%)
鉱さい	10,321	7,071 (68.5%)	2,736 (26.5%)	514 (5.0%)
がれき類	59,928	39,312 (65.6%)	17,409 (29.0%)	3,207 (5.4%)
ばいじん	5,569	1,685 (30.3%)	3,139 (56.4%)	745 (13.4%)
コンクリート固化物				
家畜ふん尿				
家畜死体				
その他	8,534	190 (2.2%)	7,521 (88.1%)	823 (9.6%)
感染性廃棄物	570	190 (33.4%)	379 (66.6%)	
混合廃棄物	7,964		7,141 (89.7%)	823 (10.3%)
その他	1		1 (100.0%)	

(4)本章で用いた結果表

本章で用いた結果表は、「WiF\_PRO.xls」で出力している。

結果表	システムシート名	操作方法等
表 2.5	[業者 L1]	○[OUT_1]シート条件で、条件可能
表 2.6	[業者 L2]	●[業者 L2]シート内の「処理目的：1:中間処理」、「地域：1:処分地域」 ○[OUT_1]シート条件で、条件可能
表 2.7	[業者 L2]	●[業者 L2]シート内の「処理目的：1:中間処理」、「地域：2:排出地域」 ○[OUT_1]シート条件で、条件可能
表 2.8	[業者 L2]	●[業者 L2]シート内の「処理目的：2:最終処分」、「地域：1:処分地域」 ○[OUT_1]シート条件で、条件可能
表 2.9	[業者 L2]	●[業者 L2]シート内の「処理目的：2:最終処分」、「地域：2:排出地域」 ○[OUT_1]シート条件で、条件可能

▼[業者 L2]シート内の条件設定

※ 1：環境省提出産業廃棄物の広域移動調査に活用

- ①[OUT\_1]シートの「処理地域」条件で、県の場合「TZ:県所管一括」、郡山市の場合「TA:郡山市」、いわき市の場合「TB:いわき市」を選択する。
- ②[業者 L2]シートで、地域を「2：排出地域」を選択し、処理目的を選択して集計する。

表 2.5 産業廃棄物収集運搬、実績報告データの単純集計

年次:2004

処理・処分処分 種類 ●無変換(補正有)	【業者I】 県内での処分実績													(単位: t/年) 県外への搬出														
	物流計	中間処理業						最終処分業						中間処理					最終処分									
	計	中間処理		処理後の収支(推計)		計	最終処分		計	中間処理		処理後の収支(推計)		計	最終処分													
		うち焼却量	(県内発生)排出事業者からの直送(A)	(県内発生)処理業者からの残さ(ア)	(県外搬入)(C+E)		処分残渣	資源化		減量化	(県内発生)排出事業者からの残さ(B)	(県内発生)処理業者からの残さ(イ)	(県外搬入)(D+E)		(自社分)(β)	うち焼却量	(県内発生)排出事業者からの残さ(E)	(県内発生)処理業者からの残さ(カ)	処分残渣	資源化	減量化	(県内発生)排出事業者からの残さ(F)	(県内発生)処理業者からの残さ(キ)					
合計	3,822,948 (100.0%)	2,714,180 (71.0%)	585,763 (15.3%)	2,128,417 (55.7%)	123,875 (3.2%)	461,888 (12.1%)				379,603 (9.9%)	175,270 (4.6%)	95,210 (2.5%)	109,124 (2.9%)		729,164 (19.1%)	725,138 (19.0%)	46,241 (1.2%)	678,897 (17.8%)	46,241 (1.2%)				4,027 (0.1%)	414 (0.0%)	3,613 (0.1%)			
燃え殻	134,187	5,874	1,125	3,380	174	2,321				63,422	7,947	41,489	13,986		64,890	64,600	57,646	64,600							290	3	287	
汚泥	246,678	125,370		90,213	6,402	28,755				72,550	48,214	10,581	13,756		48,758	47,358		46,296	1,062						1,400		1,400	
有機性汚泥	78,398	38,127	12,110	37,083	990	54				18,468	13,372	2	5,093		21,804	21,804	85	21,606	198									
無機性汚泥	150,474	71,796	22,594	53,130	5,412	13,254				51,724	34,841	10,579	6,304		26,955	25,554	7,799	24,690	864						1,400		1,400	
識別不明	17,806	15,447	15,232			15,447				2,359			2,359															
廃油	75,258	57,205	49,785	23,163	1,279	32,763				33	33				18,020	18,020	5,296	17,659	361									
廃酸	24,259	18,023	10,006	9,758	46	8,219									6,237	6,237	998	5,614	623									
廃アルカリ	55,241	38,312	37,756	23,751	501	14,060									16,929	16,929	5,528	16,929										
廃プラスチック類	299,235	115,207	34,412	89,781	6,758	18,668				126,447	44,531	12,778	69,137		57,582	56,705	46,179	28,215	28,490						877	1	876	
紙くず	10,842	4,078	1,299	3,272	744	62				5,857	920		4,937		907	907	142	820	87									
木くず	141,237	125,063	38,099	96,684	11,946	16,432				540	327	206	6		15,634	15,634	15,064	6,127	9,507									
繊維くず	972	890	774	811	54	26				26	22	4			56	56	56	56	0									
動植物性残渣	21,510	16,556	1,062	2,862	7,760	5,934				2,046	1,690	337	20		2,907	2,907	911	2,907										
動物系固形不要物	182	182				182																						
ゴムくず	2,576	2,282	85	425	0	1,857				291	291				3	3	3	3										
金属くず	95,112	69,825	490	53,991	7,392	8,441				2,289	2,228	33	28		22,999	22,995	42	18,703	4,292						3	3		
ガラス・陶磁器	84,342	56,991	1,124	41,960	3,343	11,688				21,749	12,105	7,679	1,964		5,602	5,534	1,313	3,726	1,808						68	14	55	
鋳さい	138,762	31,835	47	31,809		26				10,321	9,691	115	514		96,606	96,216	35,817	96,216							390	390		
がれき類	1,770,320	1,709,042	13,315	1,601,149	75,288	32,605				59,928	36,541	20,180	3,207		1,350	356	176	356							994		994	
ばいじん	541,908	168,804	101,683	33,144	1,584	134,076				5,569	4,039	786	745		367,535	367,532	341,338	367,532							3	3		
コンクリート固化物																												
家畜ふん尿	2,520	2,520		2,520																								
家畜死体	902														902	902		902										
その他	176,903	166,121		19,745	603	145,773				8,534	6,690	1,021	823		2,247	2,247		2,236	11									
感染性廃棄物	16,381	15,310	15,253	1,988	117	13,205				570	570				502	502	428	502										
混合廃棄物	160,343	150,637	140,340	17,582	486	132,568				7,964	6,120	1,021	823		1,742	1,742	33	1,731	11									
その他	179	175		175						1	1				3	3	0	3										

表 2.6 産業廃棄物収集運搬、処分実績報告データの単純集計表（その1）

【業者L2】 ★処理目的:中間処理 ★地域:処分地域

(単位:t)

種類 ●無変換(補正有)	物流計	県内計											県外計				
		県北 T1	県中 T2	県南 T3	会津 T4	南会津 T5	相双 T6	いわき T7	郡山市 TA	いわき市 TB	不明 TT	北海道 01	青森県 02	岩手県 03	宮城県 04		
合計	3,439,318 (100.0%)	2,714,180 (78.9%)	488,394 (14.2%)	295,053 (8.6%)	219,391 (6.4%)	386,603 (11.2%)	49,979 (1.5%)	168,309 (4.9%)		362,179 (10.5%)	744,271 (21.6%)		725,138 (21.1%)	32 (0.0%)	250,050 (7.3%)	37,728 (1.1%)	42,066 (1.2%)
燃え殻	70,474	5,874	4,746	58		162					909		64,600			5,496	
汚泥	172,728	125,370	27,448	5,342	24,710	21,859		9,759		8,789	27,463		47,358	3	4,487	1,586	10,118
有機性汚泥	59,931	38,127	19,589	2,957	307	5,297		608		1,159	8,211		21,804			1,449	6,023
無機性汚泥	97,351	71,796	7,859	2,385	23,742	9,882		9,151		7,630	11,147		25,554	3	4,487	137	4,095
識別不明	15,447	15,447			661	6,681				0	8,105						
廃油	75,225	57,205	5,117	39	7,934	14,909		4		13	29,189		18,020		0	20	3,604
廃酸	24,259	18,023	275	518	1,882	2,963				2,210	10,176		6,237	0	4	13	409
廃アルカリ	55,241	38,312	525		9,669	8,370				37	19,712		16,929	0		9	2,284
廃プラスチック類	171,912	115,207	14,327	26,436	4,563	10,306	65	2,591		29,690	27,228		56,705	0	40,010	1,856	4,524
紙くず	4,985	4,078	1,549	52	1,226	81	584	339		123	124		907				104
木くず	140,697	125,063	22,123	16,509	10,002	16,096	6,990	7,790		7,324	38,229		15,634			6,242	206
繊維くず	947	890	466	77	137	33	21	129		18	9		56				1
動植物性残渣	19,463	16,556	796	323	6,799	94		4		7,953	586		2,907			25	1,491
動物系固形不要物	182	182									182						
ゴムくず	2,285	2,282						80		2,197	5		3				3
金属くず	92,820	69,825	8,125	43,694	419	2,298	219	1,025		4,879	9,166		22,995	2			17,423
ガラス・陶磁器	62,525	56,991	12,393	4,632	9,798	5,102	89	2,390		836	21,750		5,534	27	22	2	265
鉱さい	128,051	31,835			31,788	11					36		96,216			10,225	
がれき類	1,709,398	1,709,042	386,483	196,512	110,464	235,272	41,741	143,952		292,248	302,369		356				259
ばいじん	536,336	168,804	1,286			63,856				204	103,458		367,532		204,624	12,253	
コンクリート固化物																	
家畜ふん尿	2,520	2,520	2,201	64				119		136							
家畜死体	902												902		902		
その他	168,368	166,121	534	796		5,192	270	126		5,523	153,680		2,247				1,376
感染性廃棄物	15,812	15,310	57			431		126			14,697		502				20
混合廃棄物	152,378	150,637	478	796		4,761	270			5,348	138,983		1,742				1,352
その他	178	175								175			3				3

表 2.6 産業廃棄物収集運搬、処分実績報告データの単純集計表（その2）

【業者L2】

★処理目的：中間処理

★地域：処分地域

(単位：t)

種類 ●無変換(補正有)	秋田県	山形県	福島県	茨城県	栃木県	群馬県	埼玉県	千葉県	東京都	神奈川県	新潟県	富山県	石川県	福井県	山梨県	長野県	岐阜県
	05	06	07	08	09	10	11	12	13	14	15	16	17	18	19	20	21
合計	6,900 (0.2%)	8,100 (0.2%)		57,911 (1.7%)	84,506 (2.5%)	1,285 (0.0%)	107,773 (3.1%)	8,345 (0.2%)	4,612 (0.1%)	6,891 (0.2%)	38,242 (1.1%)	385 (0.0%)				289 (0.0%)	
燃え殻				1,646	21,933		35,183	198	2		1						
汚泥	103	1,580		3,777	12,183	97	6,631	1,733	3,611	281	1,063					14	
有機性汚泥				812	11,852		1,594		52		9					13	
無機性汚泥	103	1,580		2,965	332	97	5,037	1,733	3,559	281	1,054					0	
識別不明																	
廃油	2,191	346		3,754	1,064	872	2,172	2,543	261	10	349	1				68	
廃酸	488			254	744	6	1,546	0	8	1,775	895	17					
廃アルカリ	3,898			3,621	196	6	1,801	217	19	3,394	729					43	
廃プラスチック類	60	245		2,330	1,409	203	2,020	401	47	758	1,623	62				159	
紙くず		33			1	12	1	27	1								
木くず				1	81	6	24	0	513		8,561						
繊維くず							0	0									
動植物性残渣		503			245		19	266	135	223							
動物系固形不要物																	
ゴムくず																	
金属くず	12	262		15	184	25	190	282	2	34	4,261	293				2	
ガラス・陶磁器	149	16		1,392	822	5	2	261	13	174	1,858	12				3	
鉱さい		5,116		38,990	25,365		5,640			242	10,637						
がれき類					81	16		0		0							
ばいじん				1,779	20,198		52,218	2,316			8,265						
コンクリート固化物																	
家畜ふん尿																	
家畜死体																	
その他				351		38	326	100									
感染性廃棄物							326	100									
混合廃棄物				351		38											
その他																	

表 2.6 産業廃棄物収集運搬、処分実績報告データの単純集計表（その3）

【業者L2】

★処理目的：中間処理

★地域：処分地域

(単位：t)

種類 ●無変換(補正有)	静岡県	愛知県	三重県	滋賀県	京都府	大阪府	兵庫県	奈良県	和歌山県	鳥取県	島根県	岡山県	広島県	山口県	徳島県	香川県	愛媛県
	22	23	24	25	26	27	28	29	30	31	32	33	34	35	36	37	38
合計	15 (0.0%)	1,590 (0.0%)	20 (0.0%)		847 (0.0%)	304 (0.0%)	1 (0.0%)							1,323 (0.0%)			
燃え殻						140											
汚泥		90					0										
有機性汚泥																	
無機性汚泥		90					0										
識別不明																	
廃油	10	737				13	0										
廃酸		41					0										
廃アルカリ		712					0										
廃プラスチック類		4	20		119	83								771			
紙くず					728												
木くず																	
繊維くず														55			
動植物性残渣																	
動物系固形不要物																	
ゴムくず																	
金属くず		0												10			
ガラス・陶磁器	6	6				12								488			
鉱さい																	
がれき類																	
ばいじん																	
コンクリート固化物																	
家畜ふん尿																	
家畜死体																	
その他						55	0										
感染性廃棄物						55											
混合廃棄物																	
その他							0										

表 2.6 産業廃棄物収集運搬、処分実績報告データの単純集計表（その4）

【業者L2】

★処理目的：中間処理

★地域：処分地域

(単位：t)

種類										
	高知県	福岡県	佐賀県	長崎県	熊本県	大分県	宮崎県	鹿児島県	沖縄県	県外不明
●無変換(補正有)	39	40	41	42	43	44	45	46	47	90
合計		65,923 (1.9%)				0 (0.0%)				
燃え殻										
汚泥		2				0				
有機性汚泥										
無機性汚泥		2				0				
識別不明										
廃油		7								
廃酸		36								
廃アルカリ										
廃プラスチック類										
紙くず										
木くず										
繊維くず										
動植物性残渣										
動物系固形不要物										
ゴムくず										
金属くず										
ガラス・陶磁器										
鉱さい										
がれき類										
ばいじん		65,878								
コンクリート固化物										
家畜ふん尿										
家畜死体										
その他										
感染性廃棄物										
混合廃棄物										
その他										



表 2.7 産業廃棄物収集運搬、処分実績報告データの単純集計表（その1）

【業者L2】

★処理目的：中間処理

★地域：排出地域

（単位：t）

種類 ●無変換(補正有)	物流計	県内計											県外計				
		県北 T1	県中 T2	県南 T3	会津 T4	南会津 T5	相双 T6	いわき T7	郡山市 TA	いわき市 TB	不明 TT	北海道 01	青森県 02	岩手県 03	宮城県 04		
合計	3,439,078 (100.0%)	2,977,430 (86.6%)	607,876 (17.7%)	226,946 (6.6%)	188,481 (5.5%)	295,775 (8.6%)	42,563 (1.2%)	602,843 (17.5%)		458,855 (13.3%)	468,588 (13.6%)	85,503 (2.5%)	461,648 (13.4%)	302 (0.0%)	154 (0.0%)	1,403 (0.0%)	68,818 (2.0%)
燃え殻	70,474	68,153	8	35	1,590	93	44	47,562		411	18,410		2,321				
汚泥	172,728	143,973	49,110	8,057	10,369	16,260	822	9,529		26,222	23,576	29	28,755	3		369	2,761
有機性汚泥	59,931	59,877	33,130	624	1,585	5,429	301	3,396		7,320	8,089	4	54				
無機性汚泥	97,351	84,097	15,980	7,433	8,784	10,831	521	6,133		18,902	15,487	25	13,254	3		3	1,790
識別不明	15,447												15,447			366	971
廃油	75,225	42,462	6,341	2,212	5,461	4,796	285	8,638		5,358	9,135	237	32,763			154	776
廃酸	24,259	16,041	2,078	1,568	2,284	3,839	45	1,625		904	3,215	482	8,219	30	0	143	157
廃アルカリ	55,241	41,181	2,041	1,157	10,759	5,402	4	6,447		9,861	5,411	98	14,060			340	264
廃プラスチック類	171,912	153,244	35,133	39,962	24,936	6,813	353	8,789		19,030	17,543	686	18,668	45	0	218	1,944
紙くず	4,985	4,923	2,437	81	1,085	238	52	384		371	241	34	62				28
木くず	140,697	124,265	26,356	11,850	9,812	26,496	2,515	6,509		15,765	20,281	4,681	16,432				1,638
繊維くず	947	921	456	86	36	38	15	92		114	67	17	26				19
動植物性残渣	19,463	13,529	2,023	1,423	468	182	0	214		8,914	303	2	5,934				37
動物系固形不要物	182												182				
ゴムくず	2,285	428	0		340	0		83			5		1,857				
金属くず	92,581	84,379	14,026	14,421	7,804	2,458	276	5,486		29,445	6,995	3,470	8,202	223	0	9	1,224
ガラス・陶磁器	62,525	50,836	11,974	9,978	5,867	6,408	474	2,410		5,468	8,045	213	11,688	1		18	5,916
鉱さい	128,051	128,025	56,853	12,719	15,888	15,152		1,576		1,821	24,016		26				
がれき類	1,709,398	1,676,793	393,547	122,617	91,252	203,507	37,436	126,206		329,295	297,695	75,239	32,605				26,903
ばいじん	536,336	402,260	43	1	305	511	4	376,817		214	24,363	2	134,076		154	2	21,260
コンクリート固化物																	
家畜ふん尿	2,520	2,520	2,028	64				119		309							
家畜死体	902	902	902														
その他	168,368	22,595	2,519	716	227	3,581	237	358		5,354	9,287	313	145,773			151	5,890
感染性廃棄物	15,812	2,607	594	130	157	72	12	322		479	840	0	13,205			151	1,633
混合廃棄物	152,378	19,810	1,923	586	58	3,509	226	36		4,712	8,447	313	132,568				4,258
その他	178	178	3		12			0		163	0						

表 2.7 産業廃棄物収集運搬、処分実績報告データの単純集計表（その2）

【業者L2】

★処理目的：中間処理

★地域：排出地域

（単位：t）

種類 ●無変換(補正有)	秋田県	山形県	福島県	茨城県	栃木県	群馬県	埼玉県	千葉県	東京都	神奈川県	新潟県	富山県	石川県	福井県	山梨県	長野県	岐阜県
	05	06	07	08	09	10	11	12	13	14	15	16	17	18	19	20	21
合計	580 (0.0%)	9,158 (0.3%)		74,975 (2.2%)	67,027 (1.9%)	38,377 (1.1%)	54,868 (1.6%)	24,956 (0.7%)	43,928 (1.3%)	37,364 (1.1%)	16,638 (0.5%)	10,397 (0.3%)	83 (0.0%)	1,076 (0.0%)	1,401 (0.0%)	509 (0.0%)	244 (0.0%)
燃え殻				2,090	25	4	177		9		13						
汚泥	159	941		3,968	3,099	4,613	2,075	2,653	348	1,126	394	526	29	91	875	297	189
有機性汚泥				54											0		
無機性汚泥	158	11		972	1,082	2,982	435	1,973	239	561	81	264	4	6	39	212	156
識別不明	1	930		2,942	2,017	1,631	1,640	680	109	565	313	262	25	85	836	85	33
廃油	68	749		6,961	1,627	4,659	3,823	4,245	781	2,109	2,881	1,062	1	40	36	73	35
廃酸	26	1,103		3,091	592	70	602	453	307	808	175	3	1		23	4	5
廃アルカリ	50	2,643		7,088	333	194	710	428	139	1,043	338	200	0		1	87	2
廃プラスチック類	39	1,044		4,523	1,087	611	3,048	2,004	1,550	337	1,206	716		7	113	28	9
紙くず		0			2		0	27	5								
木くず		7		7,493	3,213	159	1,415	526	851	704	420	2		1			
繊維くず					6		0			0							
動植物性残渣				1,482	24		4,193		90						106		
動物系固形不要物									182								
ゴムくず					1,857												
金属くず		1,771		916	1,188	130	411	498	873	345	41	276			226	1	5
ガラス・陶磁器		106		3,438	1,247	11	91	73	356	32	291		52	1	0	1	
鉱さい				15								11					
がれき類		658		1,550	244		313	1	1,701	124	142			936			
ばいじん	50			21,673	24,265	4,641	26,621	7,009	7,340	3,395	10,451	7,187			1	9	
コンクリート固化物																	
家畜ふん尿																	
家畜死体																	
その他	188	135		10,687	28,217	23,284	11,389	7,040	29,395	27,340	285	415			20	9	
感染性廃棄物	188	135		1,786	1,987	183	1,375	633	2,889	1,852	285	61			20	9	
混合廃棄物				8,902	26,230	23,101	10,013	6,407	26,506	25,488		354					
その他																	

表 2.7 産業廃棄物収集運搬、処分実績報告データの単純集計表（その3）

【業者L2】

★処理目的：中間処理

★地域：排出地域

(単位：t)

種類 ●無変換(補正有)	静岡県	愛知県	三重県	滋賀県	京都府	大阪府	兵庫県	奈良県	和歌山県	鳥取県	島根県	岡山県	広島県	山口県	徳島県	香川県	愛媛県
	22	23	24	25	26	27	28	29	30	31	32	33	34	35	36	37	38
合計	4,531 (0.1%)	1,970 (0.1%)	651 (0.0%)	96 (0.0%)	40 (0.0%)	688 (0.0%)	1,030 (0.0%)	17 (0.0%)	11 (0.0%)	236 (0.0%)	2 (0.0%)	8 (0.0%)	0 (0.0%)	0 (0.0%)	2 (0.0%)	5 (0.0%)	2 (0.0%)
燃え殻	3																
汚泥	838	1,558	442	9	36	274	729	4	10	234	1	3	0	0	1	2	2
有機性汚泥																	
無機性汚泥	666	473	154	2	11	171	493	4		234	0	2	0	0	0	0	0
識別不明	172	1,085	288	6	25	103	237	0	10	0	1	1	0	0	1	1	2
廃油	2,296	3	44	0	1	214	105	12	2	0	0	2		0	0	1	0
廃酸	29	325	55	76	2	92	43	0		0	0	2	0	0	0	1	0
廃アルカリ	3	10	72	7		13	92	0		0		0	0	0	0	0	0
廃プラスチック類	11	13	33	4	0	70	6			1	0	0					
紙くず						0											
木くず						3											
繊維くず																	
動植物性残渣																	
動物系固形不要物																	
ゴムくず																	
金属くず	7	28	4			17	6	0			0	0					
ガラス・陶磁器	3	2	0			0	48		0	0	0	0			0	0	
鉱さい																	
がれき類		30				4											
ばいじん	12	2					2	1									
コンクリート固化物																	
家畜ふん尿																	
家畜死体																	
その他	1,329																
感染性廃棄物	19																
混合廃棄物	1,310																
その他																	

表 2.7 産業廃棄物収集運搬、処分実績報告データの単純集計表（その4）

【業者L2】

★処理目的：中間処理

★地域：排出地域

(単位：t)

種類 ●無変換(補正有)	高知県	福岡県	佐賀県	長崎県	熊本県	大分県	宮崎県	鹿児島県	沖縄県	県外不明
	39 (0.0%)	40	41	42 (0.0%)	43	44	45	46 (0.0%)	47 (0.0%)	90 (0.0%)
合計	18 (0.0%)			3 (0.0%)				71 (0.0%)	8 (0.0%)	240 (0.0%)
燃え殻										
汚泥	15							71	8	
有機性汚泥										
無機性汚泥	0							71		
識別不明	15								8	
廃油	2									
廃酸	0									
廃アルカリ	0									
廃プラスチック類	0									
紙くず										
木くず										
繊維くず										
動植物性残渣										
動物系固形不要物										
ゴムくず										
金属くず										240
ガラス・陶磁器	0									
鉱さい										
がれき類										
ばいじん				3						
コンクリート固化物										
家畜ふん尿										
家畜死体										
その他										
感染性廃棄物										
混合廃棄物										
その他										

表 2.8 産業廃棄物収集運搬、処分実績報告データの単純集計表（その1）

【業者L2】

★処理目的:最終処分

★地域:処理地域

(単位:t)

種類 ●無変換(補正有)	物流計	県内計											県外計				
		県北 T1	県中 T2	県南 T3	会津 T4	南会津 T5	相双 T6	いわき T7	郡山市 TA	いわき市 TB	不明 TT	北海道 01	青森県 02	岩手県 03	宮城県 04		
合計	383,630 (100.0%)	379,603 (99.0%)	113,759 (29.7%)	229 (0.1%)		31,660 (8.3%)		71,132 (18.5%)		13,352 (3.5%)	149,472 (39.0%)		4,027 (1.0%)				2,318 (0.6%)
燃え殻	63,713	63,422	17,971			6,646		34,968		863	2,974		290				3
汚泥	73,951	72,550	32,290			10,998		14,233		6,583	8,446		1,400				1,400
有機性汚泥	18,468	18,468	12,048			4,096		982		922	419						
無機性汚泥	53,124	51,724	19,346			6,902		12,215		5,661	7,599		1,400				1,400
識別不明	2,359	2,359	896					1,036			427						
廃油	33	33	33			0											
廃酸																	
廃アルカリ																	
廃プラスチック類	127,323	126,447	17,098	25				3,136			106,189		877				877
紙くず	5,857	5,857	4,937					918		0	2						
木くず	540	540	15					335		143	47						
繊維くず	26	26						26									
動植物性残渣	2,046	2,046	316			1,112		1		193	423						
動物系固形不要物																	
ゴムくず	291	291	255					26		11							
金属くず	2,292	2,289	730	15		623		178		36	707		3				3
ガラス・陶磁器	21,817	21,749	3,793	40		972		1,229		160	15,555		68				
鋳さい	10,711	10,321	7,644			435		443		1,200	599		390				32
がれき類	60,923	59,928	26,995	150		10,252		6,333		1,850	14,349		994				
ばいじん	5,572	5,569	858			52		2,165		2,313	181		3				3
コンクリート固化物																	
家畜ふん尿																	
家畜死体																	
その他	8,534	8,534	824			570		7,141									
感染性廃棄物	570	570				570											
混合廃棄物	7,964	7,964	823					7,141									
その他	1	1	1														

表 2.8 産業廃棄物収集運搬、処分実績報告データの単純集計表（その2）

【業者L2】

★処理目的：最終処分

★地域：処理地域

(単位：t)

種類 ●無変換(補正有)	秋田県	山形県	福島県	茨城県	栃木県	群馬県	埼玉県	千葉県	東京都	神奈川県	新潟県	富山県	石川県	福井県	山梨県	長野県	岐阜県
	05	06	07	08	09	10	11	12	13	14	15	16	17	18	19	20	21
合計		1,352 (0.4%)			55 (0.0%)					14 (0.0%)	287 (0.1%)						
燃え殻											287						
汚泥																	
有機性汚泥																	
無機性汚泥																	
識別不明																	
廃油																	
廃酸																	
廃アルカリ																	
廃プラスチック類																	
紙くず																	
木くず																	
繊維くず																	
動植物性残渣																	
動物系固形不要物																	
ゴムくず																	
金属くず																	
ガラス・陶磁器					55					14							
鉱さい		358															
がれき類		994															
ばいじん																	
コンクリート固化物																	
家畜ふん尿																	
家畜死体																	
その他																	
感染性廃棄物																	
混合廃棄物																	
その他																	

表 2.8 産業廃棄物収集運搬、処分実績報告データの単純集計表（その3）

【業者L2】

★処理目的：最終処分

★地域：処理地域

(単位：t)

種類 ●無変換(補正有)	静岡県	愛知県	三重県	滋賀県	京都府	大阪府	兵庫県	奈良県	和歌山県	鳥取県	島根県	岡山県	広島県	山口県	徳島県	香川県	愛媛県
	22	23	24	25	26	27	28	29	30	31	32	33	34	35	36	37	38
合計																	
燃え殻																	
汚泥																	
有機性汚泥																	
無機性汚泥																	
識別不明																	
廃油																	
廃酸																	
廃アルカリ																	
廃プラスチック類																	
紙くず																	
木くず																	
繊維くず																	
動植物性残渣																	
動物系固形不要物																	
ゴムくず																	
金属くず																	
ガラス・陶磁器																	
鉱さい																	
がれき類																	
ばいじん																	
コンクリート固化物																	
家畜ふん尿																	
家畜死体																	
その他																	
感染性廃棄物																	
混合廃棄物																	
その他																	

表 2.8 産業廃棄物収集運搬、処分実績報告データの単純集計表（その4）

【業者L2】

★処理目的：最終処分

★地域：処理地域

(単位：t)

種類										
	高知県	福岡県	佐賀県	長崎県	熊本県	大分県	宮崎県	鹿児島県	沖縄県	県外不明
●無変換(補正有)	39	40	41	42	43	44	45	46	47	90
合計										
燃え殻										
汚泥										
有機性汚泥										
無機性汚泥										
識別不明										
廃油										
廃酸										
廃アルカリ										
廃プラスチック類										
紙くず										
木くず										
繊維くず										
動植物性残渣										
動物系固形不要物										
ゴムくず										
金属くず										
ガラス・陶磁器										
鉱さい										
がれき類										
ばいじん										
コンクリート固化物										
家畜ふん尿										
家畜死体										
その他										
感染性廃棄物										
混合廃棄物										
その他										



表 2.8 産業廃棄物収集運搬、処分実績報告データの単純集計表（その1）

種類 ●無変換(補正有)	物流計	★処理目的:最終処分 ★地域:排出地域											(単位:t)				
		県内計											県外計				
			県北 T1	県中 T2	県南 T3	会津 T4	南会津 T5	相双 T6	いわき T7	郡山市 TA	いわき市 TB	不明 TT		北海道 01	青森県 02	岩手県 03	宮城県 04
合計	383,630 (100.0%)	274,506 (71.6%)	61,415 (16.0%)	17,419 (4.5%)	15,394 (4.0%)	38,887 (10.1%)	2,993 (0.8%)	24,281 (6.3%)		38,914 (10.1%)	65,310 (17.0%)	9,893 (2.6%)	109,124 (28.4%)	0 (0.0%)			3,978 (1.0%)
燃え殻	63,713	49,727	1,571	1,876	6,812	13,625	1,063	4,111		1,648	19,020	1	13,986				1,754
汚泥	73,951	60,195	5,455	747	1,290	10,978	134	10,583		9,206	18,252	3,550	13,756				680
有機性汚泥	18,468	13,375	1,039	2	336	1,600		2,980		4,433	2,008	976	5,093				
無機性汚泥	53,124	46,820	4,416	745	955	9,378	134	7,602		4,773	16,243	2,574	6,304				
識別不明	2,359												2,359				680
廃油	33	33	0		28	0				5	0						
廃酸																	
廃アルカリ																	
廃プラスチック類	127,323	58,186	17,600	6,977	5,377	2,469	263	3,202		15,592	6,534	172	69,137				551
紙くず	5,857	920			129						792	0	4,937				
木くず	540	534	15					15			361	143	6				
繊維くず	26	26						15			11						
動植物性残渣	2,046	2,026	461	1		811		1		4	647	100	20				
動物系固形不要物																	
ゴムくず	291	291	264	8				9				11					
金属くず	2,292	2,265	603	79	102	686	2	130		116	519	29	28				3
ガラス・陶磁器	21,817	19,853	3,492	6,226	292	873	131	879		4,441	3,300	220	1,964				52
鉱さい	10,711	10,197	6,933	468	194	537		449			417	1,200	514				
がれき類	60,923	57,715	24,770	982	938	8,718	1,400	3,236		7,697	7,811	2,162	3,207	0			937
ばいじん	5,572	4,827	29	43	233			1,650		60	507	2,306	745				
コンクリート固化物																	
家畜ふん尿																	
家畜死体																	
その他	8,534	7,711	223	11		190	0	1		145	7,141		823				
感染性廃棄物	570	570	223	11		190	0			145							
混合廃棄物	7,964	7,141									7,141		823				
その他	1	1						1									

表 2.8 産業廃棄物収集運搬、処分実績報告データの単純集計表（その2）

【業者L2】

★処理目的:最終処分

★地域:排出地域

(単位:t)

種類 ●無変換(補正有)	秋田県	山形県	福島県	茨城県	栃木県	群馬県	埼玉県	千葉県	東京都	神奈川県	新潟県	富山県	石川県	福井県	山梨県	長野県	岐阜県
	05	06	07	08	09	10	11	12	13	14	15	16	17	18	19	20	21
合計		0 (0.0%)		7,644 (2.0%)	5,699 (1.5%)	46,651 (12.2%)	14,982 (3.9%)	4,042 (1.1%)	8,025 (2.1%)	13,625 (3.6%)	3,570 (0.9%)				367 (0.1%)	539 (0.1%)	
燃え殻				4,846	4,221	245	1,759	305	11	844							
汚泥				940	46	322	9,671	186	672	285	437					516	
有機性汚泥							5,091		2								
無機性汚泥				640	43	322	4,200		297	285						516	
識別不明				300	4		380	186	373		437						
廃油																	
廃酸																	
廃アルカリ																	
廃プラスチック類		0		387	281	45,957	3,213	3,551	5,117	7,308	2,746				2	23	
紙くず					544					4,393							
木くず				6													
繊維くず																	
動植物性残渣				20													
動物系固形不要物																	
ゴムくず																	
金属くず				2												22	
ガラス・陶磁器				568	11		115	0	481	492	234					11	
鉱さい					255				259								
がれき類				61		37	193		1,476	19	152					332	
ばいじん					339	89	31			285							
コンクリート固化物																	
家畜ふん尿																	
家畜死体																	
その他				814					9								
感染性廃棄物																	
混合廃棄物				814					9								
その他																	

表 2.8 産業廃棄物収集運搬、処分実績報告データの単純集計表（その3）

【業者L2】

★処理目的：最終処分

★地域：排出地域

(単位：t)

種類 ●無変換(補正有)	静岡県	愛知県	三重県	滋賀県	京都府	大阪府	兵庫県	奈良県	和歌山県	鳥取県	島根県	岡山県	広島県	山口県	徳島県	香川県	愛媛県
	22	23	24	25	26	27	28	29	30	31	32	33	34	35	36	37	38
合計		2 (0.0%)															
燃え殻																	
汚泥																	
有機性汚泥																	
無機性汚泥																	
識別不明																	
廃油																	
廃酸																	
廃アルカリ																	
廃プラスチック類		2															
紙くず																	
木くず																	
繊維くず																	
動植物性残渣																	
動物系固形不要物																	
ゴムくず																	
金属くず																	
ガラス・陶磁器																	
鉱さい																	
がれき類																	
ばいじん																	
コンクリート固化物																	
家畜ふん尿																	
家畜死体																	
その他																	
感染性廃棄物																	
混合廃棄物																	
その他																	

表 2.8 産業廃棄物収集運搬、処分実績報告データの単純集計表（その4）

【業者L2】

★処理目的：最終処分

★地域：排出地域

(単位：t)

種類										
	高知県	福岡県	佐賀県	長崎県	熊本県	大分県	宮崎県	鹿児島県	沖縄県	県外不明
●無変換(補正有)	39	40	41	42	43	44	45	46	47	90
合計										
燃え殻										
汚泥										
有機性汚泥										
無機性汚泥										
識別不明										
廃油										
廃酸										
廃アルカリ										
廃プラスチック類										
紙くず										
木くず										
繊維くず										
動植物性残渣										
動物系固形不要物										
ゴムくず										
金属くず										
ガラス・陶磁器										
鉱さい										
がれき類										
ばいじん										
コンクリート固化物										
家畜ふん尿										
家畜死体										
その他										
感染性廃棄物										
混合廃棄物										
その他										

### 第3章 産業廃棄物多量排出事業者の排出・処理実績

#### (1) 排出・処理実績の概要

平成16年度における廃棄物処理法に基づく多量排出事業者実施報告及び適正化条例に基づく指定排出事業者の実績報告は、前者が254事業者、後者が25事業者で、279事業者であった。

多量排出事業者における平成16年度の排出量は、5,457千トンとなっており、自社での再生利用又は最終処分及び中間処理による減量化量の合計3,536千トンが、排出事業者内で完結した処理となっている。



図 3.1 産業廃棄物の多量排出事業者の排出及び処理量

## (2)多量排出事業者の属性

多量排出事業者における平成 16 年度の排出量 5,457 千トンを経業種別にみると、製造業が最も多く、次いで、電気・水道業、以下、建設業等となっている。(図 3.2)

地域別にみると、いわき市が最も多く、次いで、相双地域となっている。(図 3.3)

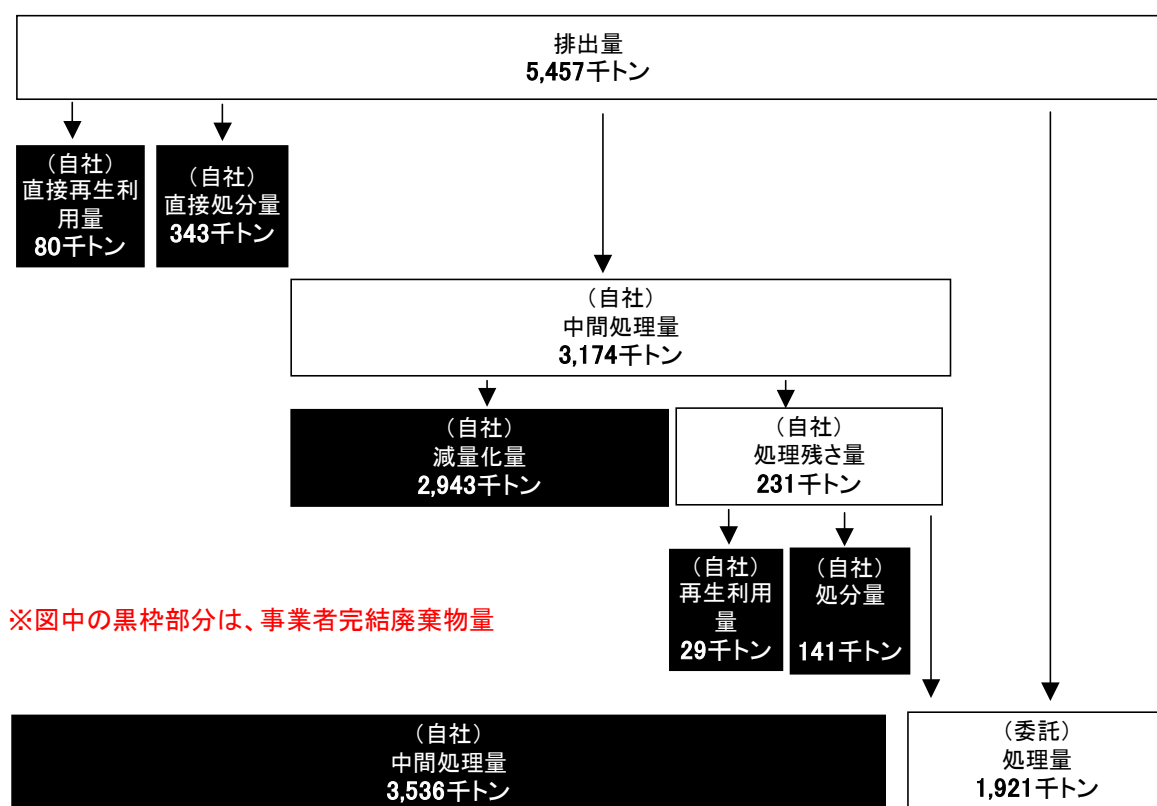

図 3.2 多量排出事業者の業種別



図 3.3 多量排出事業者の地域別

## (3)本章で用いた結果表

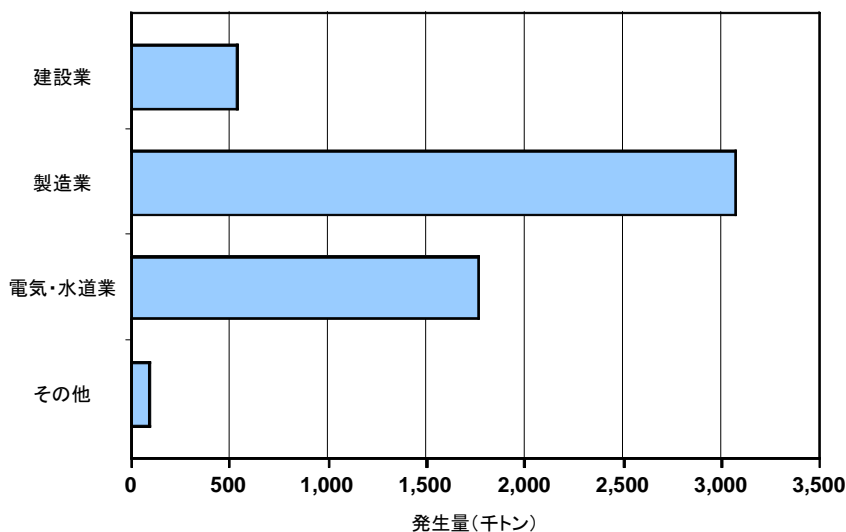
本章で用いた結果表は、「WiF\_PRO.xls」で出力している。

結果表	システムシート名	操作方法等
表 3.1	[多量 L1]	○[OUT_1]シート条件で、条件可能

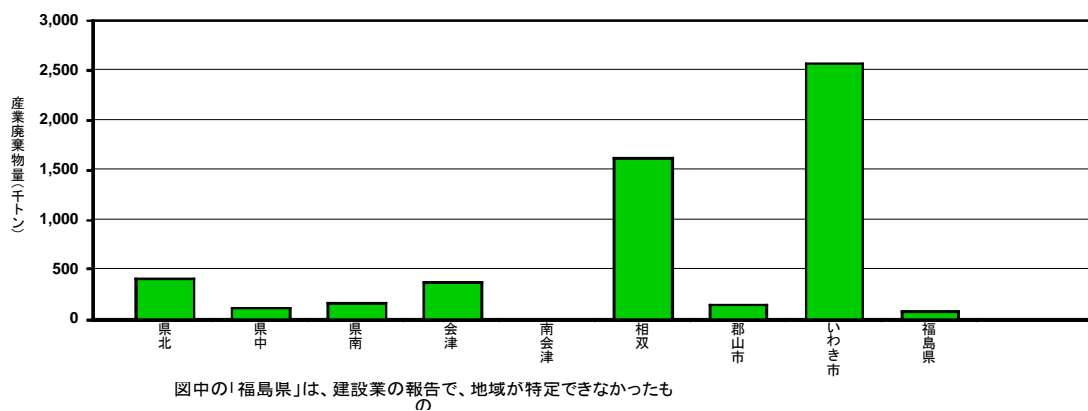
表 3.1 多量排出事業者の実績報告データの単純集計表

年次:2004

【多量L1】

(単位: t/年)

処理・処分区分 種類 ①無変換(補正有)	計画 目標 発生量	実施状況													総括							
		自社処理							委託処理						排出量	減量化量	再生利用 量	最終処分 量				
		①発生量	②直接 再生利 用量	③直接最 終処分量	④中間処理量 (うち焼却 量)	減量化量 (うち汚泥 脱水減量)	⑤残さ量	⑥自己利 用・売却量	⑦自己最 終処分量	⑧委託理 理量	⑨委託中間処理量 (うち焼却 量)	減量化量	⑪残さ量	⑫再生利 用量					⑬最終処 分量	⑭委託直 接最終処 分量		
合計	5,107,853	5,456,811 (100.0%)	80,188 (1.5%)	342,945 (6.3%)	3,173,899 (58.2%)		2,942,623 (53.9%)		231,276 (4.2%)	29,042 (0.5%)	141,352 (2.6%)	1,920,676 (35.2%)							5,456,811 (100.0%)			
燃え殻	122,180	158,591	33,971	56,973								67,648							158,591			
汚泥	3,224,329	3,072,346	6,567	391	3,003,603		2,787,926		215,677	3,988	140,903	132,582							3,072,346			
有機性汚泥	389,011	450,257	2,593		437,623		420,346		17,277	32	575	26,711							450,257			
無機性汚泥	261,380	313,503	5		301,866		284,387		17,479			29,116							313,503			
識別不明	2,573,938	2,308,586	3,969	391	2,264,114		2,083,193		180,921	3,956	140,328	76,755							2,308,586			
廃油	20,704	36,749	4,621	10	6,163		5,958		205	24		26,136							36,749			
廃酸	18,317	21,328	33		7,491		7,265		226			14,030							21,328			
廃アルカリ	87,959	97,142	3		84,911		84,383		528	55	46	12,655							97,142			
廃プラスチック類	18,592	35,696	597	249	10,346		8,531		1,815	443	224	25,652							35,696			
紙くず	2,212	5,154			1,156		1,072		84	9		4,074							5,154			
木くず	15,220	23,461		2	3,187		440		2,747	2,734	3	20,282							23,461			
繊維くず	123	294										294							294			
動植物性残渣	2,636	5,507	419		428		249		179		176	4,664							5,507			
動物系固形不要物																						
ゴムくず	9	22		1								21							22			
金属くず	25,549	31,635	10,635	2	70				70	70		20,928							31,635			
ガラス・陶磁器	17,620	30,520	509	6,074								23,937							30,520			
鉱さい	82,258	162,987	4,076	14,130	23,317		17,925		5,392	17,925		108,931							162,987			
がれき類	238,107	469,524		5,103	3,601				3,601	3,601		460,820							469,524			
ばいじん	1,200,928	1,278,011	18,611	257,739	10,679		9,941		738	193		991,528							1,278,011			
コンクリート固化物																						
家畜ふん尿																						
家畜死体																						
その他	31,110	27,844	146	2,271	18,947		18,933		14			6,494							27,844			
感染性廃棄物	915	906			18		4					902							906			
混合廃棄物	27,451	23,903	98		18,929		18,929					4,876							23,903			
その他	2,744	3,035	48	2,271								716							3,035			

## 第4章 産業廃棄物処理業及び多量排出事業者のデータを活用した県全体の推計

### 4.1 推計の原理

従来までの産業廃棄物の排出・処理量の把握は、排出事業者に対するアンケート調査（約4,000件）により廃棄物量と活動量指標を用いた原単位法から推計を概ね5年おきに実施してきた。

本調査では、毎年度、産業廃棄物処理業者及び多量排出事業者より報告される排出・処理実績に関する情報を基に、県全体の産業廃棄物の排出・処理量を把握する手法の検討を行った。

#### (1) 考え方

産業廃棄物の発生及び処理は、排出事業者から発生し、自社処理と委託処理で構成される。

##### ① 委託処理

産業廃棄物処理業者の受託処理実績から把握することができる。

##### ② 自社処理

自社で完結（委託に回らない）する処理は、売却又は自社利用、自社での脱水、焼却処理等による減量、自社埋立である。

これらの処理を有する事業者の大部分（量的カバー）は、産業廃棄物の多量排出事業者であると仮定すると、多量排出事業者排出・処理実績から把握することができる。



図 4.1 産業廃棄物処理業及び多量排出事業者のデータを活用した県全体の推計

#### (2) 把握するための報告内容の条件

産業廃棄物処理業者及び多量排出事業者より報告される排出・処理実績に関する情報を基に、県全体の産業廃棄物の排出・処理量を把握するためには、図 4.1 に示すように、

- ① 産業廃棄物処理業者の処分実績は、委託者の名称、所在地が識別できること
- ② 多量排出事業者の排出・処理実績は、主に、減量化、再生利用、埋立処分を大量に行っ

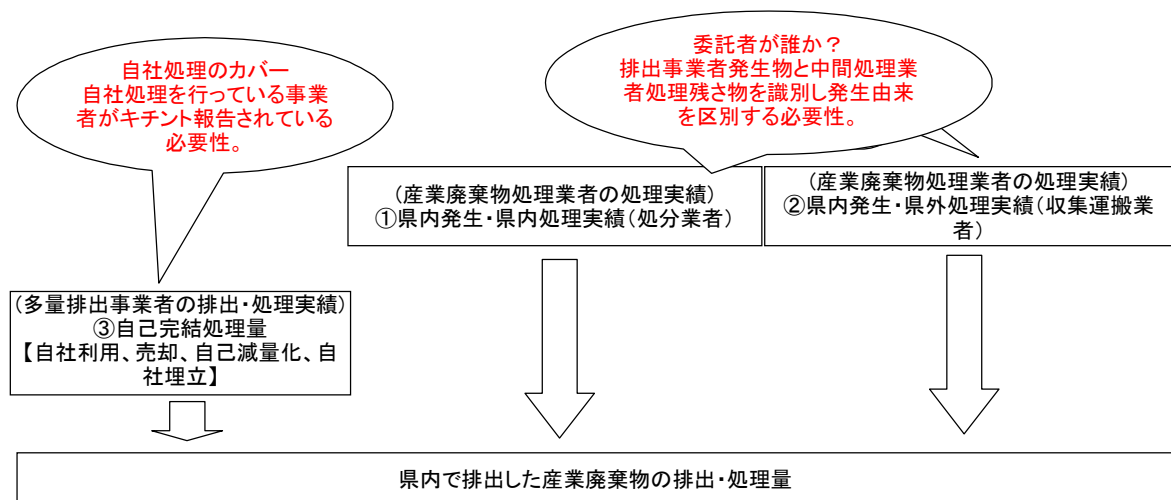

ている事業者が報告されていることである。

### (3)平成 17 年度における検討

本調査では、本県における産業廃棄物処理業者及び多量排出事業者の平成 16 年度の報告データを用いて、県全体の産業廃棄物の排出・処理量を把握し、結果の検証、把握するための条件及び今後の対策等の検討を行った。

## 4.2 県全体の推計発生量試算

### (1) 産業廃棄物処理業者実績 + 多量排出事業者実績

平成 16 年度における産業廃棄物処理業者実績及び多量排出事業者実績を整理すると、図 4.2 に示す推計量となる。

産業廃棄物処理業者データに基づく県内排出事業者の発生量は 2,983 千トン※、多量排出事業者データに基づく自己完結(委託に回らない)量は 2,983 千トンで、両者の合計量は 6,519 千トン(第 1 段階推計量)となる。

この推計量と平成 16 年度に実施された産業廃棄物実態調査結果に基づく発生量 8,628 千トンと比較して、2,109 千トンの差が見られる。

平成 16 年度においても、平成 15 年度実績と大きく変化していないと仮定すると、本手法に基づく推計発生量の捕捉率は 76% (6,519÷8,628) となる。



図 4.2 産業廃棄物処理業者実績 + 多量排出事業者実績 = 第 1 段階推計発生量

※産業廃棄物処理業者データに基づく県内排出事業者の発生量 2,983 千トンは、第 2 章表 2.5 中の県内中間処理量(県内発生由来)の 2,128,417 トン、県内最終処分量(県内発生由来)の 175,270 トン、県外搬出の中間処理量(県内発生由来)の 678,897 トン、県外搬出の最終処分量(県内発生由来)の 414 トンの合計(2,982,998)である。

第1段階推計量における未捕捉データについて業種別に整理すると、以下のとおりである。

① 鉱業（未捕捉量：660千トン）

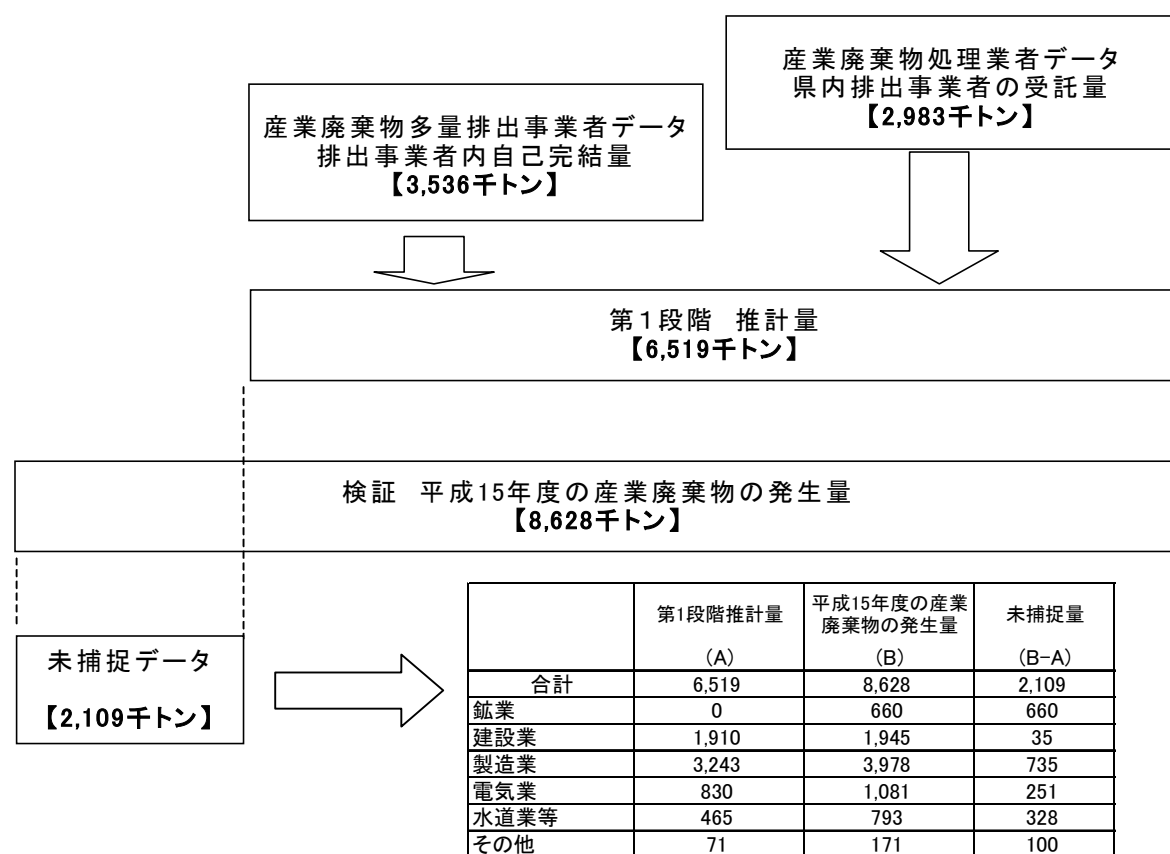
鉱業から発生する砂利採取汚泥は、その殆どが自社で脱水処理され、脱水後の汚泥は採取跡地に埋め戻し利用されている。汚泥は委託処理されないため、産業廃棄物処理業者データに存在しない。また、排出事業者における多量排出者としての認識が少ないため、多量排出報告が未提出である。

② 建設業（未捕捉量：35千トン）

第1段階推計でほぼ捕捉されている。

③ 製造業＋その他（未捕捉量：735千トン＋100千トン）

平成16年度の多量報告データと平成16年度に実施された産業廃棄物実態調査結果で収集されたアンケートデータと比較すると、汚泥等の自社処理が行われている事業者のうち、多量報告の未提出が見られた。

④ 電気業（未捕捉量：251千トン）

火力発電所のばいじんのうち、多量排出報告では、委託処理と報告されているものであって、処理業者実績で計上されていない有効利用されたばいじんが確認された。

⑤ 水道業等（未捕捉量：328千トン）

平成16年度の多量報告データと下水道統計と比較すると、流域下水道事業者からの多量報告の未提出が見られた。

(2) 産業廃棄物処理業者実績 ＋ 多量排出事業者実績 ＋ 未捕捉データ

平成16年度における産業廃棄物処理業者実績及び多量排出事業者実績データのうち、補足されていないデータについて、以下の捕捉処理を実施した。

表 4.1 未捕捉分の補完

属性	内容
① 鉱業の汚泥	平成16年度に実施された産業廃棄物実態調査結果（平成15年度実績）の原単位を用いて、平成16年度の活動量指標に置き換え平成16年度実績を補完した。【610千トン】
② 下水道業	多量排出報告が未報告である事業所について、平成16年度に実施された産業廃棄物実態調査結果の平成15年度実績を代入し補完した。【312千トン】
③ 火力発電所のばいじん	多量排出報告に基づく委託量と処分業者の処理実績に基づくばいじん量の差分を補完した。【583千トン】
④ 製造業等	平成16年度に実施された産業廃棄物実態調査結果（平成15年度実績）から発生量が500t以上の事業者を抽出し、平成16年度多量報告データが未報告の事業所について、平成16年度に実施された産業廃棄物実態調査結果の平成15年度実績を代入し補完した。【441千トン】

表 4.1 に示す未捕捉データの補完を行った結果、1,946 千トンが補完され第 1 段階の推計量と合わせて、8,465 千トンとなった。

種類別にみると、表 4.2 のとおりである。



図 4.3 産業廃棄物処理業者実績＋多量排出事業者実績＋未捕捉補完＝第 2 段階推計発生量

この推計量と平成 16 年度に実施された産業廃棄物実態調査結果に基づく発生量 8,628 千トンと比較して、163 千トンの差が見られ、種類別、業種別の比較してみると図 4.4、図 4.5 のとおりである。



図 4.4 平成 16 年度発生量（本調査値）と平成 15 年度実績との種類別比較

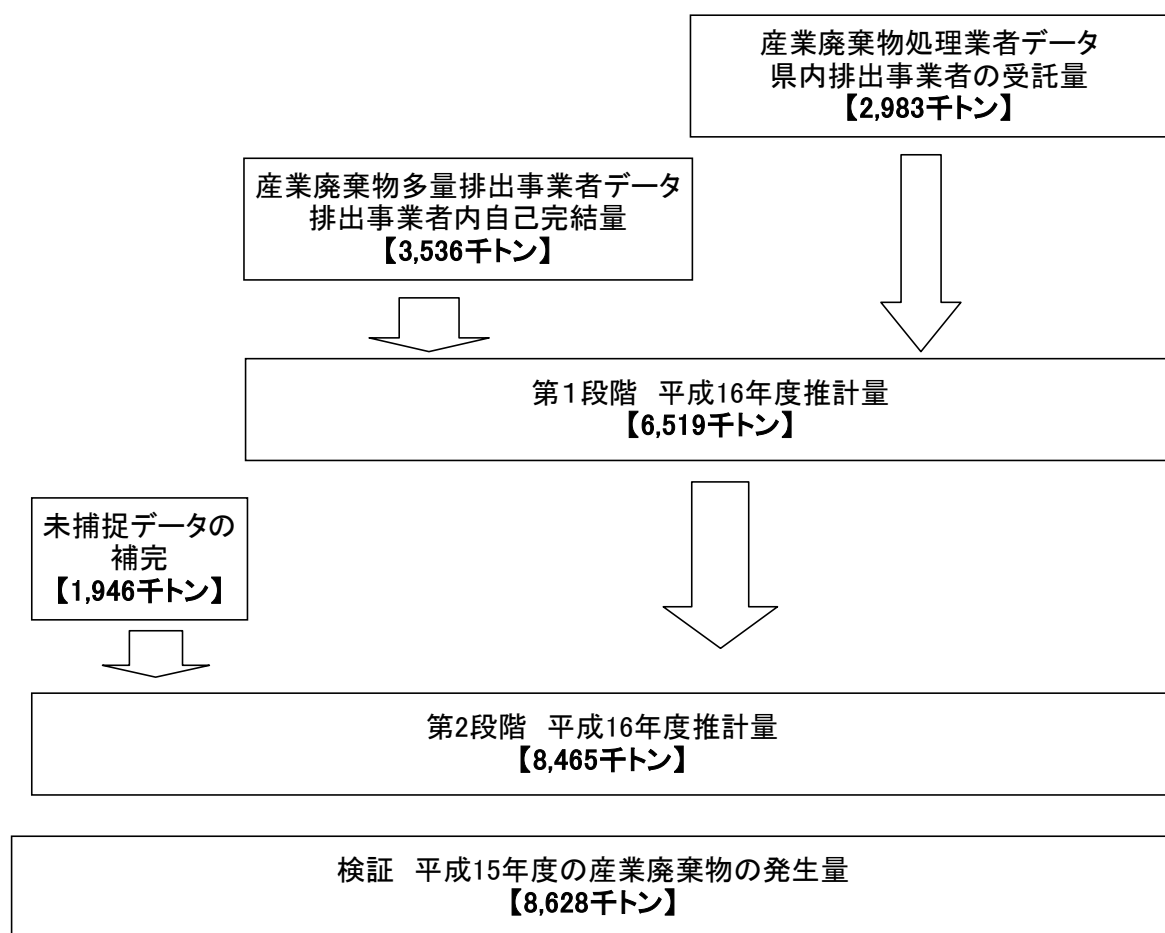

図 4.5 平成 16 年度発生量（本調査値）と平成 15 年度実績との業種別比較

※図中の製造業その他

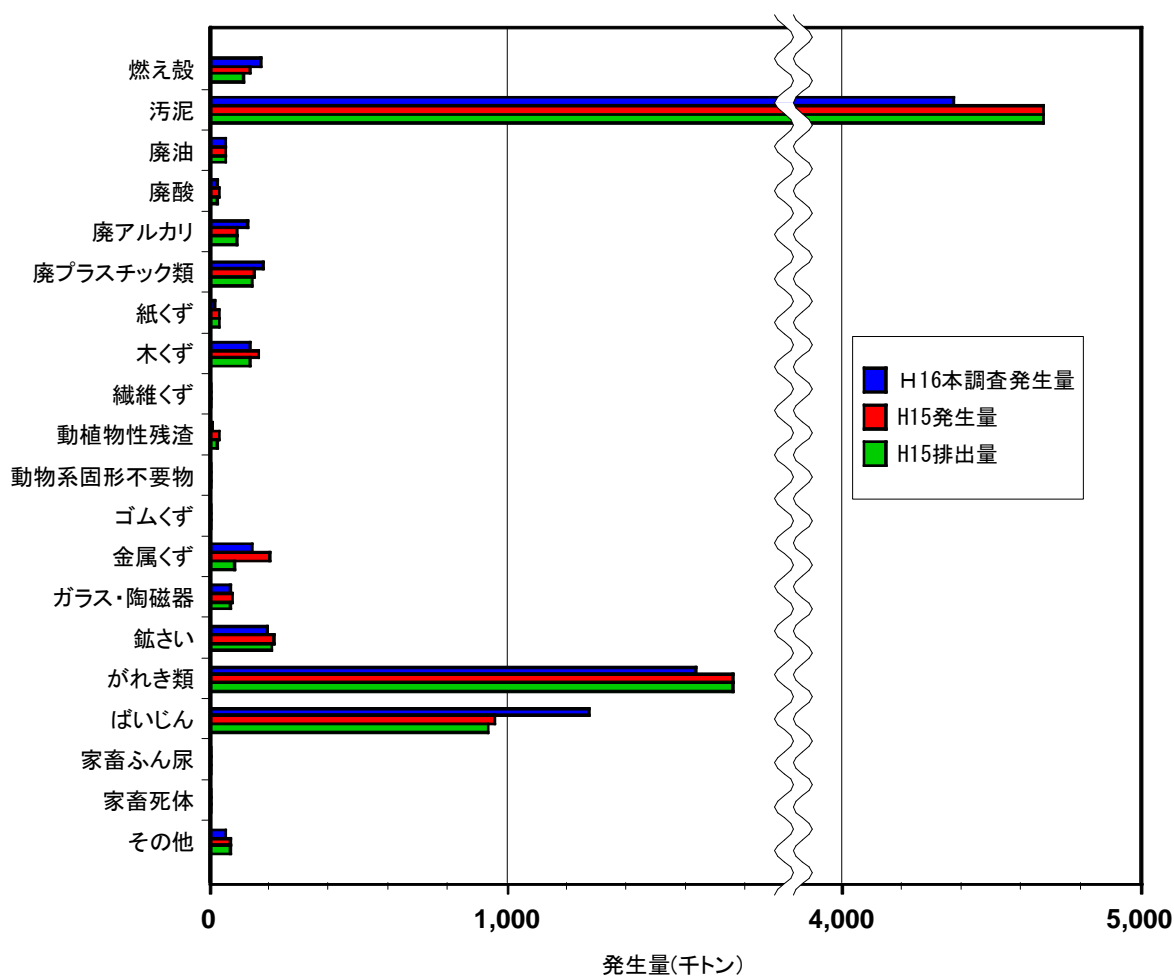
排出事（委託者）業者名称の報告が不備なものがあるため、サービス業等と製造業の識別が不十分なため製造業その他とした。

本調査値と平成 16 年度に実施された産業廃棄物実態調査結果に基づく発生量等と比較に当たり、各種データ整備段階で発見された事項を整理すると以下のとおりである。

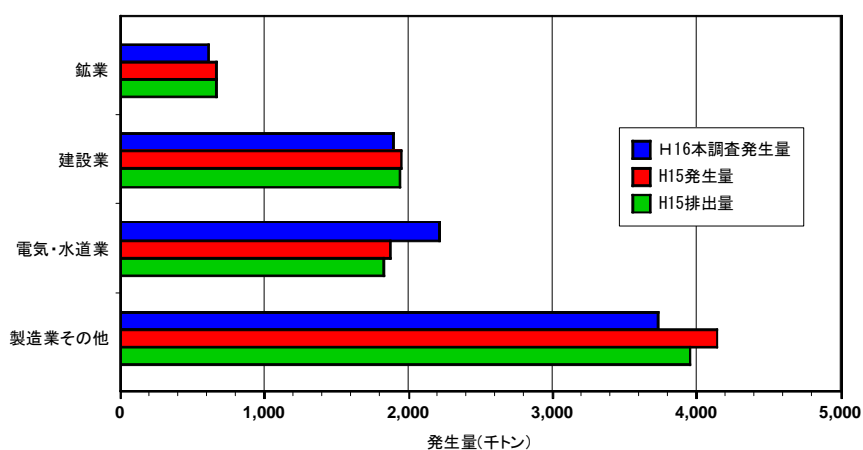
**【データ整備段階で発見された考察】**

①製造業の汚泥の減少

一部の製造業において、汚泥発生量が平成 15 年度実績と比較して減少している事業者があった。

②がれき類の減少

がれき類を受託している処理業者において、殆どの業者で平成 15 年度実績と比較して減少傾向が見られた。

③ばいじんの増加

特定の火力発電所からのばいじんが平成 15 年度実績と比較して増加していた。

④金属くすの自己利用

金属くずは、有償物として取り扱われるケースが多いが、多量排出事業者報告では十分な捕捉が出来なかったが、平成 16 年度に実施された産業廃棄物実態調査結果（平成 15 年度実績）から発生量が 500 t 以上の事業者を抽出し、平成 16 年度多量報告データが未報告の事業所の補完を実施したことで、かなりの捕捉ができた。

なお、有償物と自社利用の識別が不十分なため、本調査では自社直接再生利用として集計した。

【★ 本調査値に基づく平成 16 年度実績は排出量ベース★】

●紙くず、金属くす類は、有償物として取り扱われるケースが多く、多量排出事業者報告に有償物情報の記載が少ないため、十分に把握できていない。

しかしながら、多量報告データには、一部、有償物量と思われる報告も一部見受けられたが、現時点の報告様式では有償物と自社利用を識別が十分に行えない。

したがって、本調査結果は排出量ベースである。

●動植物性残さについては、無償で取引されているケースがあり、有償物ではないが委託実績量に計上されないものである。また、発生属性が小口事業者も少なくなく、本調査による捕捉が十分に行われていない。



図 4.6 H15 実績発生量に対する本調査値発生量の捕捉率

### 4.3 県全体の処理量試算

平成 16 年度における中間処理業者からの施設報告書では、処理後の物質収支に関する記載不備が多かった。

システム上では、個別の処理業者の種類ごとに物質収支（中間処理による減量化、再生利用、最終処分）を算出する予定であったが平成 16 年度分調査では実施できなかった。

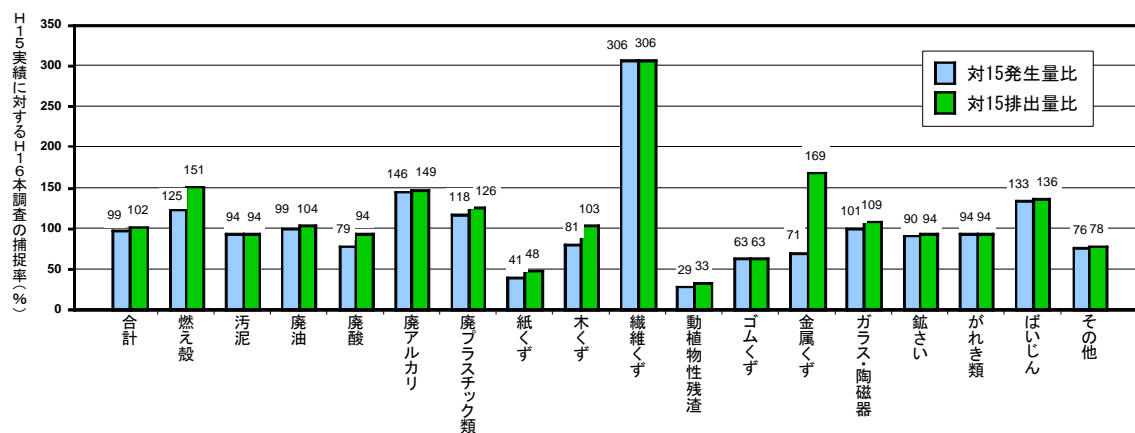
そこで、平成 15 年度実績の産業廃棄物実態調査結果を基に、委託中間処理量に対する種別平均処理率を用いて簡易的に算出した。

その結果は、図 4.7 のとおりである。

★したがって、業種別の排出・処理状況の集計においては、最終的な減量化、再生利用、最終処分の集計を行えない。

★なお、平成 16 年度実績においては、委託者名称の無記入、記入不備が少なくなかったため、製造業中分類区分等が不十分である。





図 4.7 県全体の処理量試算結果 (平成 16 年度)

●本章で用いた結果表

本章で用いた結果表は、「WiF\_PRO.xls」で出力している。

結果表	システムシート名	操作方法等
表 4.2	[総括 L1]	●[総括 L1]シート内の「集計情報」の選択可能 ○[OUT_1]シート条件で、条件可能
表 2.3	[総括 L2]	●[総括 L2]シート内の「集計情報」の選択可能 ○[OUT_1]シート条件で、条件可能
表 4.4	[総括 L3]	●[総括 L3]シート内の「集計情報」の選択可能 ○[OUT_1]シート条件で、条件可能

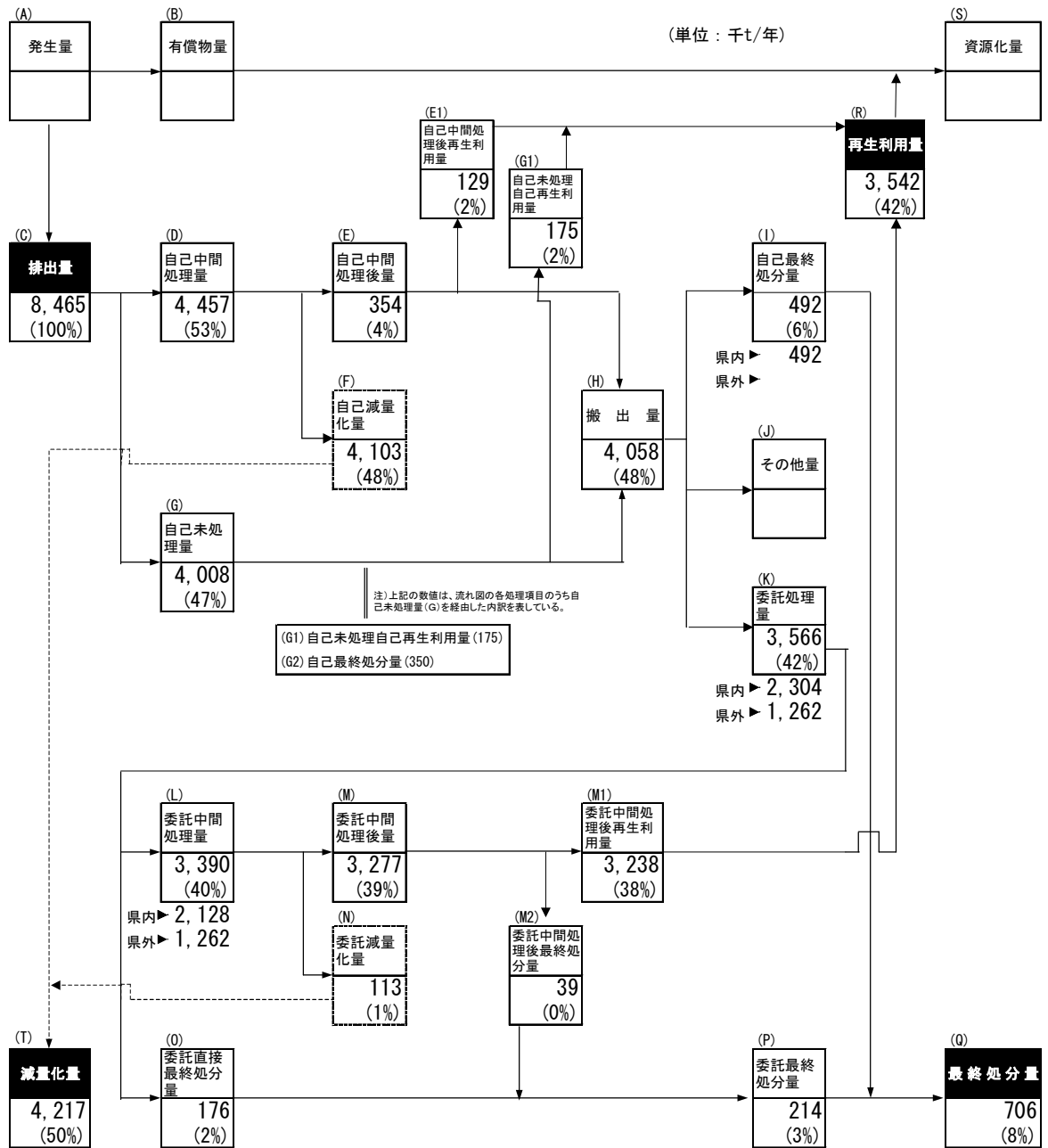
▼[総括 L1,L2]シート内の条件設定

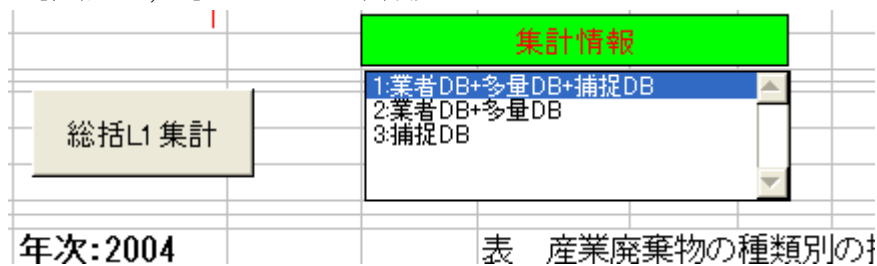

※ここでの条件は、集計するデータの選択をする。通常は、「1:業者 DB+多量 DB+捕捉 DB」を選択する。捕捉データのみ集計する場合は、「3:捕捉 DB」を選択する。

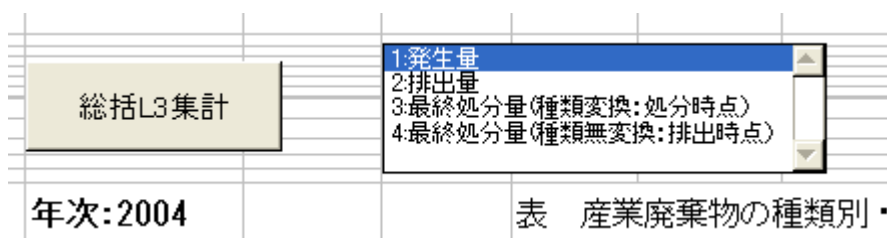

▼[総括 L3]シート内の条件設定

※ここでの条件は、集計する処理項目の選択する。

★なお、平成 17 年度調査事業においては、物質収支データが不完全なため、「1:発生量」のみ選択が可能。

表 4.2 産業廃棄物の種類別の排出及び処理状況

年次:2004

【総括L1】

種類 事:①無変換 業:①変換(1段)	処理・処分	発生量 ① (W+②)	有機物量 (W)	排出量 ② (V+T+R+U+S+⑦)	自己未処理(自己完結)			自己中間処理量					業者委託(処理実績データ)												再生利用量 ⑪ (V+S+⑨)	最終処分量 ⑫ (T+B+F+⑩)	資源化量 ⑬ (W+⑪)			
					直接自己再生 (V)	直接自己処分 (T1)	直接市町村 (R1)	うち焼却量 (U)	減量化量 (U1)	うち汚泥脱水減量 (U2)	残渣量 (O)	うち自社での再利用 (S)	うち自社処分 (T2)	直接埋立			中間処理						減量化量 (A+E)-⑧ ⑧	残渣量 ⑨				再生利用 ⑩	最終処分 ⑩	
														(B+F)	(B)	(F)	(県内)		(県外)		うち焼却量 △	うち焼却量 △								再生利用 △
					⑦	△	△	△	△	△	△	△	△				△	△	△	△			△	△				△	△	
合計		8,465		8,465	175	350		4,457		4,103		354	129	141	3,566	176	175	0	3,390	2,128	186	1,262	484	113	3,277	3,238	39	3,542	706	3,542
燃え殻		167		167	34	57		0		0		0			76	8	8	0	68	3	1	65	58	0	68	68	0	102	65	102
汚泥		4,376		4,376	7	0		4,267		3,945		322	98	141	185	48	48		137	90	24	46	7	19	118	113	5	218	194	218
	有機性汚泥	873		873	3			830		798		32	0	1	72	13	13		59	37	12	22	0	12	47	45	2	48	16	48
	無機性汚泥	1,271		1,271	0			1,174		1,064		109	94		113	35	35		78	53	12	25	7	7	71	68	3	162	38	162
	識別不明	2,232		2,232	4	0		2,264		2,083		181	4	140														8	141	8
廃油		52		52	5	0		7		7		0	0		41	0	0		41	23	19	18	5	12	29	29	0	33	0	33
廃酸		25		25	1			8		8		0	0		15				15	10	6	6	1	7	9	8	1	9	1	9
廃アルカリ		128		128	1			86		86		1	0	0	41				41	24	23	17	6	34	7	1	5	2	6	2
廃プラスチック類		174		174	2	1		11		9		2	0	0	163	45	45	0	118	90	21	28	21	18	100	89	11	91	56	91
紙くず		15		15	3			6		1		5	5		5	1	1		4	3	1	1	0	1	3	2	1	11	2	11
木くず		135		135	27	0		12		1		11	3	0	103	0	0		103	97	34	6	6	14	88	86	2	116	3	116
繊維くず		1		1											1	0	0		1	1	1	0	0	0	0	0	0	0	0	0
動植物性残渣		9		9	1			0		0		0	0		7	2	2		6	3	1	3	1	3	3	2	0	3	2	3
動物系固形不要物																														
ゴムくず		1		1		0									1	0	0		0	0	0	0	0	0	0	0	0		0	
金属くず		140		140	65	0		0				0	0		75	2	2	0	73	54	0	19	0		73	72	0	138	2	138
ガラス・陶磁器		76		76	5	13									58	12	12	0	46	42	0	4	1		46	40	5	46	30	46
鉱さい		192		192	4	14		23		18		5	18		138	10	10	0	128	32	0	96	36		128	128		150	24	150
がれき類		1,647		1,647		5		4		0		4	4		1,638	37	37		1,602	1,601	13	0	0		1,602	1,595	7	1,599	48	1,599
ばいじん		1,274		1,274	19	258		11		10		1	0		988	4	4	0	984	33	33	951	341		984	984	0	1,002	262	1,002
コンクリート固化物																														
家畜ふん尿		3		3											3				3	3				1	1	1		1		1
家畜死体		1		1											1				1			1		0	0	0		0		0
その他		50		50	0	2		21		19		2			29	7	7		22	20	10	2	0	2	20	20	1	20	10	20
	感染性廃棄物	3		3				0		0		0			3	1	1		2	2	2	1	0	2	1	0	1	0	1	0
	混合廃棄物	44		44	0			20		19		2			25	6	6		19	18	8	2	0		19	19	0	19	6	19
	その他	2		2	0	2									0	0	0		0	0					0	0	0	0	2	0

表 4.3 産業廃棄物の業種別の排出及び処理状況

年次: 2004

業種	【総括②】												業者委託(処理実績データ)												(単位: 千t)							
	処理・処分	発生量 ① (W+②)	有償物量 (W)	排出量 ② (V+T+R+U+⑦)	自己未処理(自己完結)			自己中間処理量					業者委託(処理実績データ)												再生利 用量 ⑪ (V+S+⑨)	最終処 分量 ⑫ (T+B+F+⑩)	資源化量 ⑬ (W+⑪)					
					直接自 己再生 (V)	直接自 己処分 (T1)	直接市 町村 (R1)	減量化量 (U)	うち焼 却量 (U1)	うち汚泥 脱水減量 (U2)	残渣量 (O)	うち自 社での 再利用 (S)	うち自 社処分 (T2)	直接埋立				中間処理				減量化 量 (A+E)-⑧ △	残渣量 ⑧ △	再生利用 ⑨ △				最終処分 ⑩ △				
														⑦ △	(B+F) △	(B) △	(F) △	(A+E) △	(A) △	うち焼 却量 △	(E) △								うち焼 却量 △			
合計		8,465		8,465	175	350		4,457		4,103		354	129	141	3,566	176	175	0	3,390	2,128	186	1,262	484									
農業		0		0											0	0	0		0	0	0	0	0									
漁業																																
林業																																
鉱業		610		610				610		526		84	84																			
建設業		1,910		1,910	0	2		4		0		4	4		1,903	88	88	0	1,815	1,794	60	21	3									
製造業		3,648		3,648	116	35		3,027		2,796		230	40	141	521	73	73	0	448	228	83	220	88									
食料品		43		43	2			40		37		3	1		3	0	0		3	2	0	1	0									
飲料・飼料		50		50				43		39		4			11	0	0		11	0	0	10	0									
繊維		4		4				4		4		1																				
衣服																																
木材		25		25	24			8		0		8	0		0	0	0		0	0	0											
家具		5		5	4			1		1		0			0	0	0		0	0	0											
パルプ・紙		1,306		1,306	1	1		1,305		1,282		22	7	1	14	3	3		10	1	0	9	8									
出版・印刷		16		16	3			12		11		1			2	0	0		2	2	1	0	0									
化学		998		998	4	6		958		807		151	2	140	38	6	6		32	29	25	3	1									
石油・石炭		1		1				1		1		0																				
プラスチック		6		6	1			3		3		3	3		2	0	0		2	2	1											
ゴム		20		20	0			0		0		0			20	0	0		20	1	1	18	17									
皮革																																
窯業・土石		93		93	6	13		55		46		9	7		21	4	4		17	16	1	0										
鉄鋼		111		111	7			93		90		3			14	0	0		14	1	0	13	7									
非鉄金属		172		172	1			149		143		6	0	0	27	1	1		26	22	0	4	4									
金属		14		14	14										0	0	0		0	0	0	0	0									
一般機器		8		8	8			0		0		0			0	0	0		0	0	0	0	0									
電気機器		218		218	15	0		211		198		13	2	0	4	1	1		3	2	1	1	0									
輸送機器		140		140	26	14		33		27		6	18		55	1	1		54	2	1	52	25									
精密機器		44		44	0			43		42		1			2				2	1	1	1	0									
その他・不明		375		375	1			68		68		0			307	55	55	0	252	145	50	107	26									
水道業		2,213		2,213	59	313		803		769		34	2	0	1,070	11	11		1,058	52	37	1,006	392									
電気業		1,413		1,413	53	313		11		9		2	0		1,038	1	1		1,037	34	32	1,004	392									
上水道業		110		110	0			108		101		7	2		7	3	3		4	4	1	0										
下水道業		689		689	6			685		659		26	0		24	7	7		17	15	4	2										
運輸業		3		3											3	0	0	0	3	2	1	1	0									
卸・小売業		42		42											42	1	1		41	34	1	7	0									
不動産		0		0											0	0	0		0	0	0	0										
金融・保険業																																
サービス業		36		36	0			10		9		1			27	2	2	0	25	19	4	6	1									
公務		3		3				4		3		0			0				0	0	0											
その他		0		0											0				0	0	0	0										

表 4.4 産業廃棄物の種類別・業種別の総量

年次:2004

業種	種類	●総排出量																							(単位:千t)					
		合計	燃え殻	汚泥	有機性汚泥	無機性汚泥	識別不明	廃油	廃酸	廃アルカリ	廃プラスチック類	紙くず	木くず	繊維くず	動植物性残渣	動物系固形不要物	ゴムくず	金属くず	ガラス・陶磁器	鋳さい	がれき類	ばいじん	コンクリート固化物	家畜ふん尿	家畜死体	その他	感染性廃棄物	混合廃棄物	その他	
合計		8,465	167	4,376	873	1,271	2,232	52	25	128	174	15	135	1	9		1	140	76	192	1,647	1,274		3	1	50	3	25	22	
農業		0		0	0						0																			
漁業																														
林業																														
鉱業		610		610		610																								
建設業		1,910	3	47	5	42		1	1	1	49	2	77	1	1		0	24	24	21	1,642	5			0		12	0	9	2
製造業		3,648	15	2,896	362	548	1,986	46	22	125	93	13	57	0	7		0	103	49	172	5	9		2		33	0	13	19	
	食料品	43	0	41	7	0	33	0		0	0	0	0		1			0	0			0				0			0	
	飲料・飼料	50		49	11		38	0			0				0			0	0											
	繊維	4		4	4																									
	衣服																													
	木材	25									0	0	24					0	0											
	家具	5					0				0		4					1	0											
	パルプ・紙	1,906	7	1,263	229	2	1,032	0		0	4	8	0					0				5				19			19	
	出版・印刷	16		5		0	5	1	0	1	6	3	0	0				0	0											
	化学	998	2	910	75	31	804	15	7	54	3	0	0		0			0	0		5	1				0	0	0	0	
	石油・石炭	1					1																							
	プラスチック	6		0		0	0				3		3					0	0			0								
	ゴム	20	1	0		0	0	0			18	0	0	0				0	0			0								
	皮革																													
	窯業・土石	93	0	54	8	44	2	0	0	0	1	0	0	0				1	36		0					0			0	
	鉄鋼	111	0	92		75	17	0	0	0	0							4		16										
	非鉄金属	172		149		149		0	0	0	0	0	0					1	0	22		0								
	金属	14		0		0		0	0	0	0							14	0											
	一般機器	8		0		0		0			0		0					8	0											
	電気機器	218		156	11	113	32	3	7	39	1							12	0							0	0			
	輸送機器	140		9		4	5	1	0	1	2	0	0	0				25	0	102		0				0	0	0	0	
	精密機器	44		43		26	17	0	0	1	0		0					0	0											
	その他製造	375	4	121	17	103		25	8	30	54	2	25	0	5		0	38	12	32		2		2		14	0	13	0	
水道業		2,213	149	800	494	60	247	0	1	0	0	0	0	0			0	0	1	0		1,261				0	0			
	電気業	1,413	148	11	0	2	9	0	1	0	0	0	0	0				0	1	0		1,251				0	0			
	上水道業	110		110		58	53	0	0	0	0	0	0					0	0											
	下水道業	689	0	679	494	0	185	0	0	0	0	0	0					0	0		10									
運輸業		3	0	0	0	0		1	0	0	1	0	0	0	0			0	0	0						0		0	0	
卸・小売業		42	0	4	0	4		3	0	0	28	0	0	0	0		0	3	0	0						2	0	2		
不動産		0		0	0	0		0	0	0	0							0	0											
金融・保険業																														
サービス業		36	0	15	12	3	(0)	2	0	1	3	0	1	0	0			9	1			0		1	3	3	1	0		
公務		3		3	0	3		0	0		0							0												
その他		0		0		0		0	0	0	0							0	0							0	0			

## 第5章 廃棄物処理計画の目標値との比較

平成17年度の本県で策定した廃棄物処理計画での目標値と本調査で推計した平成17年度の産業廃棄物の排出・処理量と比較を行った結果は以下のとおりである。

なお、本調査で推計した産業廃棄物の排出・処理量は、既存の実績報告等の情報から推計したものであり、報告内容の記入不備等の整備が不十分な部分もあることから、取り扱いにおいては注意が必要である。

- 排出量及び最終処分量の増加は、火力発電所からの発生するばいじんの自社処理立量が増加が要因である。(97千トンから212千トン)
- 排出量及び再生利用量の増加は、多量報告中に有価物量が含まれていることが要因である。なお、現状の報告書様式においては、識別が困難である。



図 5.1 廃棄物処理計画の目標値との比較 (処理量)



図 5.2 廃棄物処理計画の目標値との比較 (処理率)

### 6.1 平成16年度分の調査結果を踏まえて

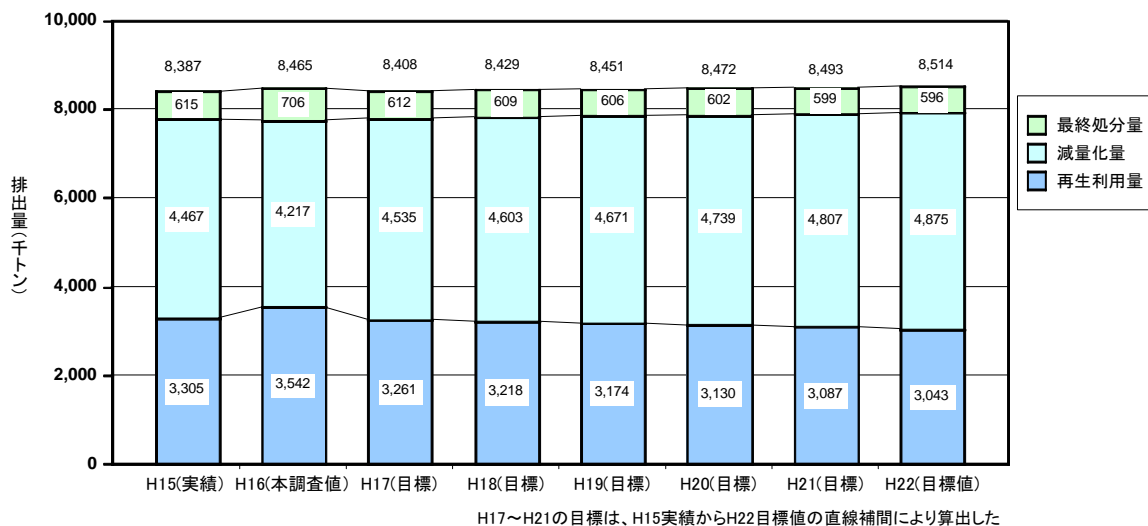
#### (1) 処分実績報告の重複報告の対策

平成16年度実績データの電子化を行った結果、中間処理業者において振興局、郡山市、いわき市に同一業者が同一内容を報告しているケースが少なくなかった。

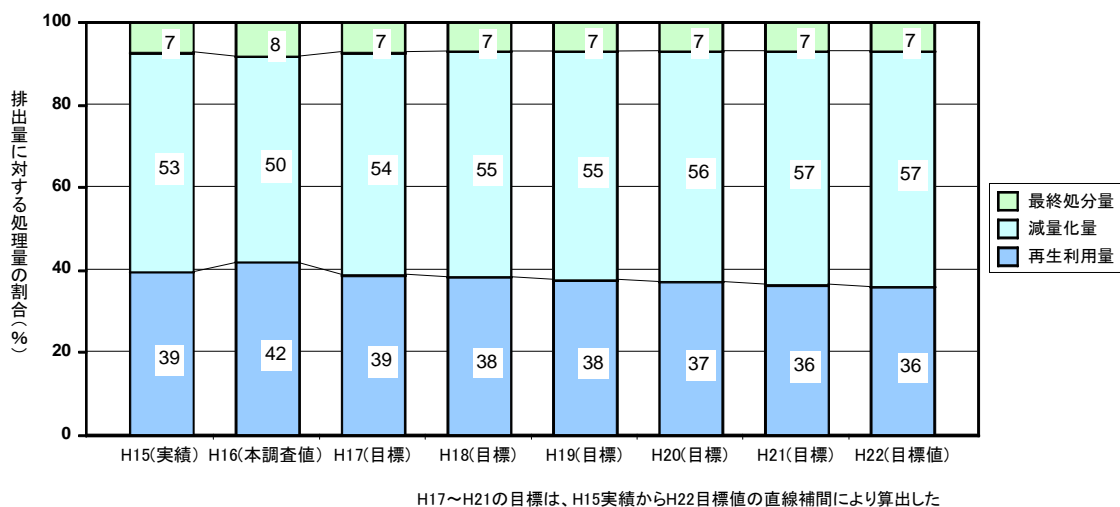
また、処理施設に関する報告も提出先の重複と合わせて、業者用と事業者用の両方を報告しているケースも見られた。

重複報告を防ぐために、業者と事業者用に報告様式を明確にする必要がある。

#### (2) 処分実績報告に係る委託者の明確化

第4章で記した排出・処理状況の把握手法を円滑に行うためには、委託者が排出事業者又は中間処理業者の区分が重要である。報告書内に委託者を識別する欄を設ける必要がある。

また、最終処分場における最終処分量の内訳も同様であり、「委託廃棄物」と「自社中間処理残さ」を明確にすることが必要である。

#### (3) 処理施設の処理実績報告書の改善

第4章で記した排出・処理状況の把握手法を円滑に行うためには、中間処理業者における処理した後の廃棄物量及び処分方法が必須情報となる。

現状の報告様式は、処理量を重点においた様式になっていることから、処理した後の廃棄物量及び処分方法の記入不備が多く見られた。したがって、処理した後の廃棄物量及び処分方法の記入を容易にする報告書様式が必要である。

#### (4) 県外へ搬出された収集運搬実績の追加

現時点では、本県では収集運搬業者に対する実績報告はないが、第4章で記した排出・処理状況の把握手法を円滑に行うためには、県外へ搬出された実績量が不可欠である。

本調査においては、別途、収集運搬業者に対してアンケート調査を実施したが、今後は報告書様式を定めて情報収集する必要がある。

#### (5) 情報の解析について

処理計画の目標管理のための方策においては、単なる総量の把握だけでなく、廃棄物の種類、排出業種及び個別企業情報から進捗状況を把握し、継続した観測データから適切な指導等を行うことが重要である。したがって、上記(1)～(4)に記した対策は、早急に行う必要がある。また、調査結果の公表等により報告者（排出事業者、処理業者）自らの適正処理推進のインセンティブに役立つよう、インターネットを活用した結果の公表及び入力した膨大な情報を活用したビジュアル化（例えば、地図ソフト）した解析の検討も必要である。

## 6.2 実績報告書等の検討

産業廃棄物の「収集・運搬業、処分業者」と「排出事業者」の属性に区分し、業者用5種類、事業者用4種類の報告書を設計した。

### (1) 収集・運搬業、処分業者の報告の流れ

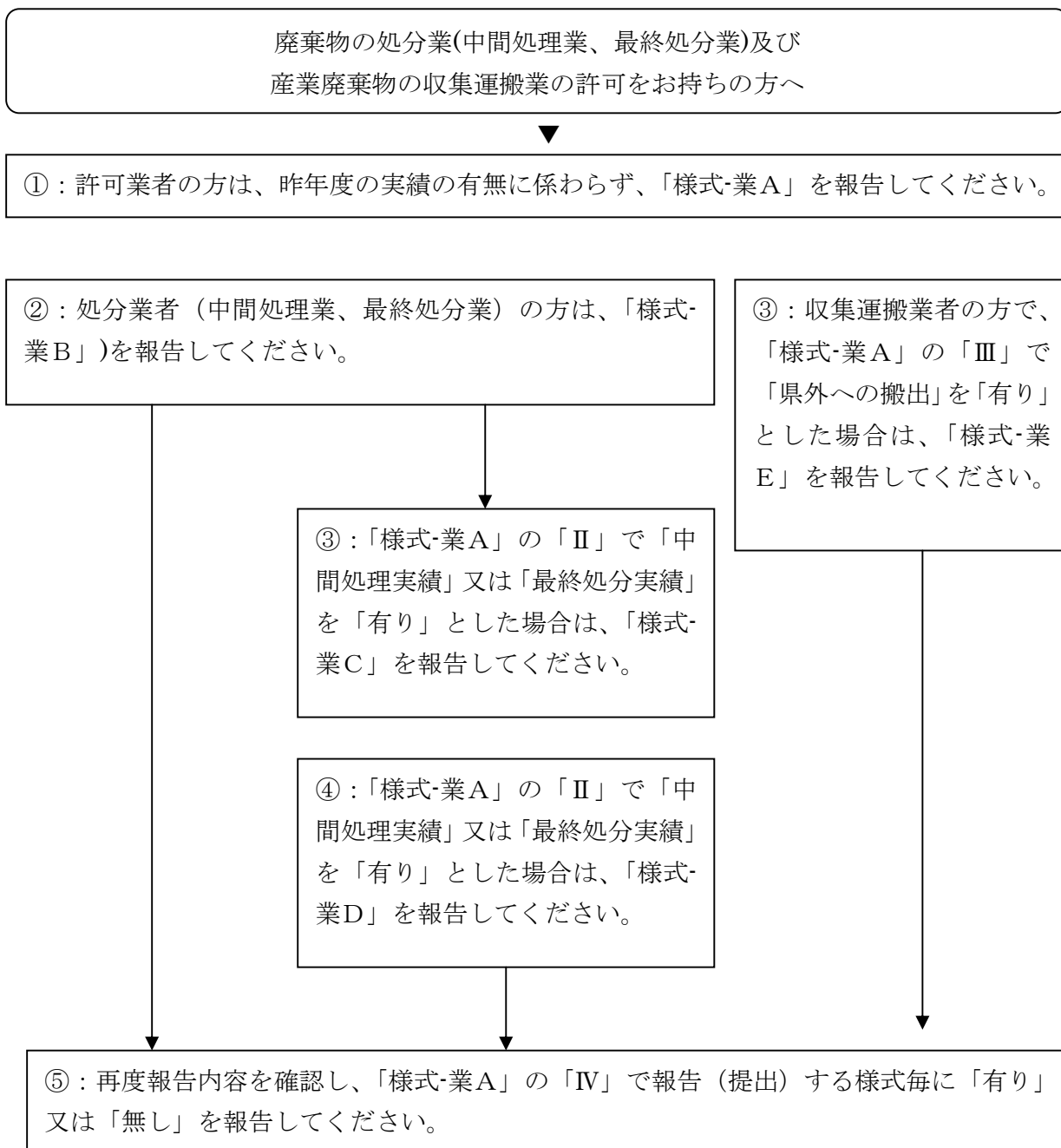



(2) 排出事業者の報告の流れ

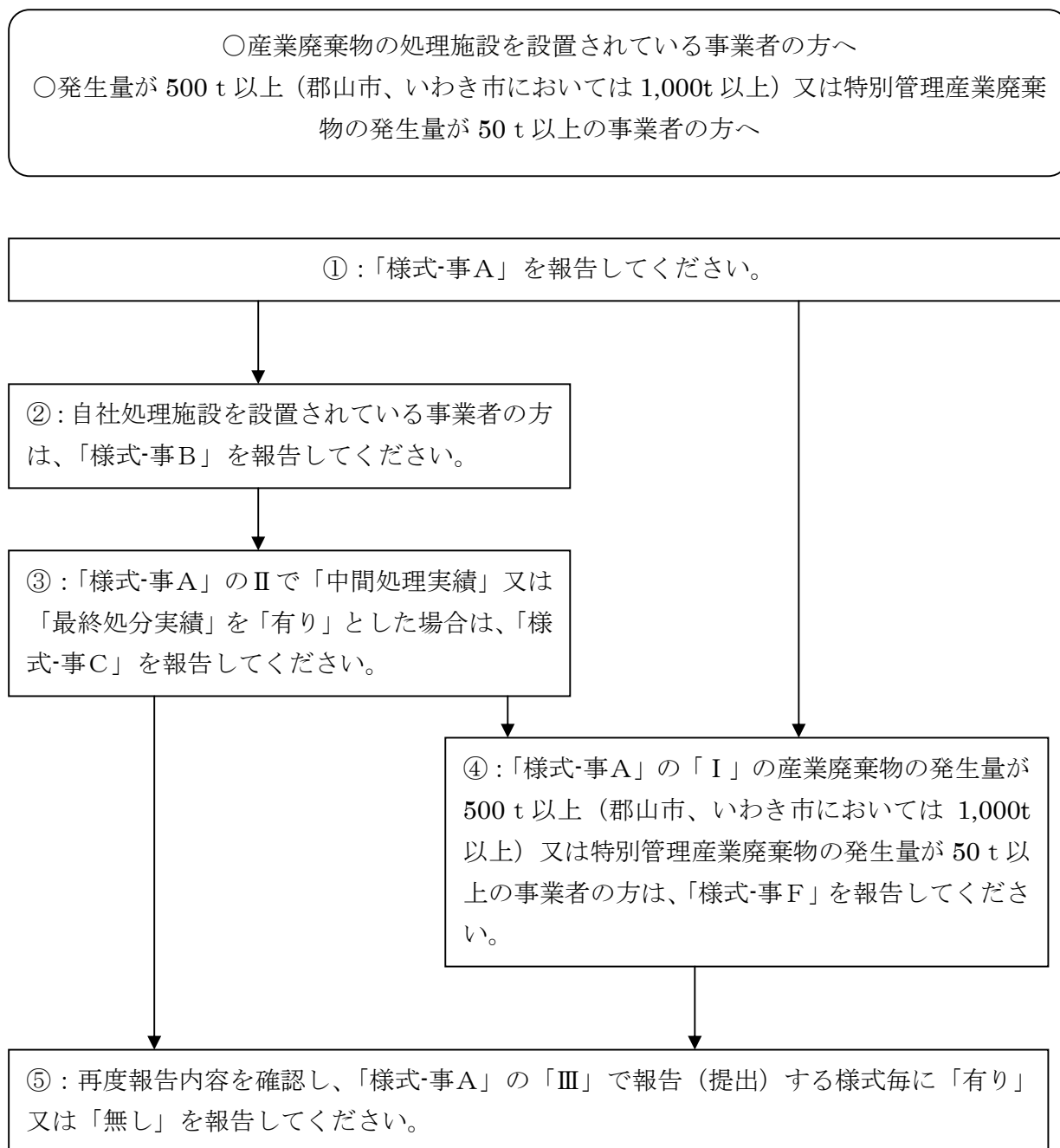

産業廃棄物(特別管理産業廃棄物)の収集運搬、処理・処分実績報告書

平成 年 月 日

様

報告者の住所 \_\_\_\_\_

報告者の氏名 \_\_\_\_\_

電話番号 \_\_\_\_\_

(法人にあつては名称及び代表者の氏名)

平成17年度の産業廃棄物(特別管理産業廃棄物)の処理・処分実績(運搬実績)について、廃棄物の処理及び清掃に関する法律第18条の規定により、次のとおり報告します。

I 事業概要の表				
業者名	氏名又は名称			
	住所			
	代表者氏名			
	電話番号		資本金	千円
事業所	名称			
	所在地			
	電話番号		従業者数	人
	事業内容			

II 事業概要の表(処分業者用)				
許可取得の状況	許可の区分	許可年月日	許可番号(11桁)	
	産業廃棄物処分業	年月日		
	特別管理産業廃棄物処分業	年月日		
	福島県における一般廃棄物処理業の許可の有無	1:有り 0:無し	有の場合 市町村名 許可の区分	
処理(管理)責任者	産業廃棄物	特別管理産業廃棄物		
平成17年度の処分実績	中間処理実績の有無	最終処分実績の有無		
	1:有り 0:無し	1:有り 0:無し		
平成17年度の保管状況(処分せずに保管している産業廃棄物又は特別管理産業廃棄物)	保管実績の有無			
	1:有り 0:無し			

III 事業概要の表(収集運搬業用)				
収集運搬業の許可取得の有無	許可番号(11桁)		平成17年度の収集運搬実績の有無	
	産業廃棄物	特別管理産業廃棄物	うち県外への搬出	
福島県	1:有り 0:無し		1:有り 0:無し	1:有り 0:無し
郡山市	1:有り 0:無し		1:有り 0:無し	1:有り 0:無し
いわき市	1:有り 0:無し		1:有り 0:無し	1:有り 0:無し

記入者部課・氏名	所属	氏名
----------	----	----

IV: 報告書チェック欄	業B	業C	業D	業E
報告する様式の有無	1:有り 0:無し	1:有り 0:無し	1:有り 0:無し	1:有り 0:無し

保管・中間処理・最終状況の概要表 - 中間処理・最終処分業 -

平成17年度実績

業者名

(1)処分せずに保管している産業廃棄物又は特別管理産業廃棄物の状況

	産業廃棄物の種類	所在地	保管量	番号	産業廃棄物の種類	所在地	保管量
01			t	05			t
02			t	06			t
03			t	07			t
04			t	08			t
				00	合計		0 t

(2)中間処理施設の状況

施設番号	処理施設の名称	処理施設の所在地	施設区分	処理能力	許可等の有無	技術管理者名	備考
B21				/日	1:有り 0:無し		
B22				/日	1:有り 0:無し		
B23				/日	1:有り 0:無し		
B24				/日	1:有り 0:無し		
B25				/日	1:有り 0:無し		
B26				/日	1:有り 0:無し		
B27				/日	1:有り 0:無し		

(3)最終処分場の状況

施設番号	B91	B92	B93
処分場の名称			
処分場の所在地			
処分場の種類	1:管理型 2:安定型 3:遮断型	1:管理型 2:安定型 3:遮断型	1:管理型 2:安定型 3:遮断型
許可等の有無	1:有り 0:無し	1:有り 0:無し	1:有り 0:無し
設置許可等年月日	年 月 日	年 月 日	年 月 日
処分場面積	m <sup>2</sup>	m <sup>2</sup>	m <sup>2</sup>
埋立地面積	m <sup>2</sup>	m <sup>2</sup>	m <sup>2</sup>
埋立容量	m <sup>3</sup>	m <sup>3</sup>	m <sup>3</sup>
平成17年度の埋立量の計	0 t	0 t	0 t
自社発生物の埋立量	t	t	t
委託による直接埋立量	t	t	t
委託廃棄物の自社中間処理後の埋立量	t	t	t
平成17年度の覆土量	m <sup>3</sup>	m <sup>3</sup>	m <sup>3</sup>
平成17年度末の残余容量	m <sup>3</sup>	m <sup>3</sup>	m <sup>3</sup>
算定残余容量	m <sup>3</sup>	m <sup>3</sup>	m <sup>3</sup>
算定した年月日	年 月 日	年 月 日	年 月 日
技術管理者名			
備考			

産業廃棄物（特別管理産業廃棄物）の処理施設における処分実績 - 中間処理・最終処分業 -

平成17年度実績

業者名

産業廃棄物処理施設の種類		処理欄 自社の区分	処理した種類と年間処理量			処理後の廃棄物と量			処理後の廃棄物の再生・処分状況										
名称	施設番号 (様式B)		種類	処理量	単位	処理後の種類	処理量	単位	自社で再中間処理・再生・埋立			委託先				備考			
									処理(処分)方法 ※再生利用の場合は、具体的な用途	量	単位	委託先名称	委託先所在地	方法・(用途) ※再生利用の場合は、具体的な用途	量		単位		
C1	B21	01																	
		02																	
		03																	
		04																	
		05																	
C2	B22	06																	
		07																	
		08																	
		09																	
		10																	
C3	B23	11																	
		12																	
		13																	
		14																	
		15																	
C4	B24	16																	
		17																	
		18																	
		19																	
		20																	
C5	B91	21																	
		22																	
		23																	
		24																	
		25																	

様式-業D

**産業廃棄物（特別管理産業廃棄物）の処分実績 - 中間処理・最終処分業 -**

平成17年度実績

業者名

番号	産業廃棄物(特別管理産業廃棄物)の種類	委託者(排出事業者又は処分業者)						自社での処分方法			処分により生じた廃棄物の他社等での処分			
		委託者の区分	備考	氏名又は名称	住所	受託量	単位	処分方法	施設番号 (様式B)	処分場所	氏名又は名称	住所	処分内容	
1														
2														
3														
4														
5														
6														
7														
8														
9														
10														
11														
12														
13														
14														
15														

**産業廃棄物（特別管理産業廃棄物）の県外への運搬実績 - 収集運搬業 -**

平成17年度実績

業者名

番号	産業廃棄物(特別管理産業廃棄物)の種類	委託者(排出事業者又は処分業者)						運搬先及び運搬先の処分				
		委託者の区分	備考	氏名又は名称	住所	受託量	単位	許可番号	氏名又は名称	住所	処分方法 (最終的な処分)	備考
1												
2												
3												
4												
5												
6												
7												
8												
9												
10												
11												
12												
13												
14												
15												

様式-事A

産業廃棄物(特別管理産業廃棄物)の処理計画・処理実績報告書

平成 年 月 日

様

報告者の住所 \_\_\_\_\_

報告者の氏名 \_\_\_\_\_

電話番号 \_\_\_\_\_

(法人にあつては名称及び代表者の氏名)

平成17年度の産業廃棄物(特別管理産業廃棄物)の処理計画・処理実績について、廃棄物の処理及び清掃に関する法律第18条(福島県産業廃棄物の処理の適正化に関する条例第61条)の規定により、次のとおり報告します。

I 産業廃棄物(特別管理産業廃棄物)の処理計画・処理実績状況表				
事業所	名称			
	所在地			
	電話番号	従業員数		人
	事業内容 (主な製品商品)			
平成17年度の産業廃棄物(特別管理産業廃棄物)の発生量の実績	産業廃棄物	特別管理産業廃棄物	t/年	t/年
平成18年度の産業廃棄物(特別管理産業廃棄物)の発生量の目標	産業廃棄物	特別管理産業廃棄物	t/年	t/年

II 施設設置事業者用				
設置者	氏名又は名称			
	住所			
	代表者氏名			
	電話番号	資本金		千円
処理(管理)責任者	産業廃棄物	特別管理産業廃棄物		
平成17年度の処分実績	中間処理実績の有無	最終処分実績の有無		
	1:有り 0:無し	1:有り 0:無し		
平成17年度の保管状況(処分せずに保管している産業廃棄物又は特別管理産業廃棄物)	保管実績の有無			
	1:有り 0:無し			

記入者部課・氏名	所属	氏名
----------	----	----

III:報告書チェック欄	事B	事C	事F
報告する様式の有無	1:有り 0:無し	1:有り 0:無し	1:有り 0:無し

保管・中間処理・最終状況の概要表 - 施設設置事業者 -

平成17年度実績

業者名

(1)処分せずに保管している産業廃棄物又は特別管理産業廃棄物の状況

番号	産業廃棄物の種類	所在地	保管量	番号	産業廃棄物の種類	所在地	保管量
01			t	05			t
02			t	06			t
03			t	07			t
04			t	08			t
00	合計						0 t

(2)自社の設置する中間処理施設の状況

施設番号	処理施設の名称	処理施設の所在地	施設区分	処理能力	許可等の有無	技術管理者名	備考
B21				/日	1:有り 0:無し		
B22				/日	1:有り 0:無し		
B23				/日	1:有り 0:無し		
B24				/日	1:有り 0:無し		
B25				/日	1:有り 0:無し		
B26				/日	1:有り 0:無し		
B27				/日	1:有り 0:無し		

(3)自社の設置する最終処分場の状況

施設番号	B91	B92	B93
処分場の名称			
処分場の所在地			
処分場の種類	1:管理型 2:安定型 3:遮断型	1:管理型 2:安定型 3:遮断型	1:管理型 2:安定型 3:遮断型
許可等の有無	1:有り 0:無し	1:有り 0:無し	1:有り 0:無し
設置許可等年月日	年 月 日	年 月 日	年 月 日
処分場面積	m <sup>2</sup>	m <sup>2</sup>	m <sup>2</sup>
埋立地面積	m <sup>2</sup>	m <sup>2</sup>	m <sup>2</sup>
埋立容量	m <sup>3</sup>	m <sup>3</sup>	m <sup>3</sup>
平成17年度の埋立量	t	t	t
	t	t	t
	t	t	t
	t	t	t
平成17年度の覆土量	m <sup>3</sup>	m <sup>3</sup>	m <sup>3</sup>
平成17年度末の残余容量	m <sup>3</sup>	m <sup>3</sup>	m <sup>3</sup>
算定残余容量	m <sup>3</sup>	m <sup>3</sup>	m <sup>3</sup>
算定した年月日	年 月 日	年 月 日	年 月 日
技術管理者名			
備考			



産業廃棄物（特別管理産業廃棄物）の処理施設における処分実績 - 施設設置事業者 -

平成17年度実績

業者名

産業廃棄物処理施設の種類		処理欄	処理した種類と年間処理量			処理後の廃棄物と量			処理後の廃棄物の再生・処分状況										
名称	施設番号 (様式B)		種類	処理量	単位	処理後の種類	処理量	単位	自社で再中間処理・再生・埋立			委託先				備考			
									処理(処分)方法 ※再生利用の場合は、具体的な用途	量	単位	委託先名称	委託先所在地	方法・(用途) ※再生利用の場合は、具体的な用途	量		単位		
C1	B21	01																	
		02																	
		03																	
		04																	
		05																	
C2	B22	06																	
		07																	
		08																	
		09																	
		10																	
C3	B23	11																	
		12																	
		13																	
		14																	
		15																	
C4	B91	21																	
		22																	
		23																	
		24																	
		25																	
C5		26																	
		27																	
		28																	
		29																	
		30																	

(平成17年度) 産業廃棄物(特別管理産業廃棄物)の処理計画・処理実績報告書【その1】

事業所の名称

番号	産業廃棄物(特別管理産業廃棄物)の種類	発生量の目標	発生した量	自社で中間処理を行っていない場合							自社で中間処理を行っている場合								
				有償売却量	自ら利用量	自ら最終処分量	委託直接最終処分量	委託中間処理量	※推測可		自社中間処理量	処理方法	自社中間処理後の量	自ら利用(有償売却を含む)量	自ら最終処分量	委託直接最終処分量	委託中間処理量	※推測可	
									委託中間処理後の再生利用量	委託中間処理後の最終処分量								委託中間処理後の再生利用量	委託中間処理後の最終処分量
									⑦	⑧								⑮	⑯
①	②	③	④	⑤	⑥	⑨	⑩	⑪	⑫	⑬	⑭	⑮	⑯						
01																			
02																			
03																			
04																			
05																			
06																			
07																			
08																			
09																			
10																			
11																			
12																			
13																			
14																			
15																			
16																			
17																			
18																			
19																			
20																			

※廃棄物が同一種類であって、焼却・破碎等の複数種類以上の中間処理を行う(行った)場合には、それぞれを段毎に記入すること。

(平成17年度) 産業廃棄物(特別管理産業廃棄物)の処理計画・処理実績報告書【その2】

【その1】 の廃棄物の 流れと 対応する 番号	有償売却・自ら利 用の用途	委託の状況									
		自社で中間処理を行っていない場合					自社で中間処理を行っている場合				
		委託直接最終処分		委託中間処理の委託先名称及び所在地			委託直接最終処分		委託中間処理の委託先名称及び所在地		
		委託先の名称	委託先の所在地	委託先の名称	委託先の所在地	委託中間処理の 方法(資源化等の 用途)	委託先の名称	委託先の所在地	委託先の名称	委託先の所在地	委託中間処理の 方法(資源化等の 用途)
	②、③、⑪	⑤	⑤	⑥	⑥	⑥	⑬	⑬	⑭	⑭	⑭

表中の○番号は【その1】中の○番号と対応します。

### Ⅲ 実績報告書等の記入要領等

#### Ⅲ.1 処理業者用

##### 1. 提出の対象者

福島県、郡山市、いわき市において、当該年度に産業廃棄物の処分業及び収集運搬業を許可をお持ちのすべての方が対象です。

処理実績がない場合も、対象となります。

##### 2. 報告書の概略

提出していただく報告書は、許可及び実績状況により異なります。概略は、以下のとおりです。

様式	内 容
A	許可内容、実績有無等
B	保管実績、中間処理施設、最終処分場を保有されている方
C	中間処理施設、最終処分場の処分実績のある方
D	同上
E	収集運搬業であって県内から県外への運搬実績のある方

##### 3. 報告書の記入要領

###### ●様式 A

###### ○ 1 事業概要の表

報告書の提出を行う業者名、事業所の内容について、項目に従って記入してください。

###### ○ II 事業概要の表（処分業者用）

福島県（郡山市、いわき市を含む）内に中間処理施設、最終処分場を設置されている場合は、該当項目を記入してください。

※処分実績及び保管実績がない場合は、必ず、「無し」を報告してください。

###### ○ III 事業概要の表（収集運搬業用）

福島県（郡山市、いわき市を含む）で収集運搬業の許可をお持ちの場合、該当項目を記入してください。

※収集運搬実績がない場合は、必ず、「無し」を報告してください。

●様式B

○ (1)処分せずに保管している産業廃棄物又は特別管理産業廃棄物の状況

当該年度内に、処分せずに保管している産業廃棄物又は特別管理産業廃棄物がある場合、該当項目を記入してください。

※産業廃棄物の種類は、別紙の廃棄物分類を参考にしてください。

※所在地は、実際の保管場所の市町村名を記入してください。(市町村名まで)

○ (2)中間処理施設の状況

当該年度に、福島県(郡山市、いわき市を含む)内に中間処理施設を保有されている場合は、該当項目を記入してください。

※施設区分は、別添の施設区分表から施設区分コードを記入してください。

※当該年度内で、休止等により稼働実績がない場合は、備考欄に、「休止」等を記入してください。

○ (3)最終処分場の状況

当該年度に、福島県(郡山市、いわき市を含む)内に最終処分場を保有されている場合は、該当項目を記入してください。

※平成17年度の埋立量は、覆土量を除いたものです。なお、覆土量は、当該年度の覆土量欄に記入してください。

※「自社発生物の埋立量」とは、業として受託した廃棄物、業として受託した廃棄物を自社中間処理施設で処理した後の残さ物以外に、自社の建設工事又は製造等の事業活動により生じた廃棄物の埋立量です。

※「委託による直接埋立量」とは、業として受託した廃棄物であって、業として受託した廃棄物を自社中間処理施設で処理した後の残さ物を除く埋立量です。

※「委託廃棄物の自社中間処理後の埋立量」とは、業として受託した廃棄物を自社中間処理施設で処理した後の残さの埋立量です。

※「当該年度の残余容量」とは、3月31日時点の残余容量です。

※「算定残余容量」とは、実測された残余容量です。「算定した年月日」欄に算定した年月日を記入してください。

※当該年度内で、埋立実績がない場合は、備考欄に、「実績なし」と記入してください。

●様式C

様式Bで報告した保有する中間処理施設及び最終処分場の処分実績について、記入してください。なお、処分実績がなかった場合は、記入不要です。

※記入は、C1～C5欄を用いて、様式Bで報告した施設ごとに該当項目を記入してください。

※施設番号は、様式Bで記載されたB21～B27、B91～B93の番号を記入してください。

※「自社の区分」とは、業として受託した廃棄物を自社中間処理施設で処理した後の残さ物、自社の建設工事又は製造等の事業活動により生じた廃棄物の処分実績がある場合のみ、該当欄に「自」で記入してください。

※産業廃棄物の種類は、別紙の廃棄物分類を参考にしてください。

※「自社での再中間処理・再生・埋立」欄で、記入した廃棄物のうち、自社での中間処理施設又は最終処分場で処分された場合は、該当する産業廃棄物処理施設欄に再掲してください。

#### ●様式D

様式Cで報告した中間処理施設及び最終処分場の処分実績について、委託者（排出事業者又は処分業者）ごとに、処分実績を記入してください。

※産業廃棄物の種類は、別紙の廃棄物分類を参考にしてください。

※「委託者の区分」とは、自社の建設工事又は製造等の事業活動により生じた廃棄物の処分実績は「自」と記入してください。

また、委託者が処分業者の場合は「業」と記入してください。

※委託者の住所は、福島県内の場合は市町村名、福島県外の場合は都道府県名、市町村名を記入してください。

※移動式の処理施設で処分された場合の「処分場所」は、処分した市町村名の後に移動式であることの旨を記入してください。

例：〇〇市（移動式）

#### ●様式E

収集運搬業であって県内から県外への運搬実績のみ、委託者（排出事業者又は処分業者）ごとに、運搬先及び運搬先の処分実績を記入してください。

※産業廃棄物の種類は、別紙の廃棄物分類を参考にしてください。

※「委託者の区分」とは、業として受託した廃棄物を自社中間処理施設で処理した後の残さ物の処分実績は「再」、自社の建設工事又は製造等の事業活動により生じた廃棄物の処分実績は「自」と記入してください。

また、委託者が処分業者の場合は「業」と記入してください。

※委託者の住所は、福島県内の場合は市町村名、福島県外の場合は都道府県名、市町村名を記入してください。

## Ⅲ.2 事業者用

### 1. 提出の対象者

以下の内容に該当する方が対象です。

- ①産業廃棄物の発生量が 500 t 以上（郡山市、いわき市においては 1000t 以上）又は特別管理産業廃棄物の発生量が 50 t 以上の事業者の方
- ②当該年度内に、処分せずに保管している産業廃棄物又は特別管理産業廃棄物がある方
- ③福島県（郡山市、いわき市を含む）内に中間処理施設、最終処分場を設置されている方（処理実績がない場合も、対象となります）

### 2. 報告書の概略

提出していただく報告書の概略は、以下のとおりです。

様式	内 容
A	提出条件に該当するすべての方
B	保管実績、中間処理施設、最終処分場を保有されている方
C	中間処理施設、最終処分場の処分実績のある方
F	産業廃棄物の発生量が 500 t 以上（郡山市、いわき市においては 1000t 以上）又は特別管理産業廃棄物の発生量が 50 t 以上の事業者の方

### 3. 報告書の記入要領

#### ●様式 A

- 1 産業廃棄物（特別管理産業廃棄物）の処理計画・処理実績状況表  
報告書の提出を行う事業所の内容について、項目に従って記入してください。

#### ○ II 施設設置事業者用

福島県（郡山市、いわき市を含む）内に中間処理施設、最終処分場を設置されている場合は、該当項目を記入してください。

※処分実績及び保管実績がない場合は、必ず、「無し」を報告してください。

●様式B

○ (1)処分せずに保管している産業廃棄物又は特別管理産業廃棄物の状況

当該年度内に、処分せずに保管している産業廃棄物又は特別管理産業廃棄物がある場合、該当項目を記入してください。

※産業廃棄物の種類は、別紙の廃棄物分類を参考にしてください。

※所在地は、実際の保管場所の市町村名を記入してください。(市町村名まで)

○ (2)中間処理施設の状況

当該年度に、福島県(郡山市、いわき市を含む)内に中間処理施設を保有されている場合は、該当項目を記入してください。

※施設区分は、別添の施設区分表から施設区分コードを記入してください。

※当該年度内で、休止等により稼働実績がない場合は、備考欄に、「休止」等を記入してください。

○ (3)最終処分場の状況

当該年度に、福島県(郡山市、いわき市を含む)内に最終処分場を保有されている場合は、該当項目を記入してください。

※平成17年度の埋立量は、覆土量を除いたものです。なお、覆土量は、当該年度の覆土量欄に記入してください。

※「当該年度の残余容量」とは、3月31日時点の残余容量です。

※「算定残余容量」とは、実測された残余容量です。「算定した年月日」欄に算定した年月日を記入してください。

※当該年度内で、埋立実績がない場合は、備考欄に、「実績なし」と記入してください。

●様式C

様式Bで報告した保有する中間処理施設及び最終処分場の処分実績について、記入してください。なお、処分実績がなかった場合は、記入不要です。

※記入は、C1～C5欄を用いて、様式Bで報告した施設ごとに該当項目を記入してください。

※施設番号は、様式Bで記載されたB21～B27、B91～B93の番号を記入してください。

※産業廃棄物の種類は、別紙の廃棄物分類を参考にしてください。

※「自社での再中間処理・再生・埋立」欄で、記入した廃棄物のうち、自社での中間処理施設又は最終処分場で処分された場合は、該当する産業廃棄物処理施設欄に再掲してください。



●様式F

様式Aで報告した当該年度の産業廃棄物（特別管理産業廃棄物）の発生量の実績が、「産業廃棄物の発生量が500t以上（郡山市、いわき市においては1000t以上）又は特別管理産業廃棄物の発生量が50t以上」の場合のみ記入してください。

※産業廃棄物の種類は、別紙の廃棄物分類を参考にしてください。

※廃棄物が同一種類であって、焼却・破砕等の複数種類以上の中間処理を行う（行った）場合には、それぞれを段毎に記入してください。

※自社内で中間処理を行っていない場合は、②～⑧欄を記入してください。また、委託の状況も「自社内で中間処理を行っていない場合」欄に記入してください。

※自社内で中間処理を行っている場合は、⑨～⑯欄を記入してください。また、委託の状況も「自社内で中間処理を行っている場合」欄に記入してください。

産業廃棄物(特別管理産業廃棄物)の収集運搬、処理・処分実績報告書

平成 年 月 日

様

報告者の住所 福島県福島市杉妻町2-16

報告者の氏名 福島太郎

電話番号 0123-45-6789

(法人にあつては名称及び代表者の氏名)

平成17年度の産業廃棄物(特別管理産業廃棄物)の処理・処分実績(運搬実績)について、廃棄物の処理及び清掃に関する法律第18条の規定により、次のとおり報告します。

I 事業概要の表				
業者名	氏名又は名称	株〇〇資源		
	住所	〇〇県〇〇市1-2-3		
	代表者氏名	福島〇〇		
	電話番号	000-000-0000	資本金	12345千円
事業所	名称	株〇〇資源		
	所在地	〇〇県〇〇市1-2-3		
	電話番号	000-000-0000	従業者数	100人
	事業内容	産業廃棄物の中間処理及びプラスチック製品製造		

II 事業概要の表(処分業者用)			
許可取得の状況	許可の区分	許可年月日	許可番号(11桁)
	産業廃棄物処分業	平成15年1月1日	07123457890
	特別管理産業廃棄物処分業	平成15年1月1日	07000457890
	福島県における一般廃棄物処理業の許可の有無	1:有	有の場合 市町村名( × × 市 ) 許可の区分( 中 間 処 理 )
処理(管理)責任者	産業廃棄物	特別管理産業廃棄物	
	福島太郎	福島花子	
平成17年度の処分実績	中間処理実績の有無	最終処分実績の有無	
	1:有り	1:有り	
平成17年度の保管状況(処分せずに保管している産業廃棄物又は特別管理産業廃棄物)	保管実績の有無		
	1:有り		

III 事業概要の表(収集運搬業用)					
収集運搬業の許可取得の有無	許可番号(11桁)			平成17年度の収集運搬実績の有無	
		産業廃棄物	特別管理産業廃棄物		うち県外への搬出
福島県	1:有り	07123457890	07000457890	1:有り	1:有り
郡山市	1:有り	87123457890	87000457890	1:有り	1:有り
いわき市	1:有り	94123457890	94000457890	1:有り	1:有り

記入者部課・氏名	所属 〇〇管理部	氏名 福島花子
----------	----------	---------

IV:報告書チェック欄	業B	業C	業D	業E
報告する様式の有無	1:有り	1:有り	1:有り	1:有り

保管・中間処理・最終状況の概要表 - 中間処理・最終処分業 -

平成17年度実績

業者名 ㈱〇〇資源

(1)処分せずに保管している産業廃棄物又は特別管理産業廃棄物の状況

	産業廃棄物の種類	所在地	保管量	番号	産業廃棄物の種類	所在地	保管量
01	汚泥	△△市	150 t	05			t
02			t	06			t
03			t	07			t
04			t	08			t
00	合 計						150 t

(2)中間処理施設の状況

施設番号	処理施設の名称	処理施設の所在地	施設区分	処理能力	許可等の有無	技術管理者名	備考
B21	廃プラスチックの破碎施設	△△市××1-1	08	50 t/日	1:有り	福島太郎	
B22	廃プラスチックの焼却施設	△△市××1-1	09	200 t/日	1:有り	福島太郎	
B23	汚泥の脱水施設	△△市××1-1	01	200 m <sup>3</sup> /日	1:有り	福島太郎	
B24	がれき類の破碎施設(移動式)	△△市××1-1	11	300 t/日	1:有り	福島太郎	
B25				/日	1:有り 0:無し		
B26				/日	1:有り 0:無し		
B27				/日	1:有り 0:無し		

(3)最終処分場の状況

施設番号	B91	B92	B93
処分場の名称	〇〇第1処分場		
処分場の所在地	××郡□□町1-1		
処分場の種類	1:管理型	1:管理型 2:安定型 3:遮断型	1:管理型 2:安定型 3:遮断型
許可等の有無	1:有り	1:有り 0:無し	1:有り 0:無し
設置許可等年月日	平成10年1月1日	年 月 日	年 月 日
処分場面積	20,000 m <sup>2</sup>	m <sup>2</sup>	m <sup>2</sup>
埋立地面積	12,000 m <sup>2</sup>	m <sup>2</sup>	m <sup>2</sup>
埋立容量	135,000 m <sup>3</sup>	m <sup>3</sup>	m <sup>3</sup>
平成17年度の埋立量の計	6,610 t	0 t	0 t
自社発生物の埋立量	800 t	t	t
委託による直接埋立量	5,800 t	t	t
委託廃棄物の自社中間処理後の埋立量	10 t	t	t
平成17年度の覆土量	800 m <sup>3</sup>	m <sup>3</sup>	m <sup>3</sup>
平成17年度末の残余容量	35,000 m <sup>3</sup>	m <sup>3</sup>	m <sup>3</sup>
算定残余容量	37,000 m <sup>3</sup>	m <sup>3</sup>	m <sup>3</sup>
算定した年月日	平成17年5月2日	年 月 日	年 月 日
技術管理者名	福島太郎		
備考			

産業廃棄物（特別管理産業廃棄物）の処理施設における処分実績 - 中間処理・最終処分業 -

平成17年度実績

業名 株式会社〇〇資源

産業廃棄物処理施設の種類	名称	施設番号 (様式B)	処理欄 自社の区分	処理した種類と年間処理量			処理後の廃棄物と量			処理後の廃棄物の再生・処分状況						備考			
				種類	処理量	単位	処理後の種類	処理量	単位	自社で再中間処理・再生・埋立			委託先						
										処理(処分)方法 ※再生利用の場合は、具体的な用途	量	単位	委託先名称	委託先所在地	方法・(用途) ※再生利用の場合は、具体的な用途		量	単位	
C1	廃プラスチックの破砕施設	B21	01	廃プラスチック	1,500	t	廃プラスチック	1,500	t	自社で焼却	500	t	〇〇資源	□□県〇〇市	燃料としてリサイクル	800	t		
			02										××興産	△△県〇〇郡×町	埋立	200	t		
			03																
			04																
			05																
C2	廃プラスチックの焼却施設	B22	06	自 廃プラスチック	500	t	燃え殻	300	t				××セメント	□□県〇〇市	セメント原料	100	t		
			07		廃プラスチック	2,000	t							××興産	△△県〇〇郡×町	埋立	200	t	
			08					ばいじん	50	t	自社で埋立	10	t	××セメント	□□県〇〇市	セメント原料	40	t	
			09																
			10																
C3	汚泥の脱水施設	B23	11		有機性汚泥	3,000	t	汚泥	1,000	t	建設資材として利用	1,000	t						
			12			下水汚泥	2,000	t											
			13																
			14																
			15																
C4	がれき類の破砕施設	B24	16		コンクリート	50,000	t	コンクリート	50,000	t	建設資材として販売	50,000	t						
			17			建設系混合物	3,000	t	コンクリート	1,000	t	建設資材として販売	1,000	t					
			18					木くず	1,200	t				〇〇燃料	□□県〇〇市	チップ化燃料	1,200	t	
			19					金属くず	800	t	販売	800	t						
			20																
C5	管理型最終処分	B91	21	自	ばいじん	10	t												
			22			建設汚泥	5,000	t											
			23	自	建設木くず	800	t												
			24			自社の事業活動により生じた廃棄物													
			25																

**産業廃棄物（特別管理産業廃棄物）の処分実績 - 中間処理・最終処分業 -**

平成17年度実績

業者名 株〇〇資源

番号	産業廃棄物(特別管理産業廃棄物)の種類	委託者(排出事業者又は処分業者)						自社での処分方法			処分により生じた廃棄物の他社等での処分		
		委託者の区分	備考	氏名又は名称	住所	受託量	単位	処分方法	施設番号(様式B)	処分場所	氏名又は名称	住所	処分内容
1	廃プラスチック			〇〇製鋼(株)	福島市	800.00	t	破碎	B21	△△市	〇〇資源	□□県〇〇市	燃料としてリサイクル
2	廃プラスチック			□□産業(株)	茨城県〇〇市	200.00	t	破碎	B21	△△市	××興産	△△県〇〇郡××町	埋立
3	廃プラスチック			△△建設	福島市	500.00	t	破碎・焼却・管理型埋立	B21・B22・B91	△△市			
4	有機性汚泥	業		〇〇処理興業	福島市	3,000.00	t	脱水(建設資材に利用)	B23	△△市			
5	下水汚泥			□□市第1下水処理場	〇〇市	200.00	t	脱水(建設資材に利用)	B23	△△市			
6	コンクリートガラ			××建設	□□市	2,500.00	t	破碎(建設資材に利用)	B24	□□市(移動式)			
7	コンクリートガラ			××組	〇〇市	2,500.00	t	破碎(建設資材として販売)	B24	〇〇市(移動式)			
8	建設系混合廃棄物			××建設	□□市	1,000.00	t	破碎・管理型埋立	B24・B91	□□市(移動式)・△△市			
9	建設系混合廃棄物			××組	〇〇市	2,000.00	t	破碎	B24	〇〇市(移動式)	××興産	△△県〇〇郡××町	埋立
10	建設汚泥			××組	××郡〇〇町	5,000.00	t	管理型埋立	B91	△△市			
11	建設木くず	自		株〇〇資源	福島市	800.00	t	管理型埋立	B91	△△市			
12				自社の事業活動により生じた廃棄物									
13													
14													
15													

**産業廃棄物（特別管理産業廃棄物）の県外への運搬実績 - 収集運搬業 -**

平成17年度実績

業者名 (株)〇〇資源

番号	産業廃棄物(特別管理産業廃棄物)の種類	委託者(排出事業者又は処分業者)					運搬先及び運搬先の処分					
		委託者の区分	備考	氏名又は名称	住所	受託量	単位	許可番号	氏名又は名称	住所	処分方法 (最終的な処分)	備考
1	廃プラスチック			〇〇工業(株)	福島市	200.00	t	12345678910	〇〇興業	××県××市	焼却・埋立	
2	廃タイヤ			〇〇自動車(株)	福島市	1.00	t	12345678910	〇〇興業	××県××市	破碎・燃料	
3	有害無機汚泥			××電子	福島市	50.00	t	99345678910	□□処理興業	××県××市	焼却	
4	建設木くず	業		〇〇チップ(株)	郡山市	100.00	t	xx345678910	□□処理興業	××県××市	燃料化	
5												
6												
7												
8												
9												
10												
11												
12												
13												
14												
15												

業  
委託者が処分業者



様式-事A

産業廃棄物(特別管理産業廃棄物)の処理計画・処理実績報告書

平成 年 月 日

様

報告者の住所 福島県福島市杉妻町2-16

報告者の氏名 ××電子(株)

電話番号 0123-45-6789

(法人にあつては名称及び代表者の氏名)

平成17年度の産業廃棄物(特別管理産業廃棄物)の処理計画・処理実績について、廃棄物の処理及び清掃に関する法律第18条(福島県産業廃棄物の処理の適正化に関する条例第61条)の規定により、次のとおり報告します。

I 産業廃棄物(特別管理産業廃棄物)の処理計画・処理実績状況表				
事業所	名称	××電子(株)		
	所在地	福島県福島市杉妻町2-16		
	電話番号	0123-45-6789	従業員数	200 人
	事業内容 (主な製品商品)	〇〇製品製造		
平成17年度の産業廃棄物(特別管理産業廃棄物)の発生量の実績	産業廃棄物	特別管理産業廃棄物		
	2,500 t/年	3 t/年		
平成18年度の産業廃棄物(特別管理産業廃棄物)の発生量の目標	産業廃棄物	特別管理産業廃棄物		
	3,000 t/年	1 t/年		

II 施設設置事業者用				
設置者	氏名又は名称	××電子(株)		
	住所	福島県福島市杉妻町2-16		
	代表者氏名	福島〇〇		
	電話番号	0123-15-6789	資本金	500,000 千円
処理(管理)責任者	産業廃棄物	特別管理産業廃棄物		
	福島太郎	福島太郎		
平成17年度の処分実績	中間処理実績の有無	最終処分実績の有無		
	1:有り	1:有り		
平成17年度の保管状況(処分せずに保管している産業廃棄物又は特別管理産業廃棄物)	保管実績の有無			
	1:有り			

記入者部課・氏名	所属 〇〇管理部	氏名 福島花子
----------	----------	---------

III:報告書チェック欄	事B	事C	事F
報告する様式の有無	1:有り	1:有り	1:有り



**保管・中間処理・最終状況の概要表 - 施設設置事業者 -**

平成17年度実績

業者名 ××電子㈱

(1)処分せずに保管している産業廃棄物又は特別管理産業廃棄物の状況

番号	産業廃棄物の種類	所在地	保管量	番号	産業廃棄物の種類	所在地	保管量
01	汚泥	△△市	150 t	05			t
02			t	06			t
03			t	07			t
04			t	08			t
00	合 計						150 t

(2)自社の設置する中間処理施設の状況

施設番号	処理施設の名称	処理施設の所在地	施設区分	処理能力	許可等の有無	技術管理者名	備考
B21	廃プラスチックの破砕施設	△△市××1-1	08	50 t/日	1:有り	福島太郎	
B22	廃プラスチックの焼却施設	△△市××1-1	09	200 t/日	1:有り	福島太郎	
B23	汚泥の脱水施設	△△市××1-1	01	200 m <sup>3</sup> /日	1:有り	福島太郎	
B24				/日	1:有り 0:無し		
B25				/日	1:有り 0:無し		
B26				/日	1:有り 0:無し		
B27				/日	1:有り 0:無し		

(3)自社の設置する最終処分場の状況

施設番号	B91	B92	B93
処分場の名称	〇〇第1処分場		
処分場の所在地	××郡□□町1-1		
処分場の種類	1:管理型	1:管理型 2:安定型 3:遮断型	1:管理型 2:安定型 3:遮断型
許可等の有無	1:有り	1:有り 0:無し	1:有り 0:無し
設置許可等年月日	平成10年1月1日	年 月 日	年 月 日
処分場面積	20,000 m <sup>2</sup>	m <sup>2</sup>	m <sup>2</sup>
埋立地面積	12,000 m <sup>2</sup>	m <sup>2</sup>	m <sup>2</sup>
埋立容量	135,000 m <sup>3</sup>	m <sup>3</sup>	m <sup>3</sup>
平成17年度の埋立量	5,810 t	t	t
	t	t	t
	t	t	t
	t	t	t
平成17年度の覆土量	800 m <sup>3</sup>	m <sup>3</sup>	m <sup>3</sup>
平成17年度末の残余容量	35,000 m <sup>3</sup>	m <sup>3</sup>	m <sup>3</sup>
算定残余容量	37,000 m <sup>3</sup>	m <sup>3</sup>	m <sup>3</sup>
算定した年月日	平成17年5月2日	年 月 日	年 月 日
技術管理者名	福島太郎		
備考			

産業廃棄物（特別管理産業廃棄物）の処理施設における処分実績 - 施設設置事業者 -

平成17年度実績

業者名 ××電子㈱

産業廃棄物処理施設の種類	名称	施設番号 (様式B)	処理欄	処理した種類と年間処理量			処理後の廃棄物と量			処理後の廃棄物の再生・処分状況						備考			
				種類	処理量	単位	処理後の種類	処理量	単位	自社で再中間処理・再生・埋立			委託先						
										処理(処分)方法 ※再生利用の場合は、具体的な用途	量	単位	委託先名称	委託先所在地	方法・(用途) ※再生利用の場合は、具体的な用途		量	単位	
C1	プラスチックの破砕施設	B21	01	プラスチック成型くず	1,500	t	廃プラ	1,500	t	自社で焼却	500	t	〇〇資源	□□県〇〇市	燃料としてリサイクル	800	t		
			02										××興産	△△県〇〇郡×町	埋立	200	t		
			03																
			04																
			05																
C2	プラスチックの焼却施設	B22	06	廃プラスチック梱包材	500	t	燃え殻	300	t				××セメント	□□県〇〇市	セメント原料	100	t		
			07	プラスチック成型くず	2,000	t								××興産	△△県〇〇郡×町	埋立	200	t	
			08				ばいじん	50	t	自社で埋立	10	t	××セメント	□□県〇〇市	セメント原料	40	t		
			09																
			10																
C3	汚泥の脱水施設	B23	11	有機性汚泥(活性汚泥)	3,000	t	汚泥	1,000	t	建設資材として利用	1,000	t							
			12																
			13																
			14																
			15																
C4	管理型最終処分	B91	21	ばいじん	10	t													
			22	建設汚泥	5,000	t													
			23	木くず	800	t													
			24																
			25																
C5			26																
			27																
			28																
			29																
			30																

(平成17年度) 産業廃棄物(特別管理産業廃棄物)の処理計画・処理実績報告書【その1】

事業所の名称 ××電子㈱

番号	産業廃棄物(特別管理産業廃棄物)の種類	発生量の目標	発生した量	自社で中間処理を行っていない場合							自社で中間処理を行っている場合								
				有償売却量	自ら利用量	自ら最終処分量	委託直接最終処分量	委託中間処理量	※推測可		自社中間処理量	処理方法	自社中間処理後の量	自ら利用(有償売却を含む)量	自ら最終処分量	委託直接最終処分量	委託中間処理量	※推測可	
									委託中間処理後の再生利用量	委託中間処理後の最終処分量								委託中間処理後の再生利用量	委託中間処理後の最終処分量
									⑦	⑧								⑮	⑯
①	②	③	④	⑤	⑥	⑦	⑧	⑨	⑩	⑪	⑫	⑬	⑭	⑮	⑯				
01	プラスチック成型くず	1,000	1,000								1,000	破砕	1,000			200	800	800	
02	廃プラスチック梱包材	600	500								500	破砕・焼却	100				100	100	
03	廃プラスチック製品くず	2,000	2,000								2,000	焼却	200			200			
04	腐食性廃酸	500	500						500										
05	有機性汚泥(活性汚泥)	3,500	3,000								3,000	脱水	1,000	1,000					
06	金属くず	9,000	10,000	10,000															
07	ばいじん	100	50				10				40								
08	一般廃油(鉱物油)	1,300	1,200								1,200								
09																			
10	感染性廃棄物	10	9								9								
11																			
12																			
13																			
14																			
15																			
16																			
17																			
18																			
19																			
20																			

※廃棄物が同一種類であって、焼却・破砕等の複数種類以上の中間処理を行う(行った)場合には、それぞれを段毎に記入すること。

(平成17年度) 産業廃棄物(特別管理産業廃棄物)の処理計画・処理実績報告書【その2】

【その1】 の廃棄物 の流れと 対応する 番号	有償売却・自ら利 用の用途	委託の状況									
		自社で中間処理を行っていない場合					自社で中間処理を行っている場合				
		委託直接最終処分		委託中間処理の委託先名称及び所在地			委託直接最終処分		委託中間処理の委託先名称及び所在地		
		委託先の名称	委託先の所在地	委託先の名称	委託先の所在地	委託中間処理の 方法(資源化等の 用途)	委託先の名称	委託先の所在地	委託先の名称	委託先の所在地	委託中間処理の 方法(資源化等の 用途)
②、③、⑪	⑤	⑤	⑥	⑥	⑥	⑬	⑬	⑭	⑭	⑭	
01						××興産	△△県○○郡×町	○○資源	□□県○○市	燃料としてリサイ クル	
02								××セメント	□□県○○市	セメント原料	
03						××興産	△△県○○郡×町				
04			□□化学	○○市	焼却・埋立						
05	建設資材として 利用										
06	鉄鋼原料										
07			××セメント	□□県○○市	セメント原料						
08			○○油化	□□県○○市	燃料化						
08			××興業	××郡△△町	燃料化						
10			□□化学	○○市	焼却・埋立						

表中の○番号は【その1】中の○番号と対応します。

